



International - English

2007 OWNER'S MANUAL

All Portable Spas

Manufactured after December 1, 2006 • International
© 2007 California Acrylic Industries, Inc.



www.calspas.com

Due to our continuous improvement programs, all models, operation, and/or specifications are subject to change without prior notice.

This manual applies to the following spa models:

Aqua	Avalon	Classic 22	Classic 36	Classic 51	Victory Extreme
SQ63	A515	CA22	CA36	CA51	VX510R
SQ88	A526	CBA22	CBA36	CBA51	VX515B
SQ92	A534	CD22	CD36	CD51	VX520J
SQ100	A726B	CM22	CE36	CE51	VX520K
SQ800	A726L	CP22	CM36	CM51	VX520O
SQ900	A734B	CR22	CN36	CN51	VX520R
	A734L	CT22	CP36	CP51	VX620A
	A744B		CR36	CR51	VX726P
	A744L		CT36	CT51	VX726T
	A826B				VX748P
	A826L				VX834B
	A834B				VX834L
	A834L				VX848B
	A844B				VX848L
	A844L				
	A857B				
	A857L				

Galaxy	Home	Journey	Signature
GX49	H901	J501	S702
	H902	J502	S703
	H903	J503	S704
	H904	J504	S705
	H905	J505	S706
	H907	J506	S707
	H908	J507	S708
		J508	S709



Copyright 2006-2007 California Acrylic Industries, Inc. All rights reserved. Duplication without written consent is strictly prohibited.

Cal Spas™, Adjustable Therapy System™, ATS™, Bio-Clean™, Cal Balance™, Cal Entertainment System™, Cal Zone Quest 1000™ and Cal Zone Quest 2000™, Cal Sweep™, Cal Select™, Fitness Spa Series™, Spa Cal™, and XL Heat Exchanger™ are registered trademarks.

Due to continuous improvement programs, all models, operation, and/or specifications are subject to change without prior notice.

LTR20071001, Rev. B
3/5/07

CONTACT INFORMATION

For customer service, please contact your authorized dealer immediately. If you need additional information and/or assistance, please contact:

C.A.I. Customer Service Department
1462 East Ninth Street
Pomona, CA 91766.

Toll Free: 1-800-CAL-SPAS
Fax: 1-909-629-3890

Table of Contents

Read This First!

- Important Safety Instructions 2
- Basic Spa Information 3

Preparing for Your New Portable Spa

- Planning the Best Location 4
- Preparing a Good Foundation 4
- Electrical Set-up Before Delivery of Your Spa . . 5
- Filling and Powering Up Your Portable Spa . . . 7

Operating Your Spa

- 6205 Electronic Control Operation 8
- 8005 and 9005 Electronic Control Operation . 10
- Auxiliary Control Operation 14
- Adjustable Jets 14
- Diverter Knobs 14
- Air Venturis 14
- Adjustable Therapy System™ 15
- Multi-Colored Spa Light Operation 16
- Spa Cover 16
- Aromatherapy 16
- Waterfalls 16
- Removing and Reseating the Pillows 17
- Draining Your Portable Spa 17
- Winterizing (Cold Climate Draining) 18

Water Quality Maintenance

- Cal Spas Clear Water Plan 19
- Alternative Sanitation Options 19
- Before You Begin 19
- Chemical Overview 20
- Chemical Descriptions 21
- Traditional Chemical Start Up 23
- Bromine Clear Water Plan 23
- Chlorine Clear Water Plan 24
- Cal Zone Quest 2000 Ozonator 25
- Cal Clarity Automatic Bromine Generator . . . 26
- Cal Inline Sanitation System Clear Water Plan 28
- Maintenance 29

Cleaning and Maintenance

- Cleaning and Replacing the Filter 30
- Cleaning the Cover, Shell and Pillows 31

Using the Cal Entertainment System™

- Operating the CD Player 33
- Wired Remote Control 33
- Raising and Lowering the 20" TV 34
- Playing a Movie 34
- Using the Universal Remote Control 34
- Programming the Universal Remote Control . 35

Appendix

- Replacement Parts 36
- Keeping Fit with your Cal Spa 47
- Cal Spas™ Chemicals 49
- 2007 Warranty Information 50

Read This First!

Read This First!

Important Safety Instructions

When installing and using this electrical equipment, always follow basic safety precautions. Following these instructions will help make your first spa session a pleasurable one.

READ AND FOLLOW ALL INSTRUCTIONS.

WARNING: To reduce the risk of injury, do not allow children to use the spa unless they are supervised at all times.

A licensed electrician may be required to upgrade your standard receptacle and/or circuit breaker.

DANGER -- RISK OF ACCIDENTAL DROWNING: Do not allow children to be in or around a spa unless a responsible adult supervises them. Keep the spa cover on and locked when not in use. See instructions enclosed with your cover for locking procedures.

DANGER -- RISK OF INJURY: The suction fittings in this spa are sized to match the specific water flow created by the pump. Should the need arise to replace the suction fittings, or the pump, be sure the flow rates are compatible.

DANGER -- RISK OF INJURY: Never operate the spa if the suction fitting or filter baskets are broken or missing.

DANGER -- RISK OF INJURY: Never replace a suction fitting with one that is rated less than the flow rate marked on the original suction fitting.

DANGER -- RISK OF ELECTRIC SHOCK: Install the spa at least 1.5 meters from all metal surfaces. As an alternative, a spa may be installed within 1.5 meters of metal surfaces if each metal surface is permanently bonded by a minimum #8 AWG solid copper conductor to the outside of the spa's control box.

DANGER -- RISK OF ELECTRIC SHOCK: Do not permit any external electrical appliances, such as lights, telephones, radios, televisions, and etc., within 1.5 meters of the spa. Never attempt to operate any electrical device from inside the spa. This does not apply to lights, stereos and televisions that are built in to the spa as factory options from Cal Spas™.

Warning – Risk of Injury

- The spa water should never exceed 40°C. Water temperatures between 38°C and 40°C are considered safe for a healthy adult. Lower water temperatures are recommended for young children and when spa use exceeds 10 minutes.
- High water temperatures have a high potential for causing fetal damage during pregnancy. Women who are pregnant, or who think they are pregnant, should always check with their physician prior to spa usage.
- The use of alcohol, drugs or medication before or during spa use may lead to unconsciousness, with the possibility of drowning.
- Persons suffering from obesity, a medical history of heart disease, low or high blood pressure, circulatory system problems or diabetes should consult a physician before using the spa.
- Persons using medications should consult a physician before using the spa since some medications may induce drowsiness while others may affect heart rate, blood pressure and circulation.

Hyperthermia Danger

Prolonged exposure to hot air or water can induce hyperthermia. Hyperthermia occurs when the internal temperature of the body reaches a level 2°C to 4°C above the normal body temperature of 37°C. While hyperthermia has many health benefits, it is important not to allow your body's core temperature to rise above 39.5°C. Symptoms of excessive hyperthermia include dizziness, lethargy, drowsiness and fainting. The effects of excessive hyperthermia may include:

- Failure to perceive heat
- Failure to recognize the need to exit spa or hot tub
- Unawareness of impending hazard
- Fetal damage in pregnant women
- Physical inability to exit the spa
- Unconsciousness

WARNING: The use of alcohol, drugs, or medication can greatly increase the risk of fatal hyperthermia.

Basic Spa Information

The following operating and maintenance instructions are very important and must be followed carefully. With the proper care and maintenance, your Cal Spa will provide you with years of satisfaction and performance.

Do not be afraid to push buttons or turn knobs to learn about your new Cal Spa, as it is built with quality materials and excellent craftsmanship.

Your new Cal Spa has been engineered with a high-powered water pump that pushes water through various therapy jets, which will relax even the tightest muscles. In addition to the water pressure, you can add air into the spa water with air venturi handles located seat-side that increase the intensity of your massage.

The filtering of this spa is very important. It will minimize cleaning time and the amount of chemicals needed to keep your spa water balanced. The two daily pre-programmed filter cycles of two hours in duration can be increased to six hour cycles if the need arises. This can be accomplished through the topside control panel.

IMPORTANT: Keep the spa covered when not in use!

- Covered spas use less electricity while maintaining a set temperature.
- Covering your spa will protect your spa's finish from the sun's ultraviolet rays.
- You are required to keep the spa covered to maintain warranty coverage.
- Covering your spa helps prevent children from drowning in the spa.

Your new Cal Spa comes equipped with an electric heater. Following the directions listed below will ensure the most efficient operation:

NOTE: This method is only for spa usage under two hours a week.

- Keep the spa's operating temperature 3°C below the desired usage temperature when not in use. One or two hours before use, set the temperature to the desired temperature.
- If the spa usage exceeds two hours a week, the set temperature should remain at the desired usage temperature.
- The air venturis should be used sparingly. When open, water temperature drops quite rapidly and can also dissipate chemicals.

Allowing the water temperature to lower more than 6°C below the desired usage temperature and reheating it prior to usage will cause the heater to operate longer than it normally would maintaining the desired temperature. Doing this will increase your operating cost and makes your heater work more than necessary.

The filter needs to be cleaned or changed on a regular basis. This process takes only a few minutes and the result is increased water clarity and equipment longevity.

Water level is very important to the operation of your spa. If the water level is too low or too high, your spa will not operate properly. The water level should be to the middle of the skimmer area when the spa is not being used.

We recommend that your spa water be changed every 4 to 6 months. You may find the need to change your spa water more frequently with heavy use. When empty, your spa should be cleaned with a non-abrasive cleaner, such as Cal Spas™ All Surface Cleaner, and then rinsed thoroughly.

See the section "Cleaning and Maintaining Your Spa" for instructions on draining your spa.

When filling your spa, always fill through the skimmer filter canister. Use only regular tap water.

WARNING: DO NOT USE SOFT WATER.

Preparing for Your New Portable Spa

Preparing for Your New Portable Spa

Most cities and counties require permits for exterior construction and electrical circuits. In addition, some communities have codes requiring residential barriers such as fencing and/or self-closing gates on property to prevent unsupervised access to the property by children. Your dealer can provide information on which permits may be required and how to obtain them prior to the delivery of your Cal Spa™.

Planning the Best Location

Here are some of the things that you will need to consider when determining where to place your new spa.

Safety First

- Do not place your spa within 3 meters of overhead power lines.
- Make sure the spa is positioned so that access to the equipment compartment and all side panels will not be blocked. Be certain that your installation will meet all city and local safety codes and requirements.

Consider How You Will Use Your Spa

How you intend to use your spa will help you determine where you should position it. For example, will you use your spa for recreational or therapeutic purposes? If your spa is mainly used for family recreation, be sure to leave plenty of room around it for activity. If you will use it for relaxation and therapy, you'll probably want to create a specific mood around it.

Plan for Your Environment

If you live in a region where it snows in the winter or rains frequently, place the spa near a house entry. By doing this, you will have a place to change clothes and not be uncomfortable.

Consider Your Privacy

In a cold-weather climate, bare trees won't provide much privacy. Think of your spa's surroundings during all seasons to determine your best privacy options. Consider the view of your neighbors as well when you plan the location of your spa.

Provide A View With Your Spa

Think about the direction you will be facing when sitting in your spa. Do you have a special landscaped area in your yard that you find enjoyable? Perhaps there is an

area that catches a soothing breeze during the day or a lovely sunset in the evening.

Keep Your Spa Clean

Prevent dirt and contaminants from being tracked into your spa by placing a foot mat at the spa's entrance where the bather's can clean their feet before entering your spa. You may also consider keeping a small water-filled basin nearby for bathers to rinse their feet before enter your spa.

In planning your spa's location, consider a location where the path to and from the house can be kept clean and free of debris.

Allow For Service Access

Many people choose to install a decorative structure around their spa. If you are installing your spa with any type of structure on the outside, such as a gazebo, remember to allow access for service. It is always best to design special installations so that the spa can still be moved, or lifted off the ground.

Preparing a Good Foundation

Your spa needs a solid and level foundation. The area that it sits on must be able to support the weight of the spa and the occupants who use it. If the foundation is inadequate, it may shift or settle after the spa is in place, causing stress that could damage your spa shell or finish.

Damage caused by inadequate or improper foundation support is not covered by the warranty. It is the responsibility of the spa owner to provide a proper foundation for the spa. We strongly recommended that you have a qualified, licensed contractor prepare the foundation for your spa.

Place the spa on a level foundation (preferably a 10 cm concrete slab). If you are installing the spa indoors, pay close attention to the flooring beneath it. Choose flooring that will not be damaged or stained.

If you are installing your spa on an elevated wood deck or other structure, consult a structural engineer or a contractor to ensure the structure will support the weight of 68 kg per square foot.

Your Cal Spas™ retailer can help you with your foundation and more. Your retailer has a wealth of information and experience about how to get the most out of your spa and can provide you with a full line of accessories that are designed to compliment your spa and increase your enjoyment.

Preparing for Your New Portable Spa

Electrical Set-up Before Delivery of Your Spa

When installed internationally, the electrical wiring of the spa must meet the requirements of any applicable national, state or local codes. The electrical circuit must be installed by an electrical contractor and approved by a local building / electrical inspector.

All 230V spas must be permanently connected (hard wired) to the power supply. Supplying power to a spa that is not in accordance with these instructions will void both the independent testing agency listing and the manufacturer's warranty.

The power supplied to the spa must be on a dedicated RCD protected circuit with no other appliances or lights sharing the power.

To determine the current, voltage, and wire size required for the spa configuration to be connected, refer to the following:

- Wire size must comply with applicable local, state, and national codes.
- Wire size is determined by length of run from breaker box to spa and maximum current draw.
- We recommend copper wire with THHN insulation or equivalent.
- All wiring must be copper to ensure adequate connections. Do not use aluminum wire.

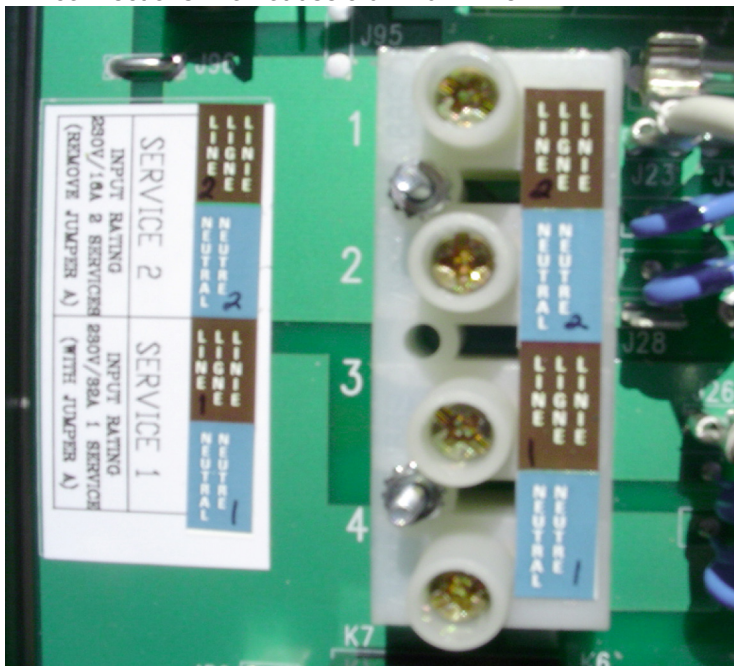

Two-Phase Incoming Power

- When code requires the use of wires larger than #6 (10mm²), install a junction box near the spa and use #6 (10mm²) wire between the junction box and the spa.

IMPORTANT: A clearly labeled emergency shutoff or control switch for the purpose of disconnecting all electrical power to the spa including the motors, recirculation system and jet system(s) shall be installed at a point readily accessible to the users and not less than 1.5 meters away, adjacent to, and within sight of the spa or as applicable per national code.

230 Volt Electrical Installation

All 230V spas are required to have a residual current device (RCD) breaker and should only be wired by a licensed electrician. To ensure proper wiring of your RCD, follow the wiring diagram on the next page.

Always follow applicable local, state, and federal codes and guidelines.

- Your new 230V Cal Spa™ requires a dedicated 20-Amp RCD Service with three #10 AWG copper wires. This will include a BROWN load wire for your incoming power, a BLUE wire for your neutral, and a GREEN/YELLOW wire for your ground.



RCD Device

Preparing for Your New Portable Spa

- #10 AWG wire is acceptable on wire run up to 20 meters. Wire run over 20 meters must increase to #8 AWG gauge.
- Please note that this is the only acceptable electrical wiring procedure. Spas wired in any other way will void your warranty and may result in serious injury.

Before each use of your spa, you should check the RCD. During this test, the spa should be operational.

1. Press the test button on the RCD. The RCD will trip and the spa will shut off.
2. Wait 30 seconds and reset the RCD breaker. This is accomplished by turning the breaker off then back on. Your spa will be operational in about five seconds.
3. Your spa is now safe to use.

RCD Hook-up

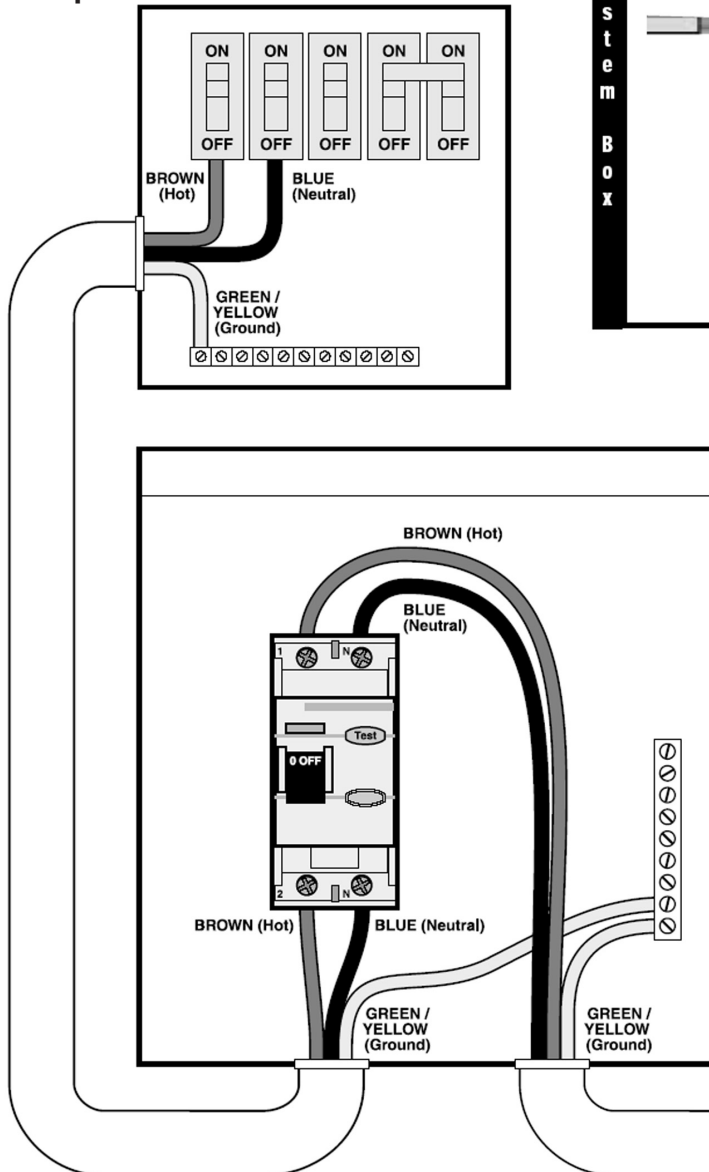

Value M-7 and 2000LE M-7 System

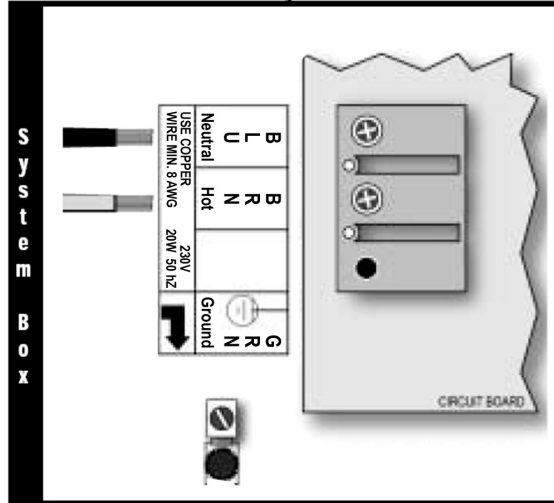

Elite System

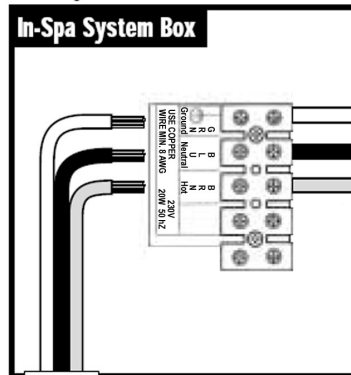

Filling and Powering Up Your Portable Spa

Never fill your spa with soft water. Soft water makes it impossible to maintain the proper water chemistry and may cause the water to foam, which will ultimately harm the finish of the spa and void your warranty.

1. Once the spa has been placed on an approved surface and has been correctly wired by a licensed electrician, inspect all plumbing connections in the equipment area of your spa. Ensure that these connections are secure and that they did not loosen during shipment.
2. If equipped, open all gate valves in the equipment area. Before operating the spa, these valves must be in the UP or OPEN position.
3. Remove the filter basket and cartridge from skimmer/filter canister.
4. Place a garden hose in the skimmer/filter canister and fill your spa with regular tap water to the proper water level (halfway up the skimmer area).
5. (For owners of the automatic bromine generator) Make sure the dial on the face of the bromine generator unit is turned to the OFF position.
6. Open the air relief valve (located next to the two filters, if equipped) after the air bubbles stop coming out of it. Close the valve hand-tight.

7. Once the water is at the correct level and air is bled, turn on the power at the GFCI breaker. (Ensure that the 120V spas are connected to the proper electrical outlet.)

NOTE: When the power is turned on to the spa, it will perform a diagnostic check for 30 seconds. When the diagnostic is complete, the spa will automatically operate at filter speed and continue heating until the spa water temperature reaches the default temperature of 37.7°C.

8. If no water is flowing when the pump is running there could be an air pocket at the suction side of the pump. Shut off power to the spa and loosen the pump union on the suction side of the pump to bleed the air. When air is bled, turn power back on.
9. Re-install the filter and the filter basket into the skimmer/filter canister.

The spa is now ready for use.

NOTE: Never run the spa with the gate valves closed or without water circulating for long periods of time. Be careful not to over-tighten the plumbing fittings.

Operating Your Spa

Operating Your Spa

6205 Electronic Control Operation

Initial Start up

When first powered up, it will automatically revert to Priming mode. A **Pr** on the topside display will indicate this. Priming mode will be active for less than five minutes at which time the heater will be activated and the water temperature will be maintained in Standard mode. The spa will heat to 37°C at start up until the set temperature is changed as described below.

Temperature Adjustment

(Range 26°C to 40°C)

The 6205 electronic control panels display the actual water temperature in degrees Fahrenheit. The displayed temperature will only be current after the pump has been running for at least 2 minutes.

To display the temperature that the spa is set to:

- Press the **Temp** button. The temperature setting will flash.
- While the display is flashing, each time you press **Temp** button, the set temperature will change up or down one degree.
- If the desired temperature is opposite of the direction each press of the button is making, release button, allow display to stop flashing and then press **Temp** button to change temperature the other direction.

Standard, Economy and Sleep Heating Modes

Your new spa is equipped with a heating feature that gives you complete control of the heating system. When the spa is powered up, it will automatically start in standard heating mode.

- **St** will light briefly on the main display. In this mode, the heating system will automatically maintain the set spa temperature. In the economy-heating mode, the heating system will only activate during filtration times.
- **Ec** will display solid if temperature is not current and will alternate with spa temperature if measured temperature is current.
- Economy mode will heat the water to the set temperature while Sleep mode, indicated by a **SL** on the main display, will also only activate the heater during the filtering cycles but will only heat the water to within 10°C of the set temperature.



Like Economy mode, **SL** will display solid when temperature is not current and will alternate with actual temperature when it is current.

NOTE: Displayed temperature will only be current after the pump has been running for at least 2 minutes.

Switching Modes

- Press **Temp** button followed by the **Light** button.
- Press the same sequence to switch to the next mode.

Jets

Press the **Jets** button:

- Once to activate low speed pump.
- Twice to activate high speed.
- Three times to return to turn pump off.

Light

Press the **Light** button to turn on the light. Press it once again to turn the light off. All optional lighting such as the control panel light and cabinet perimeter lighting is controlled by the **Light** button and will turn on and off with the spa light.

Option

Press the **Option** button to turn on the pump 2 on. Press it once again to turn off the pump 2 off.

Automatic Time outs

These features will automatically turn themselves off during periods of continuous use:

- Low speed pump After 4 hours
- High speed pumps After 15 minutes
- Optional circulation pump After 15 minutes

- Optional turbo After 15 minutes
- Spa light After 15 minutes

filtration cycles to begin then turn back on after 30 seconds. When power has been restored, press the “Temp” button then the “Jets” button. Press “Temp” button again to change the filtering cycle duration. When desired duration is selected press the “Jets” button to exit.

Setting Filtration Cycles

Your spa is programmed to filter twice a day. The first cycle will begin 6 minutes after the spa is turned on and the second cycle 12 hours later. The factory has programmed the cycle to last for 2 hours but this can be switched to 4, 6, or 8 hours depending on your requirements. To set filtration time, turn off the power to the spa at the time of day you would like one of the

At the beginning of each filtering cycle the Turbo system will run for approximately 30 seconds. The low speed pump will run for the duration of the filtering cycle and if an Ozone system is installed it will be activated. During filtering, “FC” will appear on the main display.

Diagnostic Messages

Message	Meaning
--	Spa temperature is unknown. After pump has been running for 2 minutes temperature will be displayed.
HH	Overheat protection (spa is shutdown) DO NOT ENTER THE WATER! One sensor has detected 118°F (48°C) at the heater. Remove the spa cover and allow spa to cool below 107°F (42°C). Press any button on the topside display to reset spa. If spa will not reset after spa has cooled, turn off power for approximately 30 seconds and then turn power back on. If display message is repeated then shut the power off to the spa and call your dealer or service organization.
OH	Overheat protection (spa is shutdown) DO NOT ENTER THE WATER! If the spa has reached 110°F (43°C), remove the spa cover to cool the water. At 107°F (42°C), the spa should reset itself. If the spa does not reset, then shut the power off to the spa, wait 30 seconds and restore power to spa. If display message is repeated then shut the power off to the spa and call your dealer or service organization.
IC	A possible ice condition exists within the spa. No action is required, the pump will automatically activate.
SA or Sb	Spa is shut down. Spa has detected that one of the sensors is not operating properly. One of these may display briefly during overheat then disappear when overheat situation has been resolved. Call your dealer or service organization if message does not go away.
Sn	Sensor (Spa is shut down). The high limit or water temperature sensors are not working correctly. Call your dealer or service organization.
HL	A difference in readings between temperature sensors has been detected indicating a possible water flow problem. Make sure spa is filled to proper level and that pumps are primed (water is flowing). Also check to make sure filter cartridges are clean. If message does not reset, call your dealer or service organization.
LF	This will display on the 5th occurrence of the “HL” message in 24 hours indicating a persistent flow problem. The heater will be shut down but other functions will continue to operate. Follow “HL” message actions then press any button to reset.
dr	Insufficient water flow through the heater has been detected. Spa will be shut down for 15 minutes. Check water level and fill spa if water level is low. Make sure pumps are primed (water is flowing) and filter cartridges are clean. Press any button to reset or wait 15 minutes and spa will automatically reset. If message does not reset, call your dealer or service organization.
dY	Insufficient water level detected in heater. This will display on the 3rd occurrence of “dr” message. Follow directions for “dr” message and press any button to reset spa. Spa will not automatically reset when “dY” is displayed.
Sf	Safety Suction System (Spa is shut down). The display will show “Sf” as soon as the vacuum switch closes. All functions will turn off and the system will be disabled until a panel button is pressed.
ST	Indicates heater is in standard mode
Ec	Indicates heater is in economy mode
SL	Indicates heater is in sleep mode

Operating Your Spa

8005 and 9005 Electronic Control Operation

When first powered up, the 8005 and 9005 electronic system will perform a self-diagnostic check and then it will automatically heat to and maintain a temperature of 37.5°C until you change the set temperature as listed in the “Temperature Adjustment” section below.

These instructions will describe features and options that your particular spa may not be equipped with.

Initial Start-up

When your spa is first powered up, it displays some configuration codes and then goes into priming mode (Pr will appear on the display panel). This mode lasts up to four minutes and then the spa begins to heat to its pre-programmed temperature of 37.7°C. You can exit the priming mode early by pressing UP or DOWN buttons.

Temperature Adjustment (26.0°C - 40.0°C)

The start-up temperature is set at 37.5°C. The last measured temperature is constantly displayed on the control panel. Note that the last measured spa temperature is displayed. The displayed temperature will be updated when the pump has been running for at least two minutes.

Press the UP or DOWN buttons once to display the set temperature. Each time either button is pressed again, the set temperature will increase or decrease depending on which button is pressed. After three seconds, the control panel will automatically display the last measured spa temperature.

Time

When time hasn't been programmed, the TIME icon flashes. To set the time, press the TIME button and then the MODE/PROG button. Use the UP and DOWN buttons to adjust time. See the next page for more detailed instructions.

Standard, Economy, Sleep, and Standby Modes

Mode/Prog: This button is used to switch between standard, economy, and sleep modes.

1. Press MODE/PROG to enter mode programming.

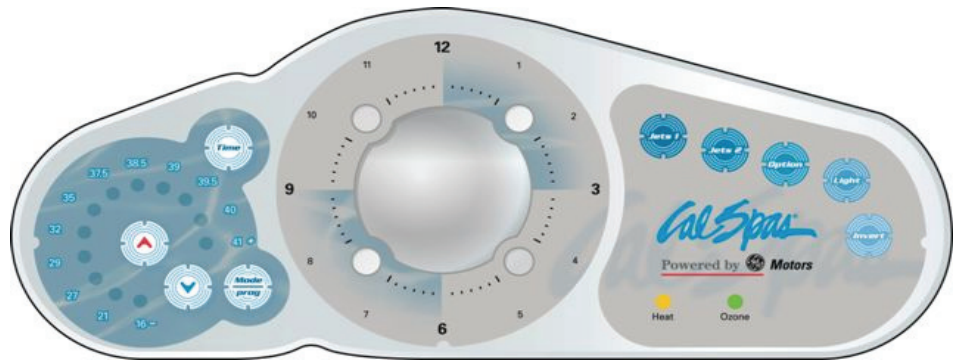

2. Press the DOWN button to cycle through to the desired mode.
3. Press MODE/PROG to confirm selection.

Standard Mode: This is programmed to maintain the desired temperature. Note that the last measured spa temperature displayed is current only when the pump has been running for at least two minutes. The “STAND” icon will display until the mode is changed.

Economy Mode: Economy mode heats the spa to the set temperature only during filter cycles. The “ECON” icon will display until the mode is changed. Pressing the JETS 1 button while in economy mode puts the spa in standard-in-economy mode, which operates the same as standard mode but reverts back to economy mode automatically after one hour. During this time, pressing the MODE/PROG button will revert to economy mode immediately.

Sleep Mode: Sleep mode heats the spa to within 11°C of the set temperature only during filter cycles. The “SLEEP” icon will display until the mode is changed.

Standby Mode: Pressing “Warm” or “Cool” then “Jets 2” will turn off all spa functions temporarily. This is helpful when changing a filter. Pressing any button resets the spa.

Jets 1 and Jets 2

Press the JETS 1 button once to turn pump 1 on or off and to shift between low and high speeds if equipped. If left running, the low speed turns off after two hours and the high speed turns off after 15 minutes. On non-circulation systems, the low speed of pump 1 runs when the blower or any other pump is on. It may also activate for at least two minutes every 30 minutes to detect the spa temperature and then to heat to the set temperature if needed, depending upon the mode. When the low speed turns on automatically, it cannot

be deactivated from the panel; however, the high speed may be started.

Option (Optional Blower)

Press the OPTION button to turn the optional equipment on and off. If left on, the equipment will automatically turn off after 15 minutes.

Light

Press the LIGHT button to turn the spa light on and off.

Invert

Press the INVERT button to change the numbers in the display to read upside down. Another press returns the display to the right-side-up position. This enables you to read the display while you are in the spa.

Locking the Panel

To lock the panel:

Press TIME, JETS 1, and the UP button within three seconds. When locked, the panel will display "LOCK". All buttons are frozen except the TIME button.

To unlock the panel:

Press TIME, JETS ,1 then the DOWN button within three seconds.

Setting the Temperature Lock

To activate the temperature lock:

Press the UP or DOWN button, TIME, JETS 1, then the UP button within three seconds. The panel will display "TEMP LOCK" when the set temperature is locked.

To unlock the set temperature:

Press the UP or DOWN button, TIME, JETS 1, then the DOWN button..

Circulation Pump (optional)

If your system is equipped with a circulation pump, it may be configured to work in one of two different ways:

1. The circulation pump operates continuously (24 hours) with the exception of turning off for 30 minutes at a time when the water temperature reaches 1.7°C above the set temperature (most likely to happen in very hot climates).
2. The circulation pump will come on when the system is checking temperature, during filter cycles, during freeze conditions, or when another pump is on.

Preset Filter Cycles

There are two filter cycles per day. The start and end times of each cycle are programmable. To program, set the time as instructed above, then press MODE/PROG to advance to the next setting (or to exit after the last setting). The default filter cycles are as follows:

- The first filter cycle is automatically activated at 8:00 AM and operates the pump until 10:00 AM. The "FILTER 1" indicator icon will light when filter 1 is running.
- The second filter cycle is automatically activated at 8:00 PM and operates the pump until 10:00 PM. The "FILTER 2" indicator icon will light when filter 2 is running.

The pump and the ozone generator will run during filtration. At the start of each filter cycle, the blower will run on highest speed for 30 seconds to clean out the air channels. The lowest speed of pump 2 and pump 3 will run for five minutes. In the event of power loss or shut down, the time of day will need to be reset for filter cycles to run according to your desired programming.

Clean-up Cycle

When the pump or blower is turned on by a button press, a clean-up cycle begins 30 minutes after the pump or blower is turned off or times out. The pump and the ozone generator will run for one hour.

Ozone (optional)

On most systems, the ozone generator (if installed) runs during filter cycles (except when pump 1 is operating at high speed on a non-circulation system) and during clean-up cycles. On some systems, the ozone generator operates whenever the pump runs. If your system is configured with the optional ozone disable feature, the ozone generator will turn off for one hour any time a function button (JETS 1, JETS 2, OPTION etc.) is pressed.

Freeze Protection

If the temperature sensors detect a drop to 6.7°C within the heater, the pump automatically activates to provide freeze protection. The equipment stays on until four minutes after the sensors detect that the spa temperature has risen to 7.2°C or higher. In colder climates, an optional additional freeze sensor may be added to protect against freeze conditions that may not be sensed by the standard sensors. Auxiliary freeze sensor protection acts similarly except with the temperature thresholds determined by the switch and without a four minute delay in turnoff.

Operating Your Spa

Periodic Reminder Messages

Press the “Mode” button to reset a displayed reminder)

Message	Frequency	Action Required
rPH	Every 7 days	Test and adjust chemical levels per manufacturer’s instructions.
rSA	Every 7 days	Test and adjust chemical levels per manufacturer’s instructions.
rCL	Every 30 days	Remove, clean, and reinstall filter per manufacturer’s instructions.
rtg	Every 30 days	Test & reset GFCI per manufacturer’s instructions. Drain and refill spa per manufacturer’s instructions.
rdr	Every 90 days	Drain and refill spa per manufacturer’s instructions.
RCO	Every 180 days	Clean and condition spa cover
RCH	Every 365 days	Install New Bio-Clean™ Filter

Diagnostic Messages

Message	Meaning	Action Required
	No message on display. Power has been cut off to the spa.	The control panel will be disabled until power returns.
OHH	“Overheat” - The spa has shut down. One of the sensors has detected 47.7°C at the heater.	DO NOT ENTER THE WATER. Remove the spa cover and allow water to cool. Once the heater has cooled, reset by pushing any button. If spa does not reset, shut off the power to the spa and call your dealer or service organization.
OHS	“Overheat” - The spa has shut down. One of the sensors has detected that the spa water is 43.3°C.	DO NOT ENTER THE WATER. Remove the spa cover and allow water to cool. At 41.6°C, the spa should automatically reset. If spa does not reset, shut off the power to the spa and call your dealer or service organization.
ICE	“Ice” - Potential freeze condition detected.	No action required. The pumps and the blower will automatically activate regardless of spa status.
Sna	Spa is shut down. The sensor that is plugged into the Sensor “B” jack is not working.	If the problem persists, contact your dealer or service organization. (May appear temporarily in an overheat situation and disappear when the heater cools.)
Snb	Spa is shut down. The sensor that is plugged into the Sensor “A” jack is not working.	If the problem persists, contact your dealer or service organization. (May appear temporarily in an overheat situation and disappear when the heater cools.)
Sns	Sensors are out of balance. If this is Alternating with the temperature, it may just be a temporary Condition. If the display shows only this message (periodically blinking), the spa is shut down.	If the problem persists, contact your dealer or service organization.
HFL	A substantial difference between the temperature sensors was detected. This could indicate a flow problem.	If the water level is okay, make sure the pumps have been primed. If problem persists, contact your dealer or service organization.

Operating Your Spa

LF	Persistent low flow problems. (Displays on the fifth occurrence of the "HFL" message within 24 hours.) Heater is shut down, but other spa functions continue to run normally.	Follow action required for "HFL" message. Heating capacity of the spa will not reset automatically; you may press any button to reset.
dr	Inadequate water detected in heater.	Check water level in spa. Refill if necessary. If the water level is okay, make sure the pumps have been primed. Press any button to reset.
dry	Inadequate water detected in heater. (Displays on third occurrence of "dr" message.) Spa is shut down.	Follow action required for "dr" message. Spa will not automatically reset; you may press any button to reset.
Pr	When your spa is first actuated, it will go into Priming mode.	The Priming mode will last for up to four minutes and then the spa will begin to heat and maintain the water temperature in the Standard mode.
--For C	Temperature unknown	After the pump has been running for two minutes, the temperature will be displayed.
-----	Temperature not current in Economy or Sleep mode.	In Economy or Sleep mode, the pump may be off for hours outside a filter. If you wish to see the current spa temperature, either switch to Standard mode or turn Jets1 on for at least two minutes.
BUF	Internal problem detected.	Repair required. Contact your dealer or service organization.
Stby	Standby Mode has been activated by pressing a button combination on the user panel.	Press any button to leave Standby Mode and return to normal operation.
SF	Safety Suction.	Spa is shut down. The display will show "SF" when a vacuum switch closes. All functions will turn off and the system will be disabled until a panel button is pressed.

Operating Your Spa

Auxiliary Control Operation

The auxiliary control option is available with the 8005 control only. It is a small panel with four buttons: JETS1, JETS2, LIGHT, and OPTION (see figure at right). By duplicating some of the functions from the main 8005 control panel, it conveniently puts the control of several spa functions at your fingertips without having to get up. For operation, see the previous section, "8005 Electric Control Operation."

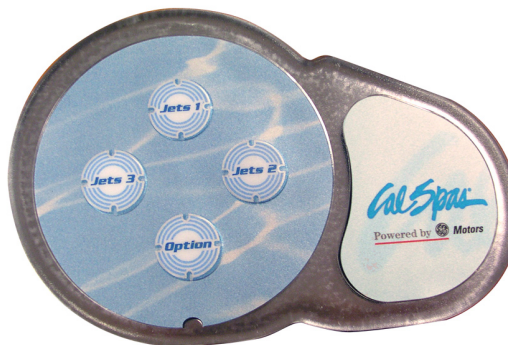

Adjustable Jets

Almost all of the jets in your spa are adjustable. Rotating the face of an adjustable jet to the left (counter-clockwise) will decrease the amount of water flow through the jet. Rotating the face of an adjustable jet to the right (clockwise) will increase the amount of water flow through the jet. See example shown below.

NOTE: Neck jets adjust in the opposite directions (counter-clockwise to increase, clockwise to decrease).



Diverter Knobs

Diverter knobs are the larger knobs located around the top of your spa. They allow you to divert water through jets from one side of the spa to the other, or in most cases from floor jets to wall jets. This is accomplished by rotating the diverter knob to the left (counterclockwise), decreasing the amount of water flow through a section of jets. To increase the amount of water flow through the other section of jets, rotate the handle to the right (clockwise).

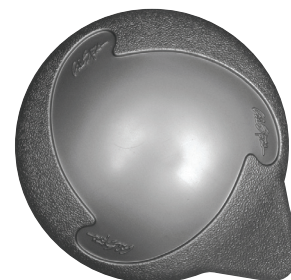

Air Venturis

Air venturis are the smaller knobs located around the top of your spa. They can also be distinguished from diverter knobs by the arrows and the words "OFF", "ON" and "AIR" marked on them. Each one will let you add a mixture of air with the jet pressure. This is accomplished by rotating the air venturi knob to the left (counter-clockwise) to increase the amount of airflow through the jets. To decrease the amount of airflow through the jets, rotate the handle to the right (clockwise).



Adjustable Therapy System™

Spas equipped with the Adjustable Therapy System™ (ATS) allow you complete control of the therapy seat and/or lounger. This unique system offers convenient operation with its seat side controls, seven different massage modes, and a soothing demo mode -- all at the touch of a button.

Pump On/Off

This button allows the user to turn on and off the ATS™ seat pump. Press this button once to turn the pump on. Once on, the green LED light on the control panel will illuminate, indicating that the system is operational. To turn off the pump, press the “PUMP ON/OFF” button a second time. Note: The pump must be on prior to operating any other features of this system.

Pulse Mode

This button allows the user to turn the ATS™ massage control on and off. Press the pulse button once to turn on the massage control. Once pressed, the orange LED in position number 1 will light, indicating the number one pulse mode. Each press of either the up or down button will move the orange LED up or down to the next pulse mode.

Note: Allow one second between each button press. Pressing the button quickly may cause improper operation. To turn the pulse mode off and return to normal pump operation, press the “PULSE MODE” button a second time.

Up

This button allows the user to cycle up from one through seven massage modes one at a time. Each mode offers a different pulsating massage. Some modes are faster than others, so just cycle through them to find the massage you like best.

Down

This button allows the user to cycle down through all seven massage modes, one at a time.

Demo Mode

After turning on the pump and pulse modes, press and hold both the “UP” and “PULSE MODE” buttons together for two seconds then release. In this mode, every 20 seconds this system will automatically switch to the next massage mode. Once the user finds the perfect massage mode, pressing either the “UP” or “DOWN” button will stop the demo in that massage mode.

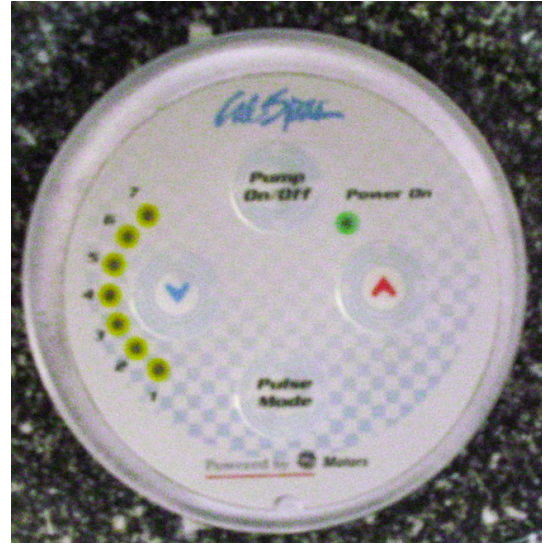

Time Reset Mode

Pulse mode will normally run for 15 minutes then automatically shut off. For another 15-minute session, press the “PUMP ON/OFF” button and the “PULSE MODE” button. A green LED will blink and the pump will run on high-speed mode as part of a 15-minute cool down period. After that, the pump will stop automatically and the green LED light on the panel will continue to blink for one minute then shut off automatically. After the second 15-minute session, the system will run through a cool down cycle for up to two hours. In this cool down mode, the user will only be able to operate the pump (by again pressing the “PUMP ON/OFF” button). However, the massage mode will remain off until the cool down mode is completed.

Pulse Mode System

Pulse mode system will shut off for two hours unless reset by the following procedure. During this time the pump will run at a maximum speed.

- In the off position, press the “PULSE MODE” button once.
- The green power light will flash to indicate reset.

Operating Your Spa

Multi-Colored Spa Light Operation

Operating the Multi-Colored Spa Light

1. Turn the spa light on by pressing the "LIGHT" button on the topside control panel.
2. To filter through the different color choices, press the button on and off. Each time you press the button, you advance to the next color.
3. To turn the spa light off when not in use, press the "LIGHT" button.

Spa Cover

Important! Keep the spa covered when not in use!

- Covered spas will use less electricity in maintaining your set temperature.
- Covering your spa will protect your spa's finish from the sun's ultraviolet rays.
- You are required to keep the spa covered to maintain warranty coverage.
- Covering your spa helps prevent children from drowning in the spa.

See the manual enclosed with your cover for instructions on mounting the locks and how to lock and unlock the cover.

In addition, while the spa cover is rigid, it is not designed to support any weight. Therefore, as a safety precaution and to preserve the life of your cover, you must not sit, stand, or lie on it; nor should you place objects of any kind on top of it.

Aromatherapy

This optional accessory is very easy to use. Unscrew the cap on the aromatherapy chamber and drop in a bag of scented aromatherapy beads and replace the cap.

Waterfalls

Some spa series include optional waterfalls. When the booster pump is on, turn the knob near the waterfall. Water will immediately start flowing through it.

Removing and Reseating the Pillows

You can remove the pillows for cleaning and maintenance quickly and easily. This method works for all types of pillows. Grab the lower edge of the pillow with both hands firmly and pull up. As you do this, the pillow inserts will pop out of the holes.

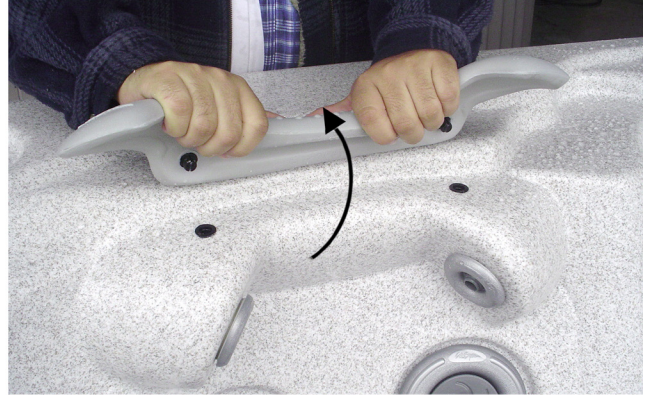

Reseat the pillows by aligning the pillow inserts with the holes and striking the pillow hard enough to insert the pegs back into the holes.



Draining Your Portable Spa

Your spa should be drained every four to six months, and refilled with fresh tap water. The following is the recommended method for draining your spa.

1. Turn off the power at the breaker.
2. Remove all filters.

If your drain valve is mounted on the side of the spa cabinet, proceed to step 5.

If your drain valve is located inside the spa cabinet:

3. Using a Phillips screwdriver, remove the screws to the access panel and open it.
4. Locate hose ending with the 3/4 inch hose-bib fixture.



Operating Your Spa

5. Hook up the female end of a garden hose to the drain fitting.
6. Place the other end of the garden hose where you would like the water to drain to.
7. Twist the hose-bib fixture counterclockwise and pull to open the drain.
8. Let spa drain completely, then remove garden hose.
9. Twist the hose-bib fixture clockwise to close it.

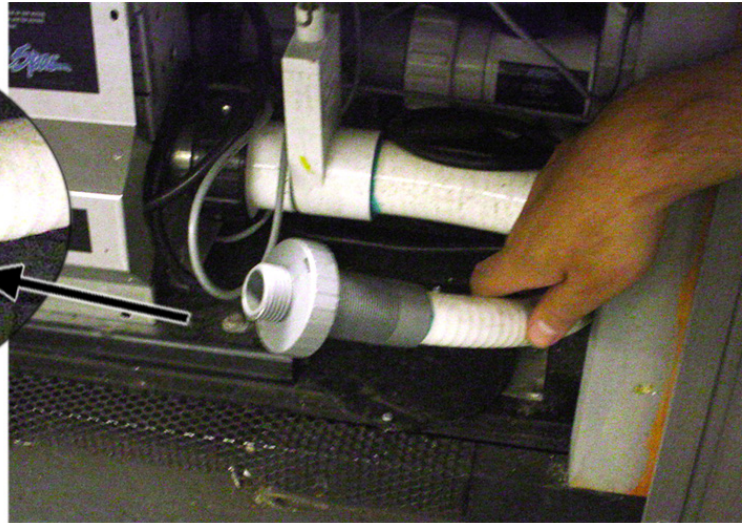
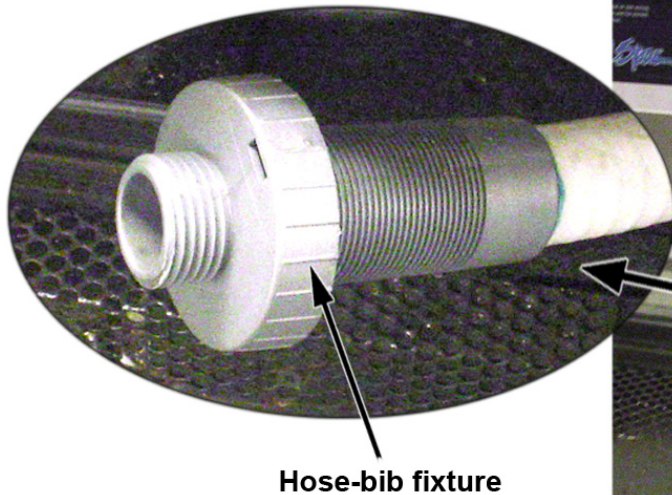

Winterizing (Cold Climate Draining)

In many areas, the temperature drops below 0°C. We recommend that you always have your spa full of water and running at normal spa temperatures (26.7°C to 37.8°C). This will help reduce the risk of freezing in your spa and your spa's equipment.

Warning: If you find the need to drain your spa, please be aware of the potential of freezing in your spas equipment and plumbing. Even if the directions below are followed perfectly, there is no guarantee that your spa will not suffer freeze damage.

Freeze damage is not covered by your warranty.

1. Open all filter covers.

2. Remove the filter baskets and filters.
3. Drain your spa completely as described in the instructions above.
4. Remove drain plugs from the front of the pumps.
5. Disconnect the unions from both sides of the pump.
6. Use a wet/dry vacuum to blow any remaining water out of the jets and equipment area.

Cover your spa with a good spa cover and an all-weather tarp to ensure that neither rain nor snow enters the spa.

Water Quality Maintenance

Cal Spas Clear Water Plan

Great spa water is easily achieved when the right chemicals and / or systems are used and the Cal Spas “Clear Water Plan” is implemented. The key to clean, clear, and safe water is to fully understand how spa water reacts to users, system operation and chemical use. The “Clear Water Plan” will help give you that understanding.

The first thing to understand about taking care of your spa water is that preventive actions are much easier to do than correcting water quality issues. For this reason, we offer the “Clear Water Plan” as a simple, easy to follow guide to clean, safe spa water.

Follow the Right Plan

You will need to decide which chemical plan or alternative sanitation option works best for your spa water. Consult your Cal Spas dealer for the right decision with regards to your lifestyle and spa usage. Whichever plan you decide on, follow it completely and don't take shortcuts. These plans will provide you with clean, safe, clear spa water with a minimum of effort.

Traditional Chemical Options

Choose from either Bromine tablets or Chlorinating granules as your sanitizer of choice. Both work well when the appropriate “Clear Water Plan” is followed. Make sure you follow all instructions and use only Cal Spas brand chemicals.

Alternative Sanitation Options

Cal Zone Quest 2000 Ozonator

This system automatically generates ozone gas and injects it into the spa water. Ozone gas is far superior to chemical bromine or chlorine in sanitizing spa water. Saves replacement chemical cost and guards against forgetting to add chemicals.

Cal Clarity Automatic Bromine Generator

This system automatically generates and releases free bromine into the spa water. No more need to add chemical bromine tablets or chlorine granules. Saves replacement chemical cost and circumvents the need to add chemicals on a regular basis.

Cal Inline Sanitation System

This system incorporates minerals that work continuously with low levels of Bromine to sanitize the spa while creating water that feels soft and is crystal clear. Uses pre-filled cartridges that save on measurement hassle and works for weeks without replacing.

Before You Begin

Before you begin a “Clear Water Plan”, you should understand that chemicals or systems alone will not take care of your spa water. Other factors such as Filtration and Bather Load also play an important part.

Filtration

The filter is the part of your spa that removes the debris from the water. Even though Cal Spas uses the advanced Bio Clean filter cartridge that protects itself from bacterial growth, the filter still needs to be cleaned on a regular basis to maximize your spa's filtering performance and heating efficiency.

In addition to spraying off the filter weekly to remove surface debris, your filter should be deep cleaned periodically to dissolve scale and other contaminants that get lodged deep within the filter fibers and impede the filtration process. Even if the filter looks clean, the contaminants can clog the fibers and prevent water from flowing through the filter resulting in the most common spa problem—no heat, caused by a dirty filter.

Filter Cleaning

- Place the dirty filter into a bucket of water deep enough to cover the filter. Add 8 oz of Cal Spas “Liquid Filter Cleaner” to the bucket of water.

Note: It is a good idea to keep a spare filter to be deep cleaned while the regular filter is in the spa. This way, you can rotate the filters and both will last longer.

- Soak the filter for a minimum of 24 hours.
- Remove the filter and spray clean with a water hose. Spray each pleat carefully.
- Allow filter to dry completely (a minimum of 2 days drying time is recommended).
- Reinstall filter as described in the “Clear Water Plan”.

Filtration Cycles

The filtration cycle of your spa is the process that allows the water to flow through the filter. Your spa will filter automatically twice each day. The factory set

Water Quality Maintenance

default time for filtration is usually enough for normal use, however heavy bather load or frequent use may require longer filtration times or more frequent filtration cycles to keep the spa water clean. Consult your Owner's Manual for setting your spa's filtration times.

Bather Load

"Bather Load" is the term used to describe the number of people using a spa, combined with the length of usage, and the frequency of usage. All these factors have a great effect on the spa water. The higher the bather load, the more chemicals need to be added and a longer filtration time will be needed.

All versions of the Cal Spas "Clear Water Plan" are designed for spas with average bather load. (3-4 people, 15 minutes of usage, 3 times a week at 100 degrees) If your bather load exceeds these guidelines, and you experience water quality problems, increase the amount of filtration first, (go to the next higher filtration number) then if water quality is still not adequate, consult the advise of your Cal Spas dealer for additional chemical or system recommendations. Be sure to give them your bather load information.

Chemical Overview

The following information is intended for use with Cal Spas chemicals only. Other brands of chemicals may have similar names and/or usage descriptions but due to manufacturing differences, use of other chemicals can increase the likelihood of under or over-dosing the spa chemicals. Damage to the spa or spa's components from improper chemicals or chemical usage is not covered under the spa's warranty.

Chemical Safety

- Failure to follow chemical directions may result in serious injury, sickness, or even death.
- Read and follow all printed instructions listed on bottles, packages and in your owner's manual.
- Do not exceed chemical dosages as recommended in the "Clear Water Plan", or on chemical bottles and packages. (Most chemical instructions are figured for a 500 gallon spa however, most spas hold less than 500 gallons, consult your Owner's Manual for the approximate gallons of your spa)
- Never mix chemicals together.
- Never change chemical brands or types without completely draining, flushing and thoroughly cleaning the spa and cover first.

- Always protect your eyes while introducing chemicals into the spa. Wear protective eyeglasses to prevent powdered chemicals from blowing into the eyes or liquid chemicals from splashing into the eyes.
- In the event of overdosing a sanitizing chemical (chlorine or bromine), immediately turn off the power to the spa and drain water to a safe and approved area. Refill with fresh water and proceed with the "Clear Water Plan" start up.

Physical Chemical Hazards

- Do not allow chemicals to come in contact with skin, eyes or clothing.
- Always wear rubber gloves, protective eye wear and clothing to reduce the risk of chemical contact and irritation.
- Remove and wash clothing that may have been exposed to chemical contact prior to wearing them again.
- Inhaling or ingesting chemicals will cause serious injury, sickness, or even death.
- Do not mix chemicals. Mixing chemicals together can cause dangerous chemical reactions including the release of toxic gas, fire and explosions.

Chemical Storage

Chemicals must be stored completely out of the reach of children in an area that is well vented, cool, and dry. Failure to provide a proper area for chemical storage may result in serious injury, sickness, fire explosion and even death. Do not store your chemicals inside the equipment area of your spa.

Chemical Descriptions

The following descriptions and recommendations are intended for use with Cal Spas chemicals only. Many of these chemicals will be used with alternative sanitation systems as well.

Test Strips -- Bromine



Provides accurate spa water testing for Bromine, pH, and total Alkalinity.

For use with bromine "Clear Water Plan".

Chlorinating Granules



Quick acting sanitizer / disinfectant for spa water.

For use with chlorine "Clear Water Plan".

Test Strips -- Sodium Bromide



Provides accurate spa water testing for Sodium Bromide.

For use with Cal Clarity Automatic Bromine Generator "Clear Water Plan".

Oxidizer Shock



Destroys ammonia, organic contaminants, and odor causing wastes in spa water.

Use with any "Clear Water Plan".

Test Strips -- Chlorine



Provides accurate spa water testing for Bromine, pH, and total Alkalinity.

For use with chlorine "Clear Water Plan".

Iron Out



Helps prevent metals in water from staining spa.

Use during start up.

Use with any "Clear Water Plan"

Go Brom



Establishes a bromide reserve in spa water.

Use during start up.

For use with bromine "Clear Water Plan".

Stain And Scale Defense



Helps prevent minerals from damaging spa components.

Use with any "Clear Water Plan".

Brominating Tablets



Long lasting sanitizer / disinfectant for spa water.

Add to bromine floater.

For use with bromine "Clear Water Plan".

Ph / Alkalinity Up



Raises pH and alkalinity levels in spa water.

Use with any "Clear Water Plan".

Water Quality Maintenance

Ph / Alkalinity Down



Raises pH and alkalinity levels in spa water.

Use with any “Clear Water Plan”

Filter Cartridge Cleaner



Deep cleans filter cartridge. Dissolves scale and removes imbedded organic contaminants from filter cartridge fibers.

Use with any “Clear Water Plan”

Liquid Hardness Increaser



Helps reduce foaming and corrosion by increasing hardness levels in spa water.

Use with any “Clear Water Plan”.

Enzyme Formula



Biodegrades body oils, suntan lotions, and organic contaminants in spa water.

Do not on same day as adding Chlorine Granules.

Use with any “Clear Water Plan”.

Spa Brite



Helps to quickly clear up cloudy spa water.

Use with any “Clear Water Plan”.

Multi-Purpose Cleaner



Special formula designed to clean spa surfaces without leaving foam-causing residue.

Use with any “Clear Water Plan”.

Foam Gone



Quickly breaks up existing foam on spa water.

Use with any “Clear Water Plan”

Vinyl And Leather Cleaner



Specifically designed to clean and protect spa covers and pillows from chemical and ultraviolet damage. Use with any “Clear Water Plan”.

Fast Sheen



Water based, reactive, silicone polish that seals, shines, and protects spa acrylic surfaces.

Use with any “Clear Water Plan”.

Cal Balance Magnetic Water Stabilizer

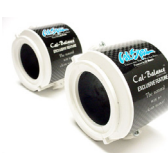

Promotes clean water naturally by organizing water molecules into appositive charge. Helps coagulate debris for improved filtration, and also traps calcium and scale into a suspension that gives spa water a soft, silky feel. Use with any “Clear Water Plan”.

Traditional Chemical Start Up

Prior to filling a spa for the first time, or after a routine draining, you will want to follow this start-up plan to extend water life and performance. If you are following either the Bromine or Chlorine “Clear Water Plans”, you will notice that both start-up processes are the same with the exception of Step 6. As with all chemical dosages listed in these “Clear Water Plans”, start-up dosages are intended for 500-gallon spas. Please adjust the chemical dosages to the capacity of your particular spa.

Start Up

1. Clean surface of spa with Cal Spas “Multi-Purpose Cleaner”.
2. Apply a protective coat of Cal Spas “Fast Sheen” to the acrylic surface.
3. Fill spa to proper water level with normal tap water (Do not use soft water)
4. Use test strip and balance the spa water:
 - Adjust total alkalinity (acceptable range is 80-120ppm),
 - Then adjust pH if necessary (between 7.2 to 7.8).
5. Pour in 16 oz of Cal Spas “Metal Protector” to center of spa.
6. Add either Bromine or Chlorine (According to your preferred plan)
 - Bromine:** Add 2 oz of Cal Spas “Go Brom” to establish a bromine base.
Add 2 Cal Spas “Bromine Tablets” to Bromine Floater.
Set floater opening at #2.
 - Chlorine:** Add two tablespoons of Cal Spas “Chlorine Granules” to the spa water.
7. Sprinkle 2 oz of Cal Spas “Oxidizer Shock” in the center of the spa and turn on jets for 15 minutes. Leave spa uncovered during this time.
8. Put cover on spa and allow to heat up to desired temperature.

Bromine Clear Water Plan

This plan and its chemical dosages are intended for Cal Spas chemicals only. Most chemical manufacturers use different chemical formulas and strengths. Only Cal spas chemicals are specially formulated to provide chemical balance at lower dosages. Always read and follow printed instructions on chemical bottles and packages.

Day One (Monday)

1. Test spa water using “Bromine Test Strips”.
2. Based on the Test Strip readings:
 - Adjust total alkalinity first (acceptable range of 80-120 ppm)
 - Then adjust the pH if needed (range is between 7.2 to 7.8).
 - Add “Bromine Tablet(s)” if needed. (Do not add more than 2)
 - The recommended level of bromine is 3-5 ppm.
3. Add 2 oz of “Stain and Scale Defense”.
4. Remove dirty filter from the spa and rinse off. Allow to dry.
5. Place your extra clean filter cartridge back into the spa.
6. Vacuum debris from the bottom of your spa with the “Spa Vacuum”.

Day Two (Wednesday)

1. Test spa water using Bromine Test Strips.
2. Based on the Test Strip reading: Adjust total alkalinity, then the pH if needed.

Day Three (Friday)

1. Test spa water using Bromine Test Strips.
2. Based on the Test Strip reading:
 - Adjust total alkalinity, then the pH if needed.
 - Add one Bromine Tablet (if needed).
3. Add 2 oz of Oxidizer Shock to spa. Run Spa for 15 minutes with cover off.
4. Replace cover.

Water Quality Maintenance

Chlorine Clear Water Plan

This plan and its chemical dosages are intended for Cal Spas chemicals only. Most chemical manufacturers use different chemical formulas and strengths. Only Cal spas chemicals are specially formulated to provide chemical balance at lower dosages. Always read and follow printed instructions on chemical bottles and packages.

Day One (Monday)

1. Test spa water using "Chlorine Test Strips".
2. Based on the Test Strip readings:
 - First adjust total alkalinity (acceptable range of 80-120 ppm)
 - Then adjust the pH if needed (range is between 7.2 to 7.8).
 - Add 2 tablespoons of Chlorine Granules.
 - The recommended level of Chlorine is 3-5 ppm.
3. Add 2 oz of "Stain and Scale Defense".

4. Remove dirty filter from the spa and rinse off.
5. Place your extra clean filter cartridge back into the spa.
6. Vacuum debris from the bottom of your spa with the "Spa Vacuum".

Day Two (Wednesday)

1. Test spa water using Chlorine Test Strips.
2. Based on the Test Strip reading: Adjust total alkalinity, then the pH if needed.

Day Three (Friday)

1. Test spa water using Chlorine Test Strips.
2. Based on the Test Strip reading:
 - Adjust total alkalinity, then the pH if needed.
 - Add 2 tablespoons of Chlorine Granules (if needed).
3. Add 2 oz of Oxidizer Shock to spa. Run Spa for 15 minutes with cover off.
4. Replace cover.

Cal Zone Quest 2000 Ozonator

This plan and its chemical dosages are intended for spas equipped with the optional Cal Zone Quest 2000 Ozonator (portable spas only) or Del Zone Eclipse (in-ground models only). The chemical references are designed for Cal Spas chemicals only.

Start Up

1. Follow the Spa Start Up procedures for Chlorine "Clear Water Plan".
2. Set the spa's filtration time for "F-4". This activates the ozonator and produces the ozone gas. (Follow the instructions in the owner's manual)

Note: Filtration time may need to be increased with heavy bather load.

Day One (Monday)

1. Test spa water using chlorine "Test Strips". (You will need to use a small amount of chlorine as a supplemental sanitizer.)
2. Based on the Test Strip readings:
 - First adjust total alkalinity (acceptable range of 80-120 ppm),
 - Then adjust the pH if needed. (Range is between 7.2 to 7.8.)
 - Add 1 tablespoon of Chlorine Granules.
 - The recommended level of Chlorine is 1-3 ppm.
3. Add 2 oz of "Stain and Scale Defense".
4. Remove dirty filter from the spa and rinse off.
5. Place your extra clean filter cartridge back into the spa.
6. Vacuum debris from the bottom of your spa with the "Spa Vacuum".

Day Two (Friday)

1. Test spa water using Chlorine Test Strips.
2. Based on the Test Strip reading:
 - Adjust total alkalinity, then the pH if needed.
 - Add 1 tablespoon of Chlorine Granules (if needed).
3. Add 2 oz of Oxidizer Shock to spa. Run Spa for 15 minutes with cover off.
4. Replace cover.



Water Quality Maintenance

Cal Clarity Automatic Bromine Generator

This plan and its chemical dosages are intended for spas equipped with the optional Cal Clarity Automatic Bromine Generator. The chemical references are designed for Cal Spas chemicals only. Note: Following these instructions is very important to ensure proper operation of your Cal Clarity Automatic Bromine Generator.

Start Up

1. Clean surface of spa with Cal Spas "Multi-Purpose Cleaner".
2. Apply a protective coat of Cal Spas "Fast Sheen" to the acrylic surface.
3. Fill spa to proper water level with normal tap water. (Do not use soft water.)
4. Use Bromine Test Strip and balance the spa water:
 - Adjust total alkalinity (acceptable range is 80-120 ppm)
 - Then adjust pH if necessary (between 7.2 to 7.8)
5. Pour in 16 oz. of Cal Spas "Metal Protector" to center of spa.
6. Test for TDS (total dissolved solids, also known as conductivity) .
 - The ideal range is 50 to 300 ppm.
 - TDS / conductivity must be less than 500 to start with.
7. Phosphate level should be below 200 ppb. Remove phosphates if necessary.
8. Determine the gallons capacity of the spa. Be accurate as this determines the amount of TRU BLU that will be added. Consult the Pre-Delivery Guide for spa gallons.
9. Power up the spa and make sure all the spa's pumps are set to high speed. Turn the dial on the face of the Cal Clarity Bromine Generator to "OFF".
10. Sprinkle evenly over the surface of the spa, one 2 lb bottle of TRU BLU sodium bromide per 100 US

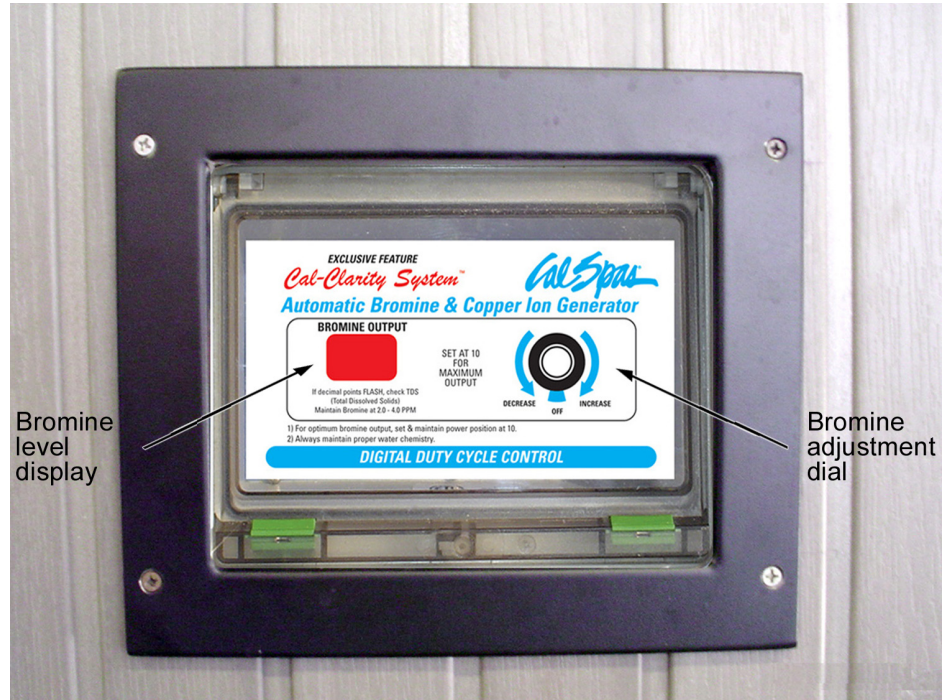

gallons (370 liters) of water. DO NOT ADD TOO MUCH!

Note: Since each bottle of TRU BLU will raise TDS / conductivity amount approximately 500 ppm in a 500 gallon spa, the amount needed for your spa could be less. It is recommended that you add half the required amount, then follow steps 11 and 12 before adding additional TRU BLU sodium bromide.

11. Allow spa to run for 15 minutes so the TRU BLU can dissolve completely before proceeding to the next step.
12. Use Sodium Bromide Test Strips (not Bromine) and adjust sodium bromide level to 7.4 to 8.2 (equates to 1700 to 2500 ppm TDS / conductivity level).
13. Add 2 oz. of Cal Spas "Oxidizer Shock" to help burn out impurities in fill water.
14. Turn the dial on the bromine generator clockwise until the LED display reads 10.
15. This will initiate the build up of a bromine bank.
16. Set the filtration cycle to "continuous" (F-C) for the first 24 hours.
17. Put the cover on and allow the spa to heat to desired temperature.

Adjusting The Proper Bromine Levels

1. After start up, decrease the filtration cycle to F-4 and monitor the bromine level until it is within the recommended range.
2. Use bromine test strips to achieve a 3-5 ppm recommended level.

Note: It can take several days for the bromine level to stabilize because the fill water that was used sometimes contains contaminants that need to be neutralized, thereby using up the initial bromine that is generated.

3. Once the desired level has been achieved, turn the dial down until a maintenance setting is achieved.
4. The common maintenance setting for an average bather load is #4.

Note: When changing the setting, use bromine test strips to determine when you have reached the level you want.

Once A Week

1. Test spa water with bromine test strip.
2. Based on test strip readings:
 - First, adjust alkalinity if necessary.
 - Then, adjust pH if necessary.
 - Increase / decrease bromine production with dial if required.
3. Remove dirty filter from the spa and rinse off.
4. Place your clean, extra filter cartridge back into the spa.
5. Add 2 oz of Cal Spas "Oxidizer Shock" to spa. Run spa for 15 minutes
6. Vacuum debris from the bottom of your spa with the "Spa Vacuum".
7. Replace cover.

Water Quality Maintenance

Cal Inline Sanitation System Clear Water Plan

This plan and its chemical dosages are intended for spas equipped with the optional Cal Inline Sanitation System. The chemical references are designed for Cal Spas chemicals only. Note: Following these instructions is very important to ensure proper operation of your Cal Inline Sanitation System.

Start Up -- First Day

1. Clean surface of spa with Cal Spas "Multi-Purpose Cleaner".
2. Apply a protective coat of Cal Spas "Fast Sheen" to the acrylic surface.
3. Fill spa to proper water level with normal tap water (Do not use soft water)
4. Use Bromine Test Strip and balance the spa water:
 - a. First, adjust total alkalinity (acceptable range is 80-120ppm),
 - b. Then adjust pH if necessary (between 7.2 to 7.8).
 - c. Pour in 16 oz of Cal Spas "Metal Protector" to center of spa.
 - d. Sprinkle 1 oz of Cal Spas Chlorinating Granules over surface of water.
 - e. Power up spa and allow it to heat to desired temperature.

Start Up--Next Day

Now that the spa has reached its normal operating temperature, it is time to add the pre-filled mineral cartridge and bromine cartridge.

1. Turn the power off to the spa.
 2. Take a new Cal Spas "Mineral Cartridge" and open to #6. (Hold the top of the cartridge and turn the bottom counter clockwise)
 3. Take a new Cal Spas "Bromine Cartridge" and open to #3 (if the spa is less than 400 gallons, open to #2) Note: These settings are start up settings only. They may need to be adjusted up or down depending on your spa usage.
4. Unscrew the Cal Inline Sanitation System Cap located on the top lip of the spa.
 5. Grasp the handle of the cartridge holder and turn counter-clockwise then pull up.
 6. Remove the cartridge holder and discard spent cartridges (if any).
 7. Snap the Bromine Cartridge into the bottom portion of the holder and the Mineral Cartridge into the top portion of the holder. (Make sure the cartridges go into the correct position as over-bromination will occur if they are switched).
 8. Line up the arrow on the top of the cartridge holder with the arrow on the top of the system.
 9. Lower the holder containing the cartridges down into the system until the tabs on the holder line up with the tabs on the system. Rotate the cartridge holder clockwise until it stops. (To ensure a locked position, attempt to pull the holder up. If it stays in place, the lock is secure)
 10. Screw cap back on. Do not over-tighten.
 11. Power spa back up and set to desired temperature.

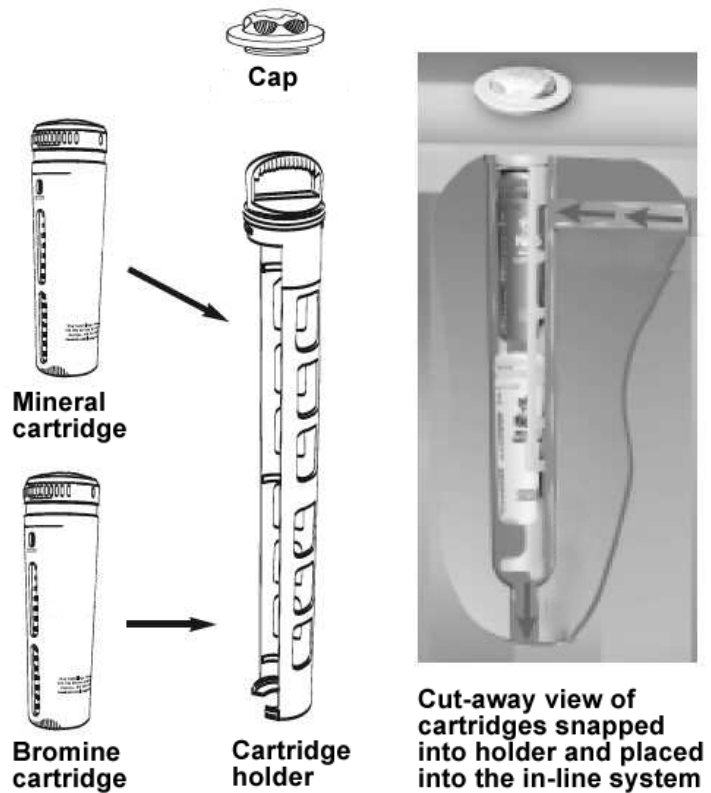

Once A Week

1. Test water using Bromine Test Strips.
2. Based on the Test Strip readings:
 - First, adjust total alkalinity (acceptable range of 80-120 ppm).
 - Then, adjust the pH if needed (between 7.2 to 7.8).
 - Check level of Bromine. (Maintain bromine at 1-2 ppm.)

Note: Adjust bromine cartridge setting up or down if needed.

3. Add 2 oz of Cal Spas "Stain and Scale Defense".
4. Add 2 oz of Cal Spas "Oxidizer Shock". Run spa for 15 minutes on High speed.
5. Remove dirty filter from the spa and rinse off. Set aside to dry.
6. Place your clean, extra filter cartridge back into the spa.
7. Vacuum debris from the bottom of your spa with the "Spa Vacuum".
8. Replace cover.

Maintenance

Regardless of which "Clear Water Plan" you are using, you should also do the following:

Every Month

1. Deep clean your spa's filter. (Follow "filter cleaning" instruction at beginning of "Clear Water Plan")
2. Check inside the equipment area for leaks, rodents, and insects.
3. If a leak is discovered, contact your Cal Spas dealer for service.
4. If you see evidence of rodents or insects, take necessary actions to remove them and precautions to prevent them from returning.

Every 3 To 4 Months

1. Drain and clean your spa with "Multi-Purpose Cleaner".
2. Polish the acrylic surface with "Fast Sheen".
3. Clean and treat spa cover, pillows, and Cal Select cabinet (if equipped) with "Cover Protector".
4. When re-filling your spa, follow your specific "Clear Water Plan" Start Up procedures.
5. If you are using the Cal Clarity Automatic Bromine Generator Clear Water Plan, don't forget to add new TRU BLU sodium bromide to the water.
6. If you use the Cal Inline Sanitation System "Clear Water Plan", don't forget to replace the Mineral and Bromine Cartridges.

Once A Year

1. Clean and treat redwood spa cabinets and gazebos with "Nu-Spa Redwood Stain Renew and Brightener".
2. If you use the Cal Zone Quest 2000 Ozonator, you will need to replace the ozone cartridge.

Check the filter cartridge pleats. If they are frayed, replace the cartridge.

Cleaning and Maintenance

Cleaning and Replacing the Filter

Filtration

Filtration is one of the most important steps you can take to ensure clean, clear water. Regardless of what some people may think, it is far less expensive to fix water clarity problems by filtering your spa than by using excessive amounts of chemicals, excessive filtration times, or by water replacement.

Cal Spas™ filtration system draws contaminated water through the exclusive Bio-Clean™ filter removing debris from the water. It then pumps the newly cleaned water back into the spa through various jets. Spas equipped with the optional Quest 2000 Ozonator will also receive ozone injection into the filtered water for further protection against contaminants during filtration cycles. Filtration also ensures that chemicals are mixed thoroughly through the water, increasing performance.

Filtration starts on electronically controlled spas as soon as the pumps are primed and water flow is steady. As the flow of water goes through the filter, dirt and debris is removed and accumulated in the filter cartridge. As the filter cartridge accumulates dirt and debris, water flow is restricted and jet performance is reduced. This can cause your spa to not run or heat effectively.

Clean your filter regularly and replace as needed.

Filter Cleaning

Your new Cal Spa has been designed for quick and easy filter maintenance. The filter cartridge should be cleaned once a week. These instructions apply to both dual and single filtration systems.

1. Turn the power off at the breaker.

2. Remove the filter cover (if applicable) by rotating the cover counterclockwise and lifting it off.
3. Remove the filter basket. With some types you may need to align the flat areas on the filter basket and the canister.
4. Remove the filter by turning it counterclockwise and unscrewing the bottom threads. Then pull it up and out.
5. Clean the filter with a garden hose as follows:
 - a. Hold the filter vertically.
 - b. Spray the filter cartridges with a pressure nozzle, starting from the top and spraying down each pleat.
 - c. Turn the filter cartridge over and repeat Step 5b.
 - d. Reinstall the filter cartridge in reverse order of removal.
 - e. Deep clean filter cartridge every month. Use only a Cal Spas™-approved filter-cleaning chemical.

Exclusive Bio-Clean™ Filter Cartridge

The filter cartridge is designed to remove dirt, sand, minerals, phosphates, bather waste and other solids from the spa. Unfortunately, some spa owners fail to include filter cleaning as part of their chemical maintenance plan. Filters accumulate debris and become prime areas for bacteria growth.

The Cal Spas™ exclusive Bio-Clean™ Filter is the only antibacterial filter cartridge on the market today. Having a filter cartridge that prevents bacteria growth is added protection for those times you forget to clean the filter. We recommend that you only replace your spa's filter cartridge with a Bio-Clean™ filter cartridge for ensured protection and peace of mind.

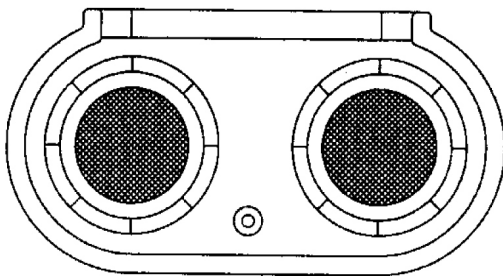

Filtration System
100 Sq. Ft. System

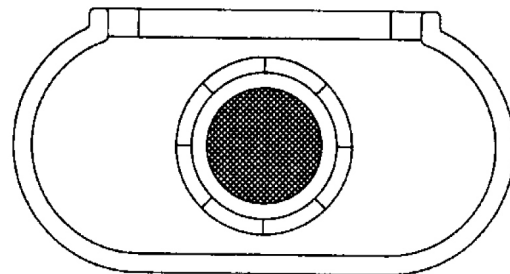

Filtration System
50 or 75 Sq. Ft. System

Cleaning the Cover, Shell and Pillows

Due to the constant punishment your spa cover and pillows receive, you should protect them by applying Vinyl and Leather Cleaner as part of your monthly maintenance plan. Cal Spas™ Vinyl and Leather Cleaner is specifically designed to protect spa covers and pillows from chemical and ultraviolet light damage. It accomplishes this without leaving an oily residue behind that is normally associated with common automotive vinyl protectants.

Use of Vinyl and Leather Cleaner

Cal Spas™ Vinyl and Leather Cleaner should be used sparingly. Incorrect usage may cause water clarity issues.



Spa Covers

1. Remove spa cover from spa.
2. Allow spa cover to dry completely.
3. Spray Vinyl and Leather Cleaner to cover evenly and wipe dry.
4. Allow spa cover to dry completely.
5. Reinstall cover on spa.

Pillows

1. Wipe pillows dry with a soft cloth.
2. Carefully spray Vinyl and Leather Cleaner directly onto pillow.
3. Wipe pillows dry.
4. Allow pillows to dry completely.

Warning: Do not use automotive vinyl protectants on spa covers or pillows. These products are generally oil-based and will cause severe water clarity issues that are difficult to correct.

All-Purpose Cleaner (Spa finish cleaning)



Cal Spas™ All-Purpose Cleaner is an essential part of maintaining your spa's finish. Through normal use, the spa's finish can accumulate dirt, oil, and calcium causing a rough feel and unsightly scum lines. Cal Spas™ All-Purpose Cleaner is a low detergent, non-abrasive cleaner specifically formulated to clean the spa without damaging its acrylic finish.

The most effective solution to minimize cleaning time is prevention. When the following steps are followed, the spa's finish will actually start to resist most of the elements that cause calcium build-up and make scum line clean up easier.

Prior to Spa Start-Up and Refilling

1. Spray Cal Spas™ Multi-Purpose Cleaner directly on to the spa's finish.
2. Wipe clean with a clean soft cloth.
3. Repeat on heavily calcified areas.
4. Wipe spa thoroughly with a wet sponge, rinsing often with a bucket of clean water.
5. Allow spa to dry completely.
6. Apply a coat of Cal Spas™ Fast Sheen to the spa's entire finish with a soft towel or sponge.
7. Allow Fast Sheen to dry until white and powdery.
8. Buff clean with a soft cloth, rotating frequently.

Periodic Maintenance

1. Spray Cal Spas™ Multi-Purpose Cleaner directly to the spa's finish.
2. Wipe clean with a clean soft cloth.
3. Wipe spa thoroughly with a wet sponge, rinsing often in a bucket of clean water.

Cal Spas™ Multi-Purpose Cleaner should not be sprayed directly into the spa water. Incorrect usage of this product will cause water clarity issues.

Cleaning and Maintenance

Fast Sheen (Spa finish protecting wax)



Cal Spas™ Fast Sheen is an essential part of maintaining your spa's finish. Through normal use, the spa's finish can accumulate dirt, oil, and calcium, causing a rough feel and unsightly scum lines. Cal Spas™ Fast Sheen is a non-oil based wax that is specifically formulated to protect the spa's finish from the chemicals and minerals associated with normal spa use.

The most effective solution to minimize cleaning time is prevention. When the following steps are followed, the spa's finish will actually start to resist most of the elements that cause calcium build-up and make scum line clean-up easier.

Prior to Spa Start-Up and Refilling

1. Spray Cal Spas™ Multi-Purpose Cleaner directly to the spa's finish.
2. Wipe clean with a soft cloth.
3. Repeat on heavily calcified areas.
4. Wipe spa thoroughly with a wet sponge, rinsing often in a bucket of clean water.
5. Allow the spa to dry completely.
6. Apply a coat of Cal Spas™ Fast Sheen to the spa's entire finish with a soft cloth or sponge.
7. Allow Fast Sheen to dry until white and powdery.
8. Buff clean with a soft cloth, rotating frequently.

IMPORTANT: Cal Spas™ Fast Sheen should not be used on spas full of water. Only apply to clean, cool, dry surfaces. Incorrect product usage may cause water clarity issues.

Using the Cal Entertainment System™

Some spas may be equipped with audio/visual entertainment options. Several options are available and include marine grade CD players and DVD players. Two different TV monitors are also available. Each Cal Spa™ unit equipped with an audio/visual system is delivered with the manufacturer's operating instructions. We strongly recommend that you read these instructions prior to operating the unit.

The instructions contained in this manual describe only basic functions. See the manufacturer's operating instructions for other features and functions. These instructions are delivered with the Cal Spas™ owner's manual in a clear plastic bag.

Observe the following precautions for your entertainment system:

- Make sure that hands and CDs / DVDs are dry before coming in contact with this or any electronic option.
- Always close the CD / DVD protection door.
- Do not place wet CD's or DVD's into this unit at any time.
- Water damage is not covered by Cal Spas or the manufacturer's warranty.

Although the marine grade entertainment system is encased in a plastic housing with weather seals, the system is water resistant and NOT waterproof. You must take every precaution to keep this system dry! Water damage is not covered by Cal Spas or the manufacturer's warranty.

WARNING! Although the TV monitor is water-resistant, make sure that hands are dry before coming in contact with this or any electronic option. DO NOT SPLASH WATER ON THE TV MONITOR!

Operating the CD Player

The manufacturer's operating instructions are delivered with your spa. We strongly recommend that you read these instructions prior to operating this unit. Press the POWER button on the unit or the remote control to turn the system on. The system automatically starts in the mode it was in when it was last shut off.

Listening to the Radio

1. Press the MODE button to switch to the radio mode.

2. Press the left and right arrows located at the far right of the panel to tune the radio to a station.

Inserting a Disk

For Aquatic and Poly Planar systems:

1. Press the OPEN button on the unit. The faceplate will gently lower and expose the disk drive.
2. Insert a disk in the disk drive.
3. Flip up the faceplate.

For JBL systems, simply insert a disk into the slot in the faceplate.

Playing a CD

You can play CDs with any of the media systems (Aquatic CD, Aquatic DVD, Poly Planar, and JBL CD player).

1. Insert a disk in the disk drive as described above. The player will identify the type of disk and begin playing it.
2. Use either the remote control or the buttons on the faceplate to start and stop the player and to jump to selections.
3. To remove the disk, press the EJECT button.

Wired Remote Control

If you have an Aquatic entertainment system with the wired remote control, you can use it to adjust volume, change CD tracks, and change radio stations. If you have the optional Aquatic DVD player, you can also use the wired remote control to play, stop, pause and forward through movies.



Using the Cal Entertainment System

Raising and Lowering the 20" TV

Press the TV button on the auxiliary control panel to raise and lower the TV monitor. Press the button once to raise the TV. Press it again to lower the TV.

You can also press the OPT.1 button on the universal remote.

The TV monitor will automatically lower after two hours of non-operation.

Playing a Movie

1. Press the OPT.1 button to raise the TV.
2. Turn on the TV using the universal remote control.

3. Insert a disk in the DVD player as described above. The player will identify the type of disk and begin playing it. Either the DVD menu will appear on the TV screen or the movie will begin playing automatically.
4. Use the remote control to navigate the DVD menu using the fast forward and fast reverse buttons located at the lower part of the universal remote.
5. To remove the disk, press the OPEN button on the DVD player. The faceplate will gently open. Press the small EJECT button located to the left of the disk drive slot.

Using the Universal Remote Control

Everything you want to do with your entertainment system can be controlled with the universal remote. All of the commands are organized into six areas.

Device selection buttons	Selects among six devices: TV, VCR, CD player, DVD player, stereo receiver, and satellite
Navigation and menu selection buttons	Selects among set-up, menu, and channel guide functions
Channel and volume control	Adjusts the volume up and down and
Spa controls	Selects among eight functions specific to the spa, such as blower, pumps and light
Keypad	Used to enter TV channels
CD and DVD controls	Use to control a CD or DVD player



Programming the Universal Remote Control

The Cal Spas universal remote has been pre-programmed to function with the entertainment system the spa has been configured with. However, in case you need to reprogram the remote, use the device list below for the programming code.









1. Turn on the device (TV, CD player, DVD player) with the manufacturer's remote control.
2. Press the button on the remote for the device you want to program (TV, CD, DVD, etc.)
3. Press and hold the SETUP button until the LED blinks twice.
4. Enter the device code. If you perform this procedure correctly, the LED will blink twice. If not, repeat steps 2 and 3.













Device Manufacturer	Device Type	Code
Samsung 42" plasma	TV	1312
River Park 20"	TV	1530
Aquatic	CD	1867
Aquatic	DVD	1866
Poly Planar	DVD	N/A
JBL	CD	N/A

Appendix

Replacement Parts

Jets

<p>FIX12500050 (SS) AIR INJECTOR CAP</p> 	<p>PLU21700818 OZONE INJECTOR JET</p> 	<p>PLU21703420 (EPW) 2" INTERNAL CLUSTER STORM, PULSATOR (EURO)</p> 
<p>PLU21703421 (CXLW) 6.5" POWER STORM JET, DIRECTIONAL</p> 	<p>PLU21703422 (MJLW) 6.5", POWER STORM JET, DIRECTIONAL</p> 	<p>PLU21703423 (MJW) 5.5", POWER STORM JET, DIRECTIONAL</p> 
<p>PLU21703424 (SXW) 5.5", POWER STORM JET, SWIRLEY</p> 	<p>PLU21703425 (CXW) 5.5". POWER STORM JET, DIRECTIONAL</p> 	<p>PLU21703426 (SFW) 5.5", POWER STORM JET, SURE-FLO</p> 

<p>PLU21703427 (MNW) 2.5", NECK JET, (QUAD BLASTER)</p> 	<p>PLU21703428 (TW) 4.75", POWER SWIM JET TORNADO</p> 	<p>PLU21703429 (SJW) 5" ROTO POWER STORM JET WITH DARK EYEBALL</p> 
<p>PLU21703430 (MFLW) 4.25" STORM JET, MAXI FLOW WITH DARK EYEBALL</p> 	<p>PLU21703431 (MFRW) 3.25" STORM JET, MAXI FLOW WITH DARK EYEBALL</p> 	<p>PLU21703432 (MFW) 3.25", STORM JET, MICRO FLOW W/DRK EYEBALL</p> 
<p>PLU21703433 (MSRW) 3", STORM JET, MICRO SWIRL W/DRK EYEBALL</p> 	<p>PLU21703621 (EPW) 2", INT. CLUSTER STORM, (EURO) SS W/MTL ESC</p> 	<p>PLU21703622 (CXLW) 6.5" POWER STORM JET W/ SS ESC DIRECTIONAL</p> 
<p>PLU21703623 (SXRW) 5.5", POWER STORM JET W/SS ESC, DIRECTIONAL</p> 	<p>PLU21703624 (CXW) 5.5", POWER STORM JET W/ SS ESC, DIRECTIONAL</p> 	<p>PLU21703625 MJLW 5.5", POWER STORM JET W/ SS ESC, DIRECTIONAL</p> 

Appendix

PLU21703626
SFW 5.5", STORM JET W/SS ESC,
SURE-FLO



PLU21703627
(MFRW) 3.25", STORM JET, MAXI
FLOW W/SS ESC & DRK EYEBALL



PLU21703628
MNW 2.75", NECK JET W/SS ESC,
QUAD BLASTER



PLU21703629
TW 4.75", POWER SWIM JET W/SS
ESC TORNADO



PLU21703630
MFLW 4.25", STORM JET, MAXI FLOW
W/SS ESC & DRK EYEBALL



PLU21703631
(MFW) 3.25", STORM JET, MICRO
FLOW W/SS ESC & DRK EYEBALL





PLU21703632
(MSRW) 3" STORM JET, MICRO
SWIRL W/SS ESC & DRK EYEBALL



PLU21703643
EURO DIRECTIONAL W/SS ESC

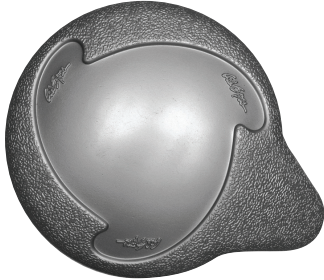
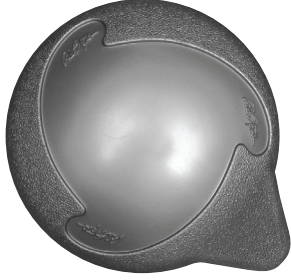

Valves



<p>PLU21300052 DIVERTER VALVE 1" (2 WAY) SILVER, TEARDROP HANDLE (2 TONE)</p> 	<p>PLU21300062 DIVERTER VALVE 2" (2 WAY) SILVER, TEARDROP HANDLE (2 TONE)</p> 
<p>PLU21700378 VENT, 1" AIR CONTROL SILVER, TEARDROP (2 TONE)</p> 	<p>PLU21700637 AROMATHERAPY CHAMBER AND CAP</p> 

Pillows

<p>ACC01400884 QUAD BLASTER PILLOW</p> 	<p>ACC01400874 NECK JET/ BLASTER PILLOW</p> 	<p>ACC01400864 STD PILLOW, #965 RECTANGULAR</p> 
<p>ACC01400886 PILLOW, VX</p> 	<p>ACC01400479 PILLOW, FLOATING, GREY</p> 	<p>ACC01400481 BOOSTER SEAT, GREY</p> 



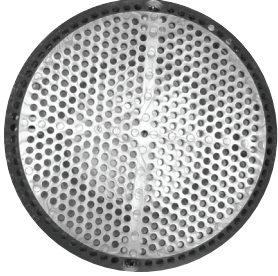

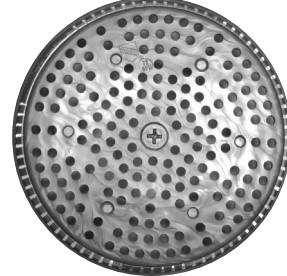
Appendix

Drains

<p>PLU21400132 MAIN DRAIN, SUPER HI FLO SUCTION 2" SILVER</p> 	<p>PLU21400155 HEAT RETURN</p> 	<p>PLU21400197 BOTTOM DRAIN STAR SUCTION COVER</p> 
--	---	---

<p>PLU21400065 HI FLO SUCTION SILVER 1 1/2"-</p>	<p>PLU21400195 BOTTOM DRAIN OZONE FITTING-</p>
<p>PLU21400196 BOTTOM DRAIN WALL FITTING-</p>	<p>OZO18300005 BOTTOM DRAIN-FILTRATION RETURN ASSY</p>

Waterfalls

<p>PLU21800618 WATERFALL SILVER</p> 	<p>PLU21800611 WATERFALL SILVER, 4 PORT LED</p> 	<p>PLU21800700 WATERFALL SILVER W/4" SLOT CLEAR FACE</p> 
<p>PLU21800730 WATERFALL SILVER W/9" SLOT CLEAR FACE</p> 	<p>PLU21800642 POP-UP WATERFALL</p> 	<p>PLU21800800 WATERFALL SILVER AQUA SPRING 11"</p> 

Lights

LIT16100153	WALLFITTING, CLEAR LENS CAP, JUMBO SPA LIGHT, 5"
LIT16000151	LIGHT MINI 2-1/2 DIA
LIT16100155	RED LENS INSERT, JUMBO SPA LIGHT
LIT16100156	BLUE LENS INSERT, JUMBO SPA LIGHT,

Filters

FIL11100190	FILTER CARTRIDGE, 50 SQ FT. ANTI-BACTERIAL RED
FIL11100191	FILTER CARTRIDGE, 75 SQ FT. ANTI-BACTERIAL WHITE
FIL11100193	FILTER CARTRIDGE, 35 SQ FT. ANTI-BACTERIAL WHITE
FIL11100125	FILTER CARTRIDGE CAL 75 SQ FT 10 1/16 X 15 1/6 (REMOTE EQUIPMENT)
FIL11703200	FILTER CARTRIDGE 75 SQ FT ANTI-BACTERIAL SCREW-IN
FIL11100200	FILTER CARTRIDGE, 50 SQ FT. ANTI-BACTERIAL WHITE, SCREW-IN

Pumps

PUM22000951	PUMP, 5.0 HP 2 SP SWITCHLESS, DBL SEAL 240V
PUM22000941	PUMP 6.0 HP 2SP 145T DBL SEAL, SWITCHLESS 2" 240V
PUM22000031	PUM 1.5 HP 2 SP 2" WET END 120V -
PUM22000916	PUMP DUALY, DBL SEAL SWITCHLESS 2" ULTIMA-240V
PUM22000952	PUMP 1.0 HP ATS – 240V
PUM22200051	PUMP, 1.5 BHP DUALY GE-56 FRAME, DBL SEAL-120V
PUM22000977	24 HOUR FILTRATION PUMP ASSEMBLY 240V
PUM22100944	SPA CAL FILTRATION CIRC PUMP 240V
BLO05000085	BLOWER W/CORD COMPLETE 1.5 HP 240V 3.5 AMPS
PLU21100160	CHECK VALVE 1 ¼ lb.

LED Lights

LIT16100179	CONTROLLER, SMALL, DAISY CHAIN,
LIT16100180	LED, QUAD , DAISY CHAIN,
LIT16100195	LED, DUAL , DAISY CHAIN
LIT16100201	LED CABLE HARNESS - 8' LED TO LED 4 WIRE
LIT16100202	LED CABLE HARNESS (FOR SPA LIGHT) AREA, 6 FT. 5 WIRES
LIT16100205	7 LED 2" LIGHTS, (SPA LIGHT),
LIT16100207	ROUND LED LENS,
LIT16100208	ROUND LED, SILICONE GASKET,

Cover Lifts

ACC01600116	COVER LIFT KIT, BOTTOM MOUNTING
ACC01600117	COVER LIFT ADJUSTABLE(top mount)

Hand Rails

FIX12400002	SWIVEL HAND RAIL
FIX12400003	SWIVEL HAND RAIL (BLACK)

Filter Lids

FIL11300252	FILTER LID, DUAL
FIL11300253	FILTER LID, SINGLE

Appendix

Covers

Basic Rust 2" Flat		
Part No.	Description	Series
ACC01000953	SPA COVER BASIC	VX515B
ACC01000563	SPA COVER BASIC	VX510R
ACC01002500	SPA COVER BASIC	VX520J
ACC01002510	SPA COVER BASIC	VX620A
ACC01000993	SPA COVER BASIC	VX520K
ACC01000973	SPA COVER BASIC	VX520O

Basic Grey 2" Flat		
Part No.	Description	Series
ACC01000954	SPA COVER BASIC	VX515B
ACC01000564	SPA COVER BASIC	VX510R
ACC01002501	SPA COVER BASIC	VX520J
ACC01002511	SPA COVER BASIC	VX620A
ACC01000994	SPA COVER BASIC	VX520K
ACC01000974	SPA COVER BASIC	VX520O

Basic Slate 2" Flat		
Part No.	Description	Series
ACC01000955	SPA COVER BASIC	VX515B
ACC01000565	SPA COVER BASIC	VX510R
ACC01002502	SPA COVER BASIC	VX520J
ACC01002512	SPA COVER BASIC	VX620A
ACC01000995	SPA COVER BASIC	VX520K
ACC01000975	SPA COVER BASIC	VX520O

Basic Rust 4" x 2"		
Part No.	Description	Series
ACC01000594	SPA COVER BASIC	VX-620A
ACC01000596	SPA COVER BASIC	CP-22/36, CT-22/36, VX-P, T
ACC01000598	SPA COVER BASIC	C-22/36: M, A, R, BA, VX-L, B
	SPA COVER BASIC	VX-B
ACC01200406	SPA COVER BASIC	VX-K
	SPA COVER BASIC	VX-D
ACC01000930	SPA COVER BASIC	VX-J
ACC01000572	SPA COVER BASIC	CD-22
	SPA COVER BASIC	VX-R
ACC01000594	SPA COVER BASIC	VX-A

Basic Grey 4" x 2"		
Part No.	Description	Series
ACC01000595	SPA COVER, BASIC	V-200/300
ACC01000597	SPA COVER BASIC	V-400/500/700/800, CP-22/36, CT-22/36, VX-P, T
ACC01000599	SPA COVER BASIC	V-600/850, C-22/ 36: M, A, R, BA, VX-L, B
	SPA COVER BASIC	VX-B
	SPA COVER BASIC	VX-K
	SPA COVER BASIC	VX-O
	SPA COVER BASIC	VX-J
ACC01000573	SPA COVER BASIC	CD-22

Basic Slate 4" x 2"		
Part No.	Description	Series
ACC01000603	SPA COVER BASIC	V-200/300
ACC01000604	SPA COVER BASIC	V-400/500/700/800, CP-22/36, CT-22/36, VX-P, T
ACC01000605	SPA COVER BASIC	V-600/850, C-22/36: M, A, R, BA, VX-L, B
ACC01000962	SPA COVER BASIC	VX-B
ACC01000965	SPA COVER BASIC	VX-K
ACC01000968	SPA COVER BASIC	VX-O
ACC01000932	SPA COVER BASIC	VX-J
ACC01000574	SPA COVER BASIC	CD-22
ACC01000955	SPA COVER BASIC	VX-R
ACC01000603	SPA COVER BASIC	VX-A

Standard Rust 5 to 3		
Part No.	Description	Series
ACC01200420	SPA COVER STD	Aqua Series
ACC01200407	SPA COVER STD	Avalon 5 Series, J-502
ACC01200408	SPA COVER STD	J-501, H-902, J-504
ACC01200560	SPA COVER STD	H-901, S-702
ACC01200400	SPA COVER STD	S-704, S-705
ACC01200410	SPA COVER STD	J-503, 505, 506 S-703, 706, H-903, 704, 705, 706, 708, A-P, T
ACC01200420	SPA COVER STD	C- A, C, M, LBA, J-507, J-508, S-707, S-708, H-903, 904, 905, 907, 908, A-L, B
ACC01200430	SPA COVER STD	CD-51
ACC01200450	SPA COVER STD	CN-36/51, S-709
ACC01200440	SPA COVER STD	CE-36/51

Appendix

Standard Grey 5 to 3		
Part No.	Description	Series
ACC01200421	SPA COVER STD	Aqua Series
ACC01200407	SPA COVER STD	Avalon 5 Series, J-502
ACC01200409	SPA COVER STD	J-501, H-902, J-504
ACC01200561	SPA COVER STD	H-901, S-702
ACC01200401	SPA COVER STD	S-704, S-705
ACC01200411	SPA COVER STD	C-P, C-T, J-503, J-505, J-506, S-703, S-706, A-P, T
ACC01200421	SPA COVER STD	C- A, C, M, LBA, J-507, J-508, S-707, S-708, H-903, 904, 905, 907, 908, A-L, B
ACC01200431	SPA COVER STD	CD-51
ACC01200451	SPA COVER STD	CN-36/51, S-709
ACC01200441	SPA COVER STD	CE-36/51

Standard Slate 5 to 3		
Part No.	Description	Series
ACC01200422	SPA COVER STD	Aqua Series
ACC01200508	SPA COVER STD	Avalon 5 Series, J-502
ACC01200510	SPA COVER STD	J-501, J-504, S-702
ACC01200562	SPA COVER STD	H-901, J-705, H-902
ACC01200402	SPA COVER STD	S-704
ACC01200412	SPA COVER STD	C-P,C-T,J-503,J-505,J-506, S-703, S-706, A-P, T
ACC01200422	SPA COVER STD	C- A, C, M, LBA, J-507, J-508, S-707, S-708, H-903, 904, 905, 907, 908, A-L, B
ACC01200432	SPA COVER STD	CD-51
ACC01200452	SPA COVER STD	CN-36/51, S-709
ACC01200444	SPA COVER STD	CE-36/51

Deluxe Rust 5 to 3		
Part No.	Description	Series
ACU02200210	SPA COVER UL	C - B
ACU02200220	SPA COVER UL	C - K
ACU02200364	SPA COVER UL	J-501
ACU02200320	SPA COVER UL	C - O
ACU02200240	SPA COVER UL	C – V , S-704
ACU02200250	SPA COVER UL	C-P,C-T,J-503,J-505,J-506, S-703, S-706, A-P, T
ACU02200260	SPA COVER UL	C- A, C, M, LBA, J-507, J-508, S-707, S-708, H-903, 904, 905, 906, 907, 908, GX49, A-L, B
ACU02200270	SPA COVER UL	C - D
ACU02200290	SPA COVER UL	C – N, S-709
ACU02200280	SPA COVER UL	C - E
ACU02200310	SPA COVER UL	C - R
ACU02200330	SPA COVER UL	C - A

Deluxe Grey 5 to 3		
Part No.	Description	Series
ACU02200211	SPA COVER UL	C - B
ACU02200221	SPA COVER UL	C - K
ACU02200365	SPA COVER UL	J-501
ACU02200321	SPA COVER UL	C - O
ACU02200241	SPA COVER UL	C – V, S-704
ACU02200251	SPA COVER UL	C-P, C-T, J503, J505, J506, S703, S706
ACU02200261	SPA COVER UL	C- A, C, M, LBA, J-507, J-508, S-707, S-708, H-903, 904, 905, 906, 907, 908, GX-49
ACU02200271	SPA COVER UL	C - D
ACU02200291	SPA COVER UL	C – N, S-709
ACU02200281	SPA COVER UL	C - E
ACU02200311	SPA COVER UL	C - R
ACU02200331	SPA COVER UL	C - A

Deluxe Slate 5 to 3		
Part No.	Description	Series
ACU02200216	SPA COVER UL	C - B
ACU02200225	SPA COVER UL	C - K
ACU02200368	SPA COVER UL	J-501
ACU02200325	SPA COVER UL	C - O
ACU02200246	SPA COVER UL	C – V, S-704
ACU02200256	SPA COVER UL	C-P,C-T,J-503,J-505,J-506, S-703, S-706
ACU02200266	SPA COVER UL	C- A,C,M,LBA, J-507,J-508, S-707, S-708, H903,904,905,906,907,908, GX-49
ACU02200275	SPA COVER UL	C - D
ACU02200295	SPA COVER UL	C – N, S-709
ACU02200285	SPA COVER UL	C - E

Deluxe Teal 5 to 3		
Part No.	Description	Series
ACU02200212	SPA COVER UL	C - B
ACU02200222	SPA COVER UL	C - K
ACU02200369	SPA COVER UL	J-501
ACU02200242	SPA COVER UL	C - O
ACU02200252	SPA COVER UL	C – V, S-704
ACU02200262	SPA COVER UL	C-P, C-T, J-503, J-505, J-506, S-703, S-706
ACU02200272	SPA COVER UL	C- A, C, M, LBA, J-507, J-508, S-707, S-708, H-903, 904, 905, 906, 907, 908, GX-49
ACU02200292	SPA COVER UL	C – D
ACU02200282	SPA COVER UL	C – N, S-709

Appendix

Deluxe Navy 5 to 3		
Part No.	Description	Series
ACU02200213	SPA COVER UL	C - B
ACU02200223	SPA COVER UL	C - K
ACU02200370	SPA COVER UL	J-501
ACU02200323	SPA COVER UL	C - O
ACU02200243	SPA COVER UL	S-704
ACU02200253	SPA COVER UL	C-P, C-T, J-503, J-505, J-506, S-703, S-706
ACU02200263	SPA COVER UL	C- A, C, M, LBA, J-507, J-508, S-707, S-708, H-903, 904, 905, 906, 907, 908, GX-49
ACU02200273	SPA COVER UL	C – D
ACU02200293	SPA COVER UL	C – N, S-709
ACU02200283	SPA COVER UL	C – E

Replacement Cabinet Panels

The complete selection of replacement cabinets for all model is very extensive and too lengthy for this owner's manual. See your Cal Spas dealer to order replacement panels for your spa, or call 1-800-CAL-SPAS.

Keeping Fit with your Cal Spa

The fitness series spas put the fun back into fitness. This comes with everything you need for a high powered, low impact, result achieving workout in total comfort and privacy. Plus you get a spa loaded with incredible therapeutic seating, variable jet massage and generous control options, and the most gorgeous cabinetry on the planet.

The fitness equipment consists of two exercise arm bars, two exercise band cords, two exercise bands and grips, and an exercise belt. This equipment attaches quickly and easily to the exercise anchors located on the spa walls.

IMPORTANT: Always consult your physician before starting any exercise activity or program. The fitness series spas feature rubber exercise bands. When stretched, these bands create a hi-tension condition. Improper use or failure to connect the exercise bands properly may cause injury. Always inspect all of the exercise equipment prior to beginning any exercise. Do not use any damaged equipment

Fitness Series™ Exercise Program

Many people have never performed resistance training and/or may not fully understand the benefits of this extremely important form of exercise for the goal of improving your health, appearance and overall confidence.

Resistance training is necessary when trying to loose body fat, maintain and improve lean muscle structure and increase energy levels while improving flexibility.

Hydrotherapy is a remarkable way of utilizing water and heating to promote health and wellness. The majority of people are turning back to natural methods of healing and health practices to improve their body externally, but most of all internally. Hydrotherapy provides specific benefits for increased blood circulation, detoxification, reduction of body fat, replenish minerals and nutrients in the body and relieve stress.

Fitness Series™ Exercise Program

20 to 30 min. session three times a week

1. **Seated Row:** An all around exercise that focuses on the muscles of the upper back, shoulders and arms. Using the exercise bars in a seated position with your feet stable, abs tight and lower back stable. Palms down, arms extended with elbows slightly bent. Pull towards your chest squeezing your shoulder blades to the middle back and returning slowly to the starting position.
2. **Standing Chest Fly:** An excellent upper body exercise that focuses on the muscles of the chest, shoulders and arms. Using the exercise grips, place palms sideways facing your body with your elbows slightly bent. Pull forward toward your body bringing hands together, squeezing and flexing chest muscles, then slowly returning to the starting position.

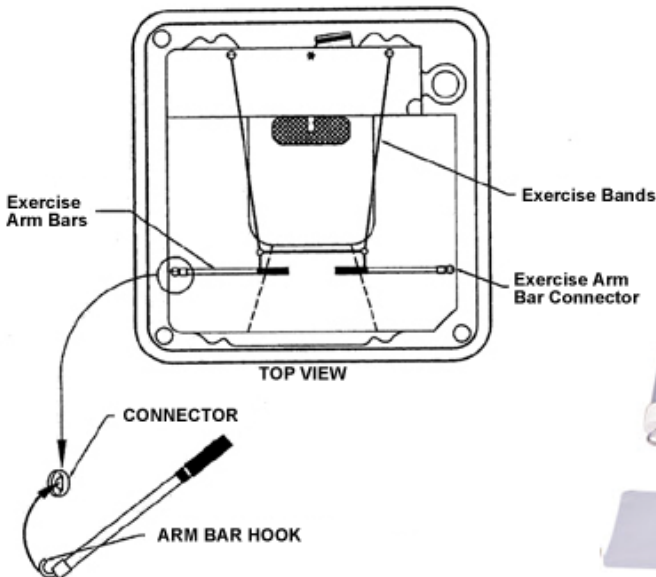

WHEN ATTACHING ARM BAR PLACE HOOK FACING AWAY FROM YOU THEN PLACE INTO THE CONNECTOR (AS SHOWN)



Appendix

3. **Standing Chest Press:** Using the exercise grips, place your palms down with your elbows bent at 90°. Press forward bringing your hands together, squeezing and flexing your chest muscles, then slowly return to the start position.
4. **Standing Shoulder Press:** Using the exercise grips, place your palms facing away from your body with your elbows bent at 90°. Press upward bringing your hands together in front of you, above your head and slowly return to the start position.
5. **Arm Curls:** Using the exercise grips, place your hands face up with your elbows slightly bent, pull upward towards your chin squeezing and flexing your biceps then slowly return to start position.
6. **Hydro Squats:** Excellent for defining and firming the buttocks, thighs and legs. From a standing position, slowly sink down into the water until your buttocks is level with your knees (90°). Squeezing your muscles tightly like sitting in a chair with abs tight and your back straight then slowly returning to standing position.
7. **Hydro Leg Extensions:** Sitting with your feet flat, knees bent (90°) and abs tight. Lift your foot upwards straightening the leg while squeezing and flexing the thigh muscles and slowly lowering the foot to start position.

Important: Consult your physician before starting any exercise activity or program. The fitness series spas feature rubber exercise bands. When stretched, these bands create a hi-tension condition. Improper use or failure to connect the exercise bands properly may result in injury. Always inspect all exercise equipment prior to beginning any exercise. Do not use any damaged equipment.

Warm Water Workouts

Almost any exercise that can be done on land, including walking or jogging, can be also done in water. If you have arthritis and you're exercising in a spa you will probably focus on range-of-motion exercises

that work the toe, ankle, knee, leg, hip, hand, wrist and shoulder. The size and shape of the spa will determine the specific types of exercises you can do in it. Following are some low impact exercises that can assist in improving flexibility and strength.

Forward Arm Reach

With both arms, reach straight in front of you. Raise your hands overhead as high as possible, keeping your elbows as straight as you can. If one arm is very weak, use your other arm to help raise it.

Elbow Bend

Start with your elbows as straight as possible, fingers pointing down. Bend your elbows and try to touch your thumbs to your shoulders. Keep your elbows close to your body. You do not have to touch your shoulders. Then relax your elbows and straighten your arms down at your sides.

Wrist Bend

Bend both of your wrists upward and then downward. You can also exercise one wrist at a time by placing your free hand, thumb out, under the exercising wrist. Hands and fingers should be relaxed.

Finger Curl

Curl your fingers into your palm to make a loose fist then straighten them out.

Ankle Circles

While seated, make large inward circles with your left foot, moving it from the ankle. Repeat circles in the opposite direction. Then repeat the exercise with your right foot.

Spread Eagle

While sitting on the edge of a bath seat, straighten one knee. While holding it straight, slowly move it out to the side. Hold it out for three seconds, then bring it back to the center and relax. Repeat these instructions with your other leg.

Cal Spas™ Chemicals



Bromine/Chlorine Starter Kit

#CHE07000290/#CHE07000295

When used as directed, this product is effective as a spa and hot tub sanitizer/disinfectant. Treats 250 gallons for up to three weeks.



Vinyl & Leather Cleaner

#CHE07000620

Specifically designed to protect spa covers and pillows from chemical and ultraviolet damage.



Fast Sheen

#CHE07000610

Unique water-based, chemically reactive silicone sealant and polish. Seals, shines, and protects spa surfaces.



Brominating Tablets

#CHE07000760/#CHE07000770

Sanitizer, disinfectant for spas and hot tubs.



Chlorinating Granules

#CHE07000865/#CHE07000880

When used as directed, this product is effective as a spa and hot tub water disinfecting agent.



Go Brom

#CHE07000830

Establishes a bromide bank in spas and hot tubs.



Filter Cartridge Cleaner

#CHE07000690

Breaks down organic and inorganic material. Removes calcium scale and mineral deposits.



Liquid Hardness Increaser

#CHE07000250

Increases water hardness to reduce corrosion. Helps reduce foaming.



Spa Brite

#CHE07000580/#CHE07000590

Clears up cloudy water in spas and hot tubs. Effective at all spa and hot tub temperatures.



Foam Gone

#CHE07000800/#CHE07000810

Breaks up existing foam in spa water. Effective at all spa and hot tub temperatures.



pH-Alkalinity Up

#CHE07000720/#CHE07000730

Helps maintain pH in spas and hot tubs.



pH-Alkalinity Down

#CHE07000750

Lowers pH in spas and hot tubs.



Enzyme Formula

#CHE07000600/#CHE07000605

Emulsifies and biodegrades bodily oils, suntan lotion, and other contaminants in spas and hot tubs.



Metal Protector

#CHE07000630/#CHE07000640

Controls water discoloration caused by minerals. Special Extra Strength formula for spas and hot tubs.



Stain & Scale Prevention

#CHE07000650/#CHE07000660

Prevents minerals from damaging spa components and affecting performance.



Oxidizer Shock

#CHE07000680/#CHE07000710

Destroys organic contaminants and odor-causing wastes.

Appendix

2007 Warranty Information

See your Cal Spas™ dealer for a copy of the applicable warranty, details, and any questions you may have regarding the warranty coverage on your spa.

Warranty Specifics

- Three Year Cabinet Warranty: Cabinet surface peeling, blistering, or delamination is specifically excluded from this warranty.
- Three Year Freedom Seal Warranty: Leaking caused by operating pump while dry is specifically excluded from this warranty.

Warranty Limitations

The 2007 Limited Warranty is void if the spa has been subject to negligence, alteration, misuse, abuse, repairs by non-C.A.I. authorized representatives, incorrect electrical installation, acts of God and any other cases beyond the control of C.A.I. Examples of common acts invalidating this warranty include, but are not limited to:

- Use of spa in a non-residential application.
- Scratches caused by normal use.
- Operation of spas water temperature out of the normal operating range of 32°F (0°C) to 118°F (47.8°C).
- Damage caused by incorrect water level (low, overflow, etc.).
- Damage caused by extreme weather conditions (hot, cold, etc.).
- Damage caused by dirt, sand and calcium.
- Damage caused by clogged filter cartridges. See filter cleaning recommendations in this Owner's Manual.
- Damage caused by continued operation of this spa with either a known or an unknown problem.
- Damage caused by tri-chlor, acids, chlorine tablets, and any other spa chemicals not authorized by C.A.I.
- Damage caused by improper water chemistry. (High levels of chlorine, bromine, calcium, pH and other excessive chemical levels.)
- Damage caused by direct sunlight. Spas should always be covered when not in use.
- Damage caused as a result of failure to follow operating instructions as defined within this Owner's Manual.
- Damage caused by incorrect electrical installation, electrical brownout, voltage spikes, or operation of spa out of voltage range by more than ±10%.
- Spas improperly installed in-ground or placed on non-approved surfaces.

The Limited Warranty applies only to spas normally used for personal, family or household purposes.

Warranty Exclusions

Replaceable service items such as filters, light bulbs, pillows, jet inserts, spa covers, and filter covers are specifically excluded from the limited warranty.

Spa covers and stereo systems are delivered with their own manufacturer's warranty. For more info, please see their warranties in the owner's information package that was delivered with your spa for more information.

Equipment adjustments (such as pressure switch adjustments) are specifically excluded from this warranty.

This limited warranty is effective for portable spas manufactured after December 4, 2006.

Spa Shell / Structural Warranty



Portable Cal Spas hot tubs: C.A.I. warrants against the loss of water through the spa shell due to defects in materials and/or workmanship for a period of five years from the original date of purchase.

Interior Surface Warranty



Portable Cal Spas hot tubs: C.A.I. warrants against cracks, blisters, peeling, discoloration and delamination of Altair Plus / Quarite Plus interior surfaces for a period of three years from the original date of purchase.

Equipment Warranty



Portable Cal Spas hot tubs: C.A.I. warrants the spa's electrical and electronic components, specifically: the control system, pumps and air blowers against malfunction due to defects in materials and/or workmanship for a period of three years from the original date of purchase.

Interior Surface Warranty



Portable Cal Spas hot tubs: C.A.I. warrants against cracks, blisters, peeling, discoloration and delamination of standard acrylic/quarite interior surfaces for a period of three years from the original date of purchase.

Plumbing Warranty



Portable Cal Spas hot tubs: C.A.I. warrants all factory installed plumbing and Eliminator™ Plus Wet Ends from loss of water due to defects in material and/or workmanship for a period of three years from the original date of purchase.

Cabinet Warranty



C.A.I. warrants Cal Premium™, Cal Select™ and Cal Stone™ panels against cracking and warping for a period of three years from the original date of purchase.

Component Warranty



C.A.I. warrants manufacturer-installed XL Heat Exchanger™ and Cal Zone Quest 2000 Ozonator™ against malfunction due to defects in materials and/or workmanship for a period of 5 years from the original date of purchase.

Freedom Seal™



C.A.I. warrants the factory installed Freedom Seal™ for a period of three years against leaking.

LED Light Source



C.A.I. warrants the LED light source for a period of one year from the original date of purchase.

Extent of Warranty

This limited warranty is only valid on portable hot tubs delivered outside the continental United States and Canada. However, it does not apply to special offers and events and extends through the selling dealer to the original purchaser at the original site of installation. This warranty becomes valid at time of purchase and ends either by specified time-frame listed above, owner-transfer, relocation, or installation of any component other than by manufacturer. The Designer series spas are excluded from this warranty.

Manufacturer Warranty

All Cal Spas hot tubs are manufactured with the highest quality appliances and are warranted to be free from defects in material and workmanship at the time of delivery. The appliance warranty is extended through the manufacturer of the product including, but not limited to: televisions, stereos, DVD players, etc.

Warranty Performance

In the event of a malfunction or defect covered under the terms of this warranty, the factory authorized selling dealer is responsible for performing all necessary repairs. To obtain service, contact the selling dealer. In the event the consumer is unable to obtain satisfactory customer service from the selling dealer, written notification must be given to the C.A.I. Customer Relations Department within 10 days of the reported failure. There will be no charge for parts or labor on a covered item. However, the C.A.I. Service Agent may assess a reasonable travel or mileage charge per service call, which may include diagnostic time. If C.A.I. determines that repair of a covered item is not feasible, C.A.I. reserves the right to replace the defective merchandise with merchandise equal in value to the original purchase price. In the event of any warranty replacement, all removal, replacement, installation and shipping costs are the responsibility of the spa owner.

Warranty Exclusions & Limitations

This warranty is void if the spa has been subject to negligence, alteration, misuse, abuse, repairs by non-C.A.I. authorized personnel, incorrect electrical installation, installation of any component other than by the manufacturer, acts of God (including, but not limited to, acts of nature and surrounding environments), and any other cases beyond the control of C.A.I. Refer to the owner's manual for further information and examples of exclusions and common acts invalidating this warranty. This warranty excludes Designer Series Spas.

Disclaimers

This limited warranty is made with the express understanding that the spa is not an essential device or medical device as defined under State and Federal Law. C.A.I. shall not be liable for loss of use of the spa or other incidental or consequential costs, expense or damages, which may include but are not limited to removal of permanent deck or other custom fixtures or the necessity for crane removal. Any implied warranty shall have duration equal of the applicable warranty stated above. Under no circumstances shall C.A.I. or any of its representatives be held liable for injury to any person or damage to any property, however arising.

Legal Remedies

This limited warranty gives you specific legal rights and you may have other rights, which may vary from state to state.

Customer Service

For customer service, contact the authorized selling dealer immediately. If you need additional information or assistance, please contact the C.A.I. Customer Relations Department at 1462 E. Ninth St., Pomona CA 91766 or call (800) 225-7727.



Locating the product serial number

The serial number of your Cal Spa is located on a metal plate attached to the lower right front panel of the spa. You will need this number to properly register your grill or cart and activate coverage. Write this information in the space provided below.

Cal Spa Model: _____

Cal Spa Serial Number: _____

Date Purchased: _____

Date Installed: _____

Cal Spa Dealer's Phone Number: _____

Cal Spa Dealer's Address: _____

CONTACT INFORMATION

For customer service, please contact your authorized dealer immediately. If you need additional information and/or assistance, please contact:

C.A.I. Customer Service Department
1462 East Ninth Street
Pomona, CA 91766.

Toll Free: 1-800-CAL-SPAS
Fax: 1-909-629-3890

www.calspas.com



International - Français

GUIDE D'UTILISATION 2007

Tous modèles de spas portables

Fabriqués après le 1er décembre 2006
© 2007 California Acrylic Industries, Inc.



www.calspas.com

En vue de nos programmes d'améliorations continues, tous les modèles, fonctionnements et/ou caractéristiques peuvent changer sans préavis.

Ce manuel s'applique aux modèles de spa suivants :

Aqua	Avalon	Classic 22	Classic 36	Classic 51	Victory Extreme
SQ63	A515	CA22	CA36	CA51	VX510R
SQ88	A526	CBA22	CBA36	CBA51	VX515B
SQ92	A534	CD22	CD36	CD51	VX520J
SQ100	A726B	CM22	CE36	CE51	VX520K
SQ800	A726L	CP22	CM36	CM51	VX520O
SQ900	A734B	CR22	CN36	CN51	VX520R
	A734L	CT22	CP36	CP51	VX620A
	A744B		CR36	CR51	VX726P
	A744L		CT36	CT51	VX726T
	A826B				VX748P
	A826L				VX834B
	A834B				VX834L
	A834L				VX848B
	A844B				VX848L
	A844L				
	A857B				
	A857L				

Galaxy	Home	Journey	Signature
GX49	H901	J501	S702
	H902	J502	S703
	H903	J503	S704
	H904	J504	S705
	H905	J505	S706
	H907	J506	S707
	H908	J507	S708
		J508	S709



Copyright 2006-2007 California Acrylic Industries, Inc. Tous droits réservés. Toute duplication sans accord écrit est strictement interdite.

Cal Spas™, Adjustable Therapy System™, ATS™, Bio-Clean™, Cal Balance™, Cal Entertainment System™, Cal Zone Quest 1000™ et Cal Zone Quest 2000™, Cal Sweep™, Cal Select™, Fitness Spa Series™, Spa Cal™ et XL Heat Exchanger™ sont des marques de commerce déposées.

En raison de nos programmes d'améliorations continues, tous les modèles, fonctionnements et/ou caractéristiques peuvent changer sans préavis.

LTR20071001, Rev. B
3/5/07

INFORMATIONS DE LIAISON

En cas de panne, contactez immédiatement votre revendeur agréé. Pour toute autre information ou assistance, veuillez contacter :

C.A.I. Customer Service Department
(Service à la clientèle C.A.I.)

1462 East Ninth Street
Pomona, CA 91766.

Appel sans frais : 1-800-CAL-SPAS
Télécopie : 1-909-629-3890

À lire en premier!

Importantes consignes de sécurité 3

Renseignements préliminaires sur nos spas 4

Préparatifs à la livraison de votre nouveau spa portable

Choix du meilleur endroit pour votre spa 5

Préparation d'une bonne base pour votre spa portable 5

Installations électriques avant la livraison de votre spa 6

Remplissage et mise en marche de votre spa portable 8

Fonctionnement de votre spa

Fonctionnement de la commande électronique 6205 9

Fonctionnement de la commande électronique 8005 12

Fonctionnement des commandes auxiliaires 16

Jets réglables 16

Valves de dérivation 16

Diffuseurs d'air 16

Adjustable Therapy System™ (Système thérapeutique réglable) 17

Fonctionnement de l'éclairage multicolore du spa 18

Couverture du spa 18

Aromathérapie 18

Cascades 18

Démontage et remontage des coussins 19

Vidange de votre spa portable 19

Hivérization (vidange par temps froid) 20

Traitement de la qualité de l'eau

Programme de traitement « Eau limpide » Cal Spas 21

Autres options d'assainissement 21

Avant de commencer 21

Aperçu sur les produits chimiques 22

Descriptions des produits chimiques 23

Produits chimiques fournis initialement 25

Programme de traitement « Eau limpide » (brome) 26

Programme « Eau limpide » (chlore) 26

L'ozonateur Cal Zone Quest 2000 27

Générateur de brome automatique Cal Clarity 28

Système d'assainissement en ligne Cal 29

Entretien 30

Table des matières

Nettoyage et entretien de votre spa	
Nettoyage et remplacement du filtre	31
Nettoyage de la couverture, de la coque et des coussins	32
Mode d'emploi du Cal Entertainment System™	
Fonctionnement du lecteur CD	34
Télécommande à fil	35
Pour relever et abaisser le téléviseur 20"	35
Pour jouer un film	35
Utilisation de la télécommande universelle	35
Programmation de la télécommande universelle	36
Appendix	
Pièces de rechange	37
Maintien de la forme grâce à votre spa Cal Spas	49
Produits chimiques de Cal Spas™	51
Renseignements relatifs à la garantie 2007	52

À lire en premier!

Importantes consignes de sécurité

Lors de l'installation et de l'utilisation du présent matériel électrique, respectez toujours des mesures de sécurité de base. Respecter ces consignes rendra votre première session de spa particulièrement agréable.

LISEZ ET SUIVEZ TOUTES LES CONSIGNES.

AVERTISSEMENT : Afin d'éviter tout risque de blessures corporelles, ne laissez jamais un enfant utiliser ce produit sans la constante surveillance d'un adulte.

Il vous sera peut-être nécessaire de solliciter l'aide d'un électricien agréé en vue de modifier votre coffret électrique standard et/ou disjoncteur.

DANGER – RISQUE DE NOYADE ACCIDENTELLE: Ne laissez pas les enfants dans ou à proximité d'un spa sans supervision d'un adulte responsable. Laissez le spa couvert et verrouillé lorsqu'il n'est pas utilisé. Consultez les instructions relatives au verrouillage de la couverture consignées avec celle-ci.

DANGER – RISQUE DE BLESSURES CORPORELLES : Les dimensions des raccords d'aspiration de ce spa correspondent au débit de sortie spécifique de la pompe. Au cas où il s'avèrerait nécessaire de remplacer les raccords d'aspiration ou la pompe, il conviendrait de s'assurer de la compatibilité des coefficients de débit de ces composants.

DANGER – RISQUE DE BLESSURES CORPORELLES : N'utilisez jamais le spa si les raccords d'aspiration ou les paniers du système de filtration ont été endommagés ou retirés.

DANGER – RISQUE DE BLESSURES CORPORELLES : Ne remplacez jamais un raccord d'aspiration par un raccord dont le débit est inférieur à celui indiqué sur le raccord d'aspiration original.

DANGER – RISQUE D'ÉLECTROCUTION : Installez le spa à une distance supérieure à 1,5 m de toute surface métallique. Le cas échéant, le spa pourra être monté à une distance inférieure à condition que chaque surface métallique soit reliée de façon permanente à la partie extérieure du coffret de commande du spa par l'intermédiaire d'un conducteur en cuivre massif de calibre n° 8 (AWG) minimum.

DANGER – RISQUE D'ÉLECTROCUTION : N'utilisez jamais d'appareil électrique externe, tel qu'une lampe, un téléphone, un poste de radio, un téléviseur, etc., dans un rayon de 1,5 m de votre spa. N'essayez jamais de faire fonctionner un appareil électrique lorsque vous

vous trouvez dans le spa. Cela ne s'applique pas aux dispositifs d'éclairage, aux stéréos et aux télévisions qui sont intégrés au spa et proposés en options par Cal Spas™.

Avertissement – Risque de blessures corporelles

- L'eau ne devra jamais dépasser une température de 40 °C. Des températures d'eau comprises entre 38 °C et 40 °C sont considérées tolérables pour un adulte en bonne santé. Des températures d'eau inférieures sont conseillées pour de jeunes enfants et lorsqu'un adulte a l'intention de rester plus de 10 minutes dans le spa.
- Les températures d'eau excessives sont susceptibles de présenter un risque important pour le fœtus chez les femmes enceintes. Les femmes enceintes ou qui pensent l'être doivent toujours consulter leur médecin avant tout emploi du spa.
- La consommation d'alcool, de drogues ou de médicaments avant ou pendant l'utilisation du spa risque d'entraîner une perte de connaissance et, en conséquence, un risque de noyade.
- Les personnes souffrant d'obésité ou qui ont, dans leurs antécédents médicaux, des problèmes cardiaques, des problèmes d'hypertension ou d'hypotension, des problèmes de l'appareil circulatoire ou qui sont diabétiques, doivent consulter un médecin avant d'utiliser le spa.
- Les personnes sous traitement doivent consulter un médecin avant d'utiliser le spa car certains médicaments risquent de provoquer une somnolence tandis que d'autres risquent d'influer sur le rythme cardiaque, la tension artérielle et la circulation du sang.

Danger d'hyperthermie

Une exposition prolongée à l'air chaud ou l'eau chaude peut provoquer une hyperthermie. L'hyperthermie survient lorsque la température interne du corps s'élève de 2 °C à 4 °C au-dessus de la température normale du corps, à savoir 37 °C. En dépit du fait que l'hyperthermie puisse présenter de nombreux avantages pour la santé, il est important de ne pas laisser la température interne de votre corps s'élever au-dessus de 39,5 °C. Les symptômes d'une hyperthermie excessive comprennent : étourdissement, léthargie, somnolence et évanouissement. Les effets d'une hyperthermie excessive risquent d'inclure ce qui suit :

- Insensibilité à la chaleur
- Inaptitude à réaliser le besoin de sortir du spa

À lire en premier!

- Inconscience des dangers imminents
- Lésion au fœtus chez les femmes enceintes
- Incapacité physique à sortir du spa
- Perte de connaissance

AVERTISSEMENT : La consommation d'alcool, de drogues ou de médicaments pourra notablement accroître le risque d'hyperthermie fatale.

Renseignements préliminaires sur nos spas

Les directives de service et d'entretien suivantes sont très importantes et doivent être scrupuleusement respectées. Lorsqu'il est utilisé et entretenu correctement, votre spa Cal Spas vous fournira de nombreuses années de satisfaction et de performance.

N'hésitez pas à appuyer sur les différents boutons ou à les tourner pour découvrir votre nouveau spa Cal Spas, qui fait preuve de matériaux de qualité et d'une excellente fabrication.

Votre nouveau spa Cal Spas est équipé d'une pompe puissante qui fait circuler l'eau par l'intermédiaire de divers jets thérapeutiques capables de soulager même les muscles les plus douloureux. En plus de la pression exercée par l'eau, il est possible d'enrichir l'eau du spa d'air par l'intermédiaire des diffuseurs situés près des sièges qui permettent d'accroître l'intensité de votre massage.

La filtration de ce spa est essentielle. Elle diminuera la durée du nettoyage et la quantité de produits chimiques nécessaires pour conserver l'équilibre de l'eau du spa. La durée des deux cycles de filtration quotidiens préprogrammés de deux heures peut être augmentée à six heures le cas échéant. Ceci peut être accompli par le biais du panneau de commande de surface.

IMPORTANT : Laissez le spa couvert lorsqu'il n'est pas utilisé!

- Les spas couverts consomment moins d'électricité pour maintenir la température réglée.
- Couvrir votre spa protégera le fini de la coque contre les méfaits des rayons ultraviolets.
- Il est impératif de couvrir le spa pour conserver la validité de votre garantie.
- Le fait de couvrir votre spa permettra d'empêcher tout enfant de tomber dans l'eau et de se noyer.

Votre nouveau spa Cal Spas est équipé d'un réchauffeur électrique. Suivre les directions indiquées ci-dessous garantira un fonctionnement des plus efficaces :

REMARQUE : Cette méthode n'est valable que lorsque le spa est utilisé moins de deux heures par semaine.

- Conservez la température de fonctionnement du spa à 3 °C en dessous de la température d'utilisation souhaitée quand le spa n'est pas utilisé. Une ou deux heures avant son utilisation, remettez la température à la température souhaitée.
- Si l'usage du spa dépasse deux heures par semaine, la température programmée doit rester à la température d'utilisation souhaitée.
- Les diffuseurs ne doivent être utilisés qu'occasionnellement. L'ouverture des diffuseurs fait rapidement chuter la température de l'eau et peut provoquer la dispersion des produits chimiques.

Le fait de laisser la température de l'eau descendre de plus de 6 °C au-dessous de la température d'utilisation souhaitée et de la réchauffer avant de l'utiliser forcera le réchauffeur à fonctionner plus longtemps qu'il ne le devrait si la température avait été maintenue. Ceci ne fera qu'augmenter vos coûts d'utilisation et fera travailler votre réchauffeur plus que nécessaire.

Il est essentiel de nettoyer ou de changer le filtre régulièrement. Ce processus ne prend que quelques minutes et résulte en une eau plus limpide et une longévité accrue du matériel.

Le niveau de l'eau est très important pour le bon fonctionnement de votre spa. Si le niveau de l'eau est trop bas ou trop élevé, votre spa ne fonctionnera pas correctement. Le niveau de l'eau devra être conservé au centre de la zone limite du skimmer lorsque le spa n'est pas utilisé.

Nous vous recommandons de renouveler l'eau de votre spa tous les 4 à 6 mois. Il pourra s'avérer nécessaire de changer l'eau plus souvent suivant la fréquence d'utilisation de votre spa. Une fois vide, votre spa doit être nettoyé à l'aide d'un produit de nettoyage doux (tel que le produit « All Surface Cleaner » de Cal Spas™) puis être soigneusement rincé.

Consultez la rubrique « Nettoyage et entretien du spa » pour savoir comment vider le spa.

Il vous faudra toujours remplir votre spa par l'intermédiaire du boîtier skimmer/filtre. N'utilisez que de l'eau du robinet.

AVERTISSEMENT : N'UTILISEZ JAMAIS D'EAU DOUCE.

Préparatifs à la livraison de votre nouveau spa portable

La plupart des villes et des pays exigent des permis pour les constructions et l'installation de circuits électriques à l'extérieur. De plus, certaines collectivités ont adopté des règlements exigeant l'installation de barrières résidentielles comme des clôtures et/ou portes à fermeture automatique sur la propriété pour empêcher les enfants d'accéder à la propriété sans surveillance. Votre détaillant pourra vous dire de quel permis vous aurez besoin et comment l'obtenir avant la livraison de votre Cal Spa™.

Choix du meilleur endroit pour votre spa

Voici quelques éléments dont vous devrez tenir compte au moment de choisir l'emplacement de votre nouveau spa.

La sécurité d'abord

- N'installez pas votre spa à moins de 3 m des lignes aériennes électriques.
- Assurez-vous de placer votre spa de façon à ne pas bloquer l'accès au compartiment de l'équipement et à tous les panneaux latéraux. Assurez-vous aussi que votre installation est conforme à toutes les normes et exigences de sécurité municipales et locales.

Comment allez-vous utiliser votre spa ?

La façon dont vous prévoyez d'utiliser votre spa vous aidera à déterminer son emplacement. Par exemple, allez-vous utiliser votre spa à des fins récréatives ou thérapeutiques ? Si votre spa est utilisé essentiellement pour le plaisir de la famille, veillez à prévoir suffisamment d'espace tout autour pour les diverses activités. Si, au contraire, vous avez l'intention de vous en servir pour relaxation et thérapie, vous souhaitez probablement créer une ambiance spéciale tout autour du spa.

Environnement

Si vous vivez dans une région où il neige l'hiver ou où il pleut souvent, placez le spa à proximité d'une entrée de la maison. Ce faisant, vous aurez un endroit pour vous changer, en tout confort.

Pensez à votre intimité

Dans un climat froid, les arbres dénudés ne procurent pas vraiment d'intimité. Tenez compte de l'environnement de votre spa à longueur d'année pour identifier vos meilleures options d'intimité. Tenez également compte de la vue de vos voisins lors du choix de l'emplacement de votre spa.

Offrez-vous une belle vue de votre spa

Pensez à la vue que vous aurez quand vous prendrez place dans votre spa. Votre pelouse est-elle munie d'un espace paysager spécial qui vous plaît particulièrement ? Peut-être existe-t-il un endroit bénéficiant d'une brise apaisante dans la journée ou d'un beau coucher de soleil dans la soirée ?

Gardez votre spa propre

Empêchez les saletés et les contaminants de s'accumuler dans votre spa en plaçant un tapis à l'entrée du spa pour pouvoir vous essuyer les pieds avant d'y pénétrer. Vous pouvez également envisager de garder une petite bassine d'eau à proximité dans laquelle les baigneurs pourront se rincer les pieds avant d'entrer dans le spa.

Lors du choix de l'emplacement de votre spa, songez à un emplacement où le passage vers/de la maison peut rester propre et exempt de tout débris.

Prévoyez un accès pour l'entretien

De nombreuses personnes choisissent d'aménager une structure décorative tout autour de leur spa. Si vous installez votre spa avec tout type de structure sur l'extérieur, comme un pavillon de jardin, n'oubliez pas de prévoir un accès pour l'entretien. Il est toujours sage de concevoir des installations spéciales de manière à toujours pouvoir déplacer ou soulever le spa du sol.

Préparation d'une bonne base pour votre spa portable

Votre spa a besoin d'une base solide et nivelée. L'endroit où il se trouve doit pouvoir supporter le poids du spa et celui de ses occupants. Si la base est inadéquate, elle risque de se déplacer ou de s'enfoncer après l'installation du spa, ce qui imposerait au spa une contrainte susceptible d'endommager sa coque et son fini.

Tout dommage dû à une base inadéquate ou inappropriée n'est pas couvert par la garantie. Il incombe au propriétaire du spa de s'assurer que la base servant à l'installation du spa est adéquate. Il est fortement recommandé de faire préparer la base de votre spa par un entrepreneur agréé qualifié.

Placez le spa sur une base nivelée (de préférence, une dalle de béton de 10 cm). Si vous installez le spa à l'intérieur, portez une attention particulière au plancher sous le spa. Choisissez un plancher qui ne s'abîmera pas et ne se tachera pas.

Si vous installez votre spa sur une terrasse en bois ou autre structure surélevée, consultez un ingénieur calcul

Préparatifs à la livraison de votre nouveau spa portable

de structures ou un entrepreneur pour vous assurer que la structure pourra supporter le poids de 68 kg/pi².

Votre détaillant Cal Spas™ peut vous conseiller sur le choix de base et d'autres sujets. Votre détaillant possède énormément d'informations et l'expérience pour vous aider à profiter au maximum de votre spa. Il peut également vous fournir une gamme complète d'accessoires conçus en complément de votre spa pour augmenter votre plaisir.

Installations électriques avant la livraison de votre spa

Pour une installation internationale, le câblage électrique du spa doit satisfaire les exigences de tous les codes nationaux, provinciaux/départementaux ou locaux en vigueur. Le circuit électrique de ce spa doit être installé par un électricien agréé et homologué par un inspecteur local en construction/électricité.

Tous les spas de 230 V doivent être branchés en permanence (par fil) à la source d'alimentation. L'alimentation électrique d'un spa d'une manière qui ne respecte pas ces consignes annulera à la fois l'homologation de l'agence de vérification indépendante et la garantie du fabricant.

Le spa doit être alimenté par un circuit protégé spécial RCD auquel aucun autre appareil ou dispositif d'éclairage n'est branché.

Pour connaître le type de courant, la tension et le calibre de fil à utiliser pour ce spa, reportez-vous aux indications suivantes :

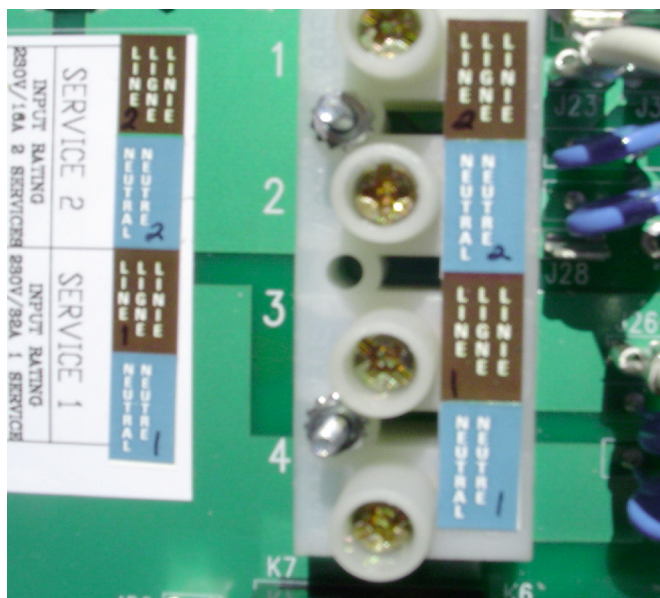

Ligne d'entrée biphasée

- Le calibre de fil doit être conforme aux codes locaux, provinciaux/départementaux et nationaux en vigueur.
- Le calibre du fil dépend de la longueur de câblage entre le panneau des disjoncteurs et le spa ainsi que de la consommation maximale de courant.
- Nous recommandons un fil de cuivre avec isolant THHN ou équivalent.
- N'utilisez que des fils de cuivre pour vous assurer de connexions adéquates. N'utilisez pas de fil d'aluminium.
- Lorsque le code requiert l'emploi de fils supérieurs au n° 6 (10 mm²), installez un boîtier de dérivation à proximité du spa et utilisez un fil n° 6 (10 mm²) entre le boîtier de dérivation et le spa.

IMPORTANT : Un interrupteur d'arrêt d'urgence ou un interrupteur de commande clairement étiqueté pour débrancher toute alimentation électrique au spa y compris moteurs, système de recirculation et système(s) de jets devra être installé à un endroit facilement accessible aux utilisateurs et à pas moins de 1,5 mètre de distance, adjacent au et en vue du spa ou conformément au code national.

Installation électrique de 230 volts

Tous les spas fonctionnant sur du 230 V doivent être équipés d'un disjoncteur de dispositif de courant résiduel (RCD) et être câblés uniquement par un électricien agréé. Pour assurer un câblage approprié au RCD, suivez les instructions du schéma de câblage à la page suivante.

Il faut toujours respecter les directives et les codes locaux, provinciaux et fédéraux applicables.



Votre nouveau Cal Spa™ de 230 V doit être relié à un service RCD de 20 A pourvu de trois fils de cuivre de calibre n° 10 (AWG). Celui-ci comprendra un fil de charge MARRON pour la ligne d'entrée, ainsi qu'un fil BLEU pour le neutre et un fil VERT/JAUNE pour la mise à la terre.

Le fil de calibre n° 10 (AWG) est acceptable pour des longueurs de câbles maximum de

Disjoncteur de dispositif de courant résiduel (RCD)

Préparatifs à la livraison de votre nouveau spa portable

20 mètres. Pour une longueur de câble supérieure à 20 mètres, utilisez un fil de calibre n° 8 (AWG).

Veillez noter que cette méthode de câblage électrique est la seule qui soit acceptable. Toute autre méthode de câblage de spa annulera la garantie et risque d'entraîner des blessures graves.

Vérifiez toujours le RCD avant d'utiliser votre spa. Pendant ce contrôle, le spa doit être en marche.

1. Appuyez sur le bouton TEST du RCD. Le RCD disjonctera et le spa s'arrêtera de fonctionner.
2. Patientez 30 secondes et réinitialisez le disjoncteur du RCD. Pour ce faire, activez et désactivez le disjoncteur. Votre spa se remettra en marche au bout de cinq secondes.

Votre spa peut désormais être utilisé en toute sécurité.

Branchement RCD

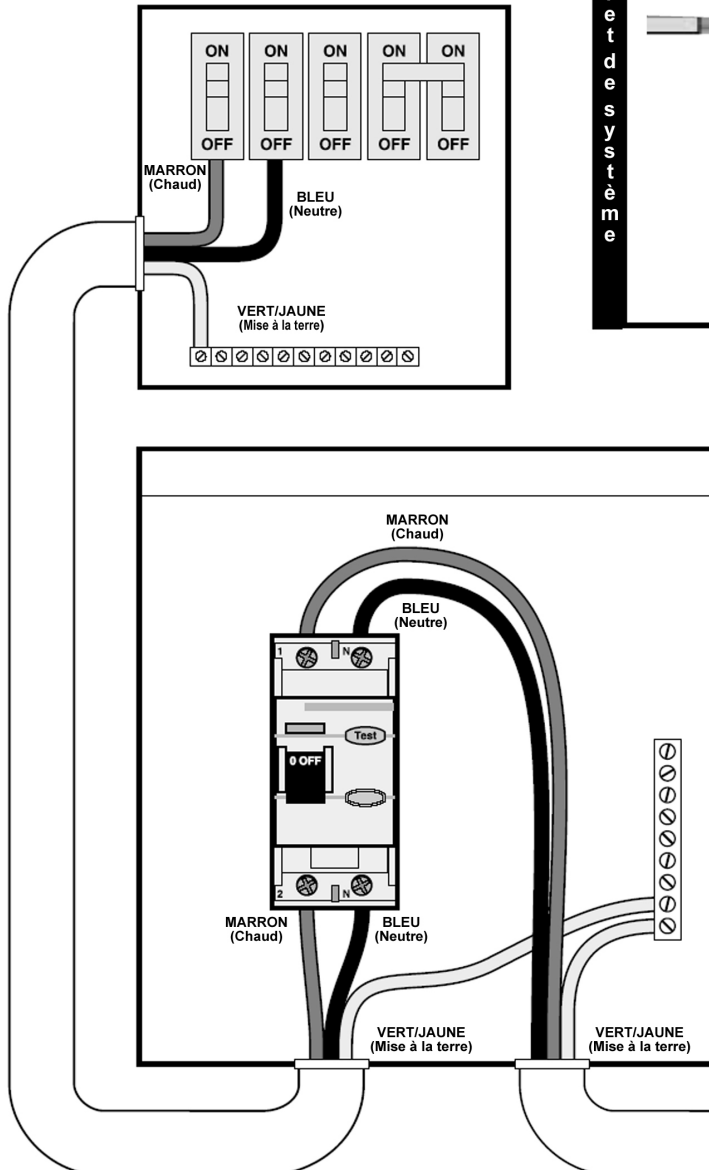

Valeur M-7 et Système 2000LE M-7

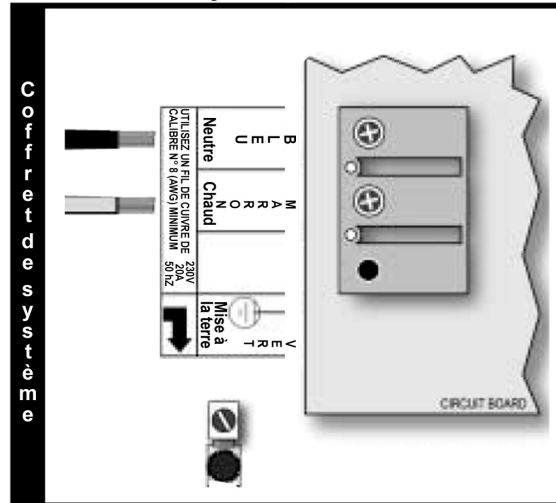

Système Elite

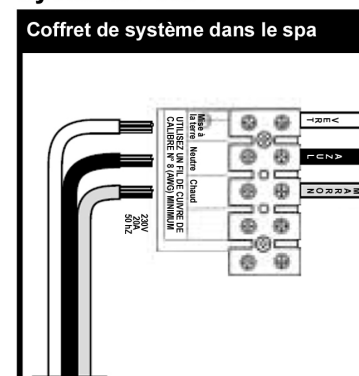

Remplissage et mise en marche de votre spa portable

Ne remplissez jamais votre spa à l'aide d'eau douce. Il est impossible de maintenir la composition chimique appropriée lorsque de l'eau douce est utilisée, ce qui risquerait de faire mousser l'eau et de finir éventuellement par détériorer le fini du spa et annuler la garantie.

1. Une fois votre spa installé sur une surface approuvée et correctement branché par un électricien agréé, examinez tous les raccords de plomberie de l'équipement de votre spa. Assurez-vous que ces connexions sont bien serrées et qu'elles ne se sont pas desserrées lors de l'expédition.
2. Si votre spa est muni de robinets-vannes dans la zone de l'équipement, ouvrez-les. Avant de mettre le spa en marche, ces robinets doivent être relevés (position UP) ou en position « ouverte » (OPEN).
3. Sortez le panier du filtre et la cartouche du boîtier skimmer/filtre.
4. Placez un tuyau d'arrosage dans le boîtier skimmer/filtre et remplissez votre spa avec l'eau du robinet jusqu'au niveau d'eau approprié (à mi-chemin de la zone des skimmers).
5. (À l'usage des propriétaires du générateur de brome automatique) Veillez à ce que le cadran sur la face du générateur de brome soit tourné en position OFF.

6. Ouvrez la vanne de mise à l'air libre (située à côté des deux filtres, le cas échéant) une fois qu'il n'y a plus de bulles d'air qui en sortent. Fermez la vanne en serrant à la main.
7. Une fois l'eau au bon niveau et l'air purgé, mettez le spa en marche au niveau du disjoncteur GFCI. (Assurez-vous de raccorder les spas fonctionnant sur du 120 V au circuit électrique approprié.)

REMARQUE : Lorsque le spa est sous tension, il réalisera un test de diagnostic pendant 30 secondes. Une fois ce diagnostic effectué, le spa se mettra automatiquement en marche à la vitesse de filtration et continuera à chauffer jusqu'à ce que la température de l'eau du spa atteigne la température par défaut de 37,7 °C.

8. Si l'eau ne s'écoule pas lorsque la pompe fonctionne, il pourrait y avoir une poche d'air au niveau du côté aspiration de la pompe. Mettez le spa hors tension et desserrez le raccord union de la pompe sur le côté aspiration de la pompe pour purger l'air. Une fois l'air purgé, remettez sous tension.
9. Remontez le filtre et son panier dans le boîtier skimmer/filtre.

Le spa est désormais prêt à l'emploi.

REMARQUE : Ne faites jamais fonctionner le spa lorsque les robinets-vannes sont fermés ou lorsque l'eau n'a pas circulé depuis longtemps. Veillez à ne pas serrer les raccords de plomberie de façon excessive.

Fonctionnement de votre spa

Fonctionnement de la commande électronique 6205

Mise en route initiale

Quand le spa est mis sous tension pour la première fois, il se met en mode d'amorçage. La mention **Pr** sur l'écran supérieur indique ce mode. Le mode d'amorçage fonctionnera pendant un délai de moins de 5 minutes, à l'issue duquel le réchauffeur se mettra en marche et la température de l'eau sera maintenue en mode standard. Le spa sera réchauffé à une température de 37 °C (100 °F) à moins que la température pré réglée ne soit changée suivant les directives suivantes.



Réglage de la température

(Plage de 26 à 40 °C - 80 à 104 °F)

Les panneaux de commande électroniques 6002 et 6300 affichent la température courante en degrés Fahrenheit. La température affichée ne sera courante qu'après que la pompe aura fonctionné pendant au moins deux minutes.

Pour afficher la température à laquelle le spa est pré réglé :

- Appuyez sur le bouton **Temp**. Le réglage de la température se met à clignoter.
- Quand l'affichage clignote, chaque pression sur le bouton de température augmente ou abaisse la température d'un degré.
- Si la température désirée est dans la direction opposée de celle indiquée par chaque pression de bouton, relâchez le bouton, attendez que l'affichage cesse de clignoter puis appuyez sur **Temp** pour changer la température dans l'autre sens.

Modes de réchauffage standard, économie et veille

Votre nouveau spa est équipé d'une fonction de réchauffage qui vous permet de contrôler totalement le réchauffeur. Quand le spa est mis sous tension, il commence automatiquement à fonctionner en mode de réchauffage standard.

- La mention **St** apparaîtra brièvement sur l'affichage central. Dans ce mode, le réchauffeur maintiendra l'eau du spa à la température pré réglée. En mode économie de réchauffage, le réchauffeur se met uniquement en marche pendant les cycles de filtration.

- La mention **Ec** s'affichera sans clignoter si la température n'est pas courante; elle s'affichera en intermittence avec la température de l'eau si la température est courante.
- Le mode économie réchauffera l'eau à la température pré réglée, tandis que le mode de veille, indiqué par la mention **SL** sur l'affichage central actionnera également le réchauffeur pendant les cycles de filtration, mais ne réchauffera l'eau qu'à une température tout au plus inférieure de 10 °C (20 °F) à la température pré réglée. Comme en mode économie, la mention **SL** s'affichera sans clignoter si la température n'est pas courante; elle s'affichera en intermittence avec la température de l'eau si la température est courante.

REMARQUE : La température affichée ne sera courante qu'après que la pompe aura fonctionné pendant au moins deux minutes.

Changer de mode

- Appuyez sur le bouton **Temp** puis sur le bouton **Light**.
- Suivez la même séquence pour passer au mode suivant.

Jets

Appuyez sur le bouton **Jets** :

- Une fois pour faire fonctionner la pompe à basse vitesse
- Deux fois pour faire fonctionner la pompe à haute vitesse
- Trois fois pour désactiver la pompe.

Fonctionnement de votre spa

Éclairage

Appuyez sur le bouton **Light** pour allumer l'éclairage. Appuyez à nouveau pour l'éteindre. Tout l'éclairage optionnel tel que l'éclairage du panneau de commande et autour de la jupe est contrôlé par le bouton **Light**. Ce bouton allume et éteint toutes les lumières du spa.

Option

Appuyez sur le bouton **Option** pour mettre en marche la pompe 2. Appuyez à nouveau pour arrêter la pompe 2 (commandes 6200 uniquement).

Réglage des cycles de filtration

Votre spa est programmé pour deux cycles de filtration quotidien. Le premier cycle commencera six minutes après que le spa aura été mis sous tension et le second cycle commencera 12 heures plus tard. Les cycles ont été programmés en usine pour deux heures mais ils peuvent être changés en cycles de 4, 6 ou 8 heures selon besoin. Pour régler le temps de filtration, coupez l'alimentation au spa au moment de la journée où vous souhaitez que l'un de ces cycles de filtration commence puis rétablissez l'alimentation après 30 secondes. Quand le courant est rétabli, appuyez sur

le bouton **Temp** puis sur **Jets**. Appuyez à nouveau sur le bouton **Temp** pour changer la durée du cycle de filtration. Quand la durée de filtration souhaitée est sélectionnée, appuyez sur le bouton **Jets** pour sortir de la programmation.

Au début de chaque cycle de filtration, le système Turbo fonctionnera pendant environ 30 secondes. La pompe basse vitesse fonctionnera pendant la durée du cycle de filtration et si un système d'ozone est installé il sera activé. Durant la filtration, la mention **FC** s'affichera sur l'écran principal.

Temps d'arrêts automatiques

Ces fonctionnalités s'arrêteront automatiquement après des périodes d'utilisation continue :

Pompe à basse vitesse	Après 4 heures
Pompes à haute vitesse	Après 15 minutes
Pompe circulatrice optionnelle	Après 15 minutes
Turbo optionnel	Après 15 minutes
Éclairage du spa	Après 15 minutes

Messages de diagnostic

Message	Signification
--	Température de l'eau inconnue. Une fois que la pompe a fonctionné pendant deux minutes, la température s'affichera.
HH	Protection contre la surchauffe (le spa s'arrête) NE RENTREZ PAS DANS L'EAU! Un capteur a détecté une température de 48 °C (118 °F) au réchauffeur. Retirez la couverture du spa et attendez que la température chute en dessous de 42 °C (107 °F). Appuyez sur n'importe quel bouton sur l'affichage supérieur pour relancer le spa. Si le spa ne se réinitialise pas après avoir refroidi, coupez l'alimentation pendant environ 30 secondes et rétablissez l'alimentation. Si le message persiste, coupez l'alimentation et appelez votre revendeur ou réparateur.
OH	Protection contre la surchauffe (le spa s'arrête) NE RENTREZ PAS DANS L'EAU! Si la température du spa atteint 43 °C (110 °F), retirez la couverture du spa pour refroidir l'eau. À 42 °C (107 °F), le spa devrait se remettre en route. Si le spa ne redémarre pas, coupez l'alimentation, attendez 30 secondes et rétablissez l'alimentation au spa. Si le message persiste, coupez l'alimentation et appelez votre revendeur ou réparateur.
IC	Gel possible dans le spa. Aucune intervention requise; la pompe se mettra en marche automatiquement.
SA ou Sb	Le spa s'arrête. Le spa a détecté que l'un des capteurs ne fonctionne pas correctement. Un de ces messages peut apparaître brièvement au cours d'une surchauffe puis disparaître quand le problème est résolu. Appelez votre réparateur ou revendeur agréé si ce message persiste.
Sn	Capteur (le spa s'arrête). Le capteur haute limite ou de température de l'eau ne fonctionne pas correctement. Appelez votre revendeur ou votre réparateur.

Fonctionnement de votre spa

HL	Une différence de lecture entre les capteurs de température a été détectée indiquant probablement un problème d'écoulement de l'eau. Veiller à ce que le spa soit rempli au bon niveau et que les pompes aient été purgées (l'eau s'écoule). Veillez également à ce que les cartouches du filtre soient propres. Si le message persiste, appelez votre réparateur ou revendeur.
LF	Ce message apparaîtra à la 5ème occurrence du message HL dans une période de 24 heures, indiquant un problème d'écoulement persistant. Le réchauffeur s'arrêtera de fonctionner mais les autres fonctions continueront leur cours. Suivez les directives relatives à l'intervention en cas de message HL puis appuyez sur n'importe quel bouton pour réinitialiser.
dr	Un écoulement d'eau insuffisant au niveau du réchauffeur a été détecté. Le spa doit être éteint pendant 15 minutes. Vérifiez le niveau de l'eau et remplissez le spa si le niveau de l'eau est trop bas. Veillez à ce que les pompes aient été purgées (l'eau s'écoule) et les cartouches du filtre soient propres. Appuyez sur n'importe quel bouton pour réinitialiser ou attendez 15 minutes et le spa redémarrera automatiquement. Si le message persiste, appelez votre réparateur ou revendeur.
dY	Niveau d'eau inadéquat détecté dans le réchauffeur. Ce message s'affichera à la 3ème occurrence du message dr . Suivez les directives pour le message dr et appuyez sur n'importe quel bouton pour redémarrer le spa. Le spa ne redémarrera pas automatiquement quand le message dY est affiché.
Sf	Système d'aspiration de sûreté (le spa s'arrête). La mention Sf s'affiche dès que l'interrupteur de l'aspirateur se ferme. Toutes les fonctions s'arrêteront et le système sera désactivé jusqu'à ce que vous appuyiez sur un des boutons du panneau.
ST	Indique que le réchauffeur est en mode standard
Ec	Indique que le réchauffeur est en mode économique
SL	Indique que le réchauffeur est en mode veille

Fonctionnement de votre spa

Fonctionnement de la commande électronique 8005

Lorsqu'il est mis sous tension pour la première fois, le système électronique 8005 (Figure 4) réalise un test d'auto diagnostic, puis se met à réchauffer le spa automatiquement à une température de 37,5° C, laquelle est maintenue jusqu'à ce que la température pré réglée soit changée selon les directives suivantes de « Réglage de la température ».

Ces directives décrivent des fonctions et options qui peuvent ne pas être possibles avec votre spa.

Mise en route initiale

Quand votre spa est mis sous tension pour la première fois, il affiche certains codes de configuration et se met en mode d'amorçage (la mention Pr apparaîtra sur le panneau d'affichage). Ce mode dure jusqu'à quatre minutes, puis le spa commence à se réchauffer à la température préprogrammée de 37,7 °C. Vous pouvez sortir à tout moment du mode d'amorçage en appuyant sur les boutons UP ou DOWN.

Réglage de température (26,0 °C – 40,0 °C)

La température de démarrage est réglée à 37,5 °C. La dernière température mesurée s'affiche en continu sur le panneau de commande. Notez que la température mesurée en dernier s'affiche à l'écran. La température affichée est mise à jour une fois que la pompe a fonctionné pendant au moins deux minutes.

Appuyez une fois sur les boutons UP ou DOWN pour afficher la température pré réglée. À chaque pression sur l'un de ces boutons, la température pré réglée augmente ou diminue selon le bouton sur lequel vous appuyez (DOWN diminue et UP augmente.) Après trois secondes, le panneau de commande affiche automatiquement la température dernièrement mesurée.

Horloge

Quand l'horloge n'a pas été préprogrammée, l'icône TIME clignote. Pour régler l'horloge, appuyez sur le bouton TIME, puis sur le bouton MODE/PROG. Utilisez les boutons UP et DOWN pour régler l'horloge. Reportez-vous à la page suivante pour plus de directives.

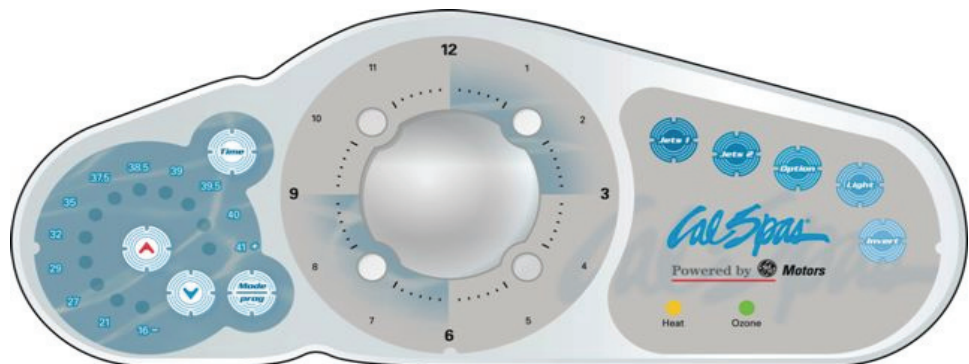

Modes standard, économie, veille et stand-by

Mode/Prog : Une séquence de programmation permet de basculer entre les modes standard, économie et veille.

1. Appuyez sur MODE/PROG pour entrer en mode de programmation.
2. Appuyez sur le bouton DOWN pour sélectionner le mode voulu.
3. Appuyez sur MODE/PROG pour confirmer la sélection.

Mode standard : Cette programmation maintient le spa à la température désirée. Notez que la température du spa mesurée en dernier affichée est courante uniquement après que la pompe a fonctionné pendant au moins deux minutes. L'icône « STAND » s'affichera jusqu'à ce que le mode soit changé.

Mode économie : Le mode économie réchauffe le spa jusqu'à la température pré réglée uniquement pendant les cycles de filtrage. L'icône « ECON » s'affichera jusqu'à ce que le mode soit changé. Le fait d'appuyer sur le bouton JETS 1 en mode économie met le spa en mode standard en économie. Ce mode fonctionne de la même façon que le mode standard et revient automatiquement en mode économie après une heure. Pendant ce délai, si vous appuyez sur le bouton MODE/PROG, le spa reviendra immédiatement en mode économie.

Mode veille : Le mode veille réchauffe le spa à 11 °C au moins de la température pré réglée uniquement pendant les cycles de filtration. L'icône « SLEEP » s'affichera jusqu'à ce que le mode soit changé.

Mode stand-by : Le fait d'appuyer sur « Warm » ou « Cool » puis « Jets 2 » arrête temporairement toutes les fonctions du spa. Cette fonction est utile lors du changement d'un filtre. Appuyez sur n'importe quel bouton pour relancer le spa.

Jets 1 et Jets 2

Appuyez une fois sur le bouton JETS 1 pour allumer ou arrêter la pompe 1 et pour changer de vitesse si votre spa est équipé ainsi. Si vous ne les arrêtez pas, la basse vitesse s'éteint après deux heures d'opération et la haute vitesse après 15 minutes. Sur des systèmes sans pompe circulatrice, la basse vitesse de la pompe 1 fonctionne quand le blower ou une autre pompe fonctionne. Elle peut aussi être actionnée pendant au moins deux minutes toutes les 30 minutes afin de détecter la température et de réchauffer au besoin à la température préréglée, selon le mode sélectionné. Lorsque la basse vitesse se met en marche automatiquement, elle ne peut pas être désactivée à partir du panneau ; toutefois, la haute vitesse peut être activée.

Option (blower optionnel)

Appuyez sur le bouton OPTION pour mettre en route ou arrêter l'équipement optionnel. S'il n'est pas arrêté, l'équipement s'arrêtera automatiquement après 15 minutes.

Éclairage

Appuyez sur le bouton LIGHT pour allumer ou éteindre l'éclairage du spa.

Inversion

Appuyez sur le bouton INVERT pour faire apparaître les chiffres de l'affichage à l'envers. Le fait d'appuyer à nouveau fait revenir l'affichage des chiffres en lecture normale. Ceci vous permet de lire les messages lorsque vous êtes dans le spa.

Verrouillage du panneau

Pour verrouiller le panneau :

Appuyez sur TIME, JETS 1 et le bouton UP dans l'espace de trois secondes. Lorsqu'il est verrouillé, le panneau indique la mention « LOCK ». Tous les boutons sont bloqués sauf le bouton TIME.

Pour déverrouiller le panneau :

Appuyez sur TIME, JETS 1 et le bouton DOWN dans l'espace de trois secondes.

Réglage du verrouillage de température

Pour activer le verrouillage de la température :

Appuyez sur le bouton UP ou DOWN, TIME, JETS 1, puis sur UP dans l'espace de trois secondes. Le panneau affichera la mention « TEMP LOCK » une fois que la température préréglée a été verrouillée.

Pour déverrouiller la température préréglée :

Appuyez sur le bouton UP ou DOWN, TIME, JETS 1, puis sur DOWN.

Pompe circulatrice (optionnel)

Si votre modèle est équipé d'une pompe circulatrice, celle-ci peut être configurée pour fonctionner d'une des deux façons suivantes :

1. La pompe circulatrice fonctionne sans interruption (24 heures) à l'exception d'une interruption de 30 minutes lorsque la température du bain atteint 1,7 °C au-dessus de la température réglée (peut être le cas dans des climats très chauds).
2. La pompe circulatrice se met en marche quand le système mesure la température pendant les cycles de filtration, dans des situations de gel ou quand une autre pompe fonctionne.

Cycles de filtrage préréglés

Il y a deux cycles de filtration par jour. L'heure de début et de fin de chaque cycle est programmable. Pour les programmer, régler l'horloge selon les directives susmentionnées, puis appuyez sur MODE/PROG pour passer au réglage suivant (ou pour sortir après le dernier réglage). Les cycles de filtration par défaut sont comme suit :

- Le premier cycle de filtration est automatiquement activé à 8 h 00 et fait fonctionner la pompe jusqu'à 10 h 00. Le témoin de l'icône « FILTER 1 » s'allume lorsque le filtre 1 fonctionne.
- Le second cycle de filtration commence automatiquement à 20 heures et dure jusqu'à 22 heures. Le témoin de l'icône « FILTER 2 » s'allume quand le filtre 2 fonctionne.

La pompe et l'ozonateur fonctionnent pendant les cycles de filtration. Au début de tout cycle de filtrage, le blower fonctionne à sa vitesse maximum pendant 30 secondes pour nettoyer les conduites d'air. Les pompes 2 et 3 fonctionneront à la vitesse la plus lente pendant cinq minutes. Si une panne ou une perte de courant survient, l'horloge devra être réglée à nouveau afin que les cycles de filtration fonctionnent selon la programmation désirée.

Cycle de nettoyage

Quand la pompe ou le blower sont activés par la pression d'un bouton, un cycle de nettoyage commence 30 minutes après que la pompe ou soufflante a démarré ou s'est arrêtée. La pompe et l'ozonateur fonctionnent pendant une heure.

Ozone (optionnel)

Sur la plupart des modèles, l'ozonateur (s'il y en a un) fonctionne pendant les cycles de filtration (sauf quand la pompe 1 fonctionne à haute vitesse sur un système sans pompe de circulation) et pendant les cycles de nettoyage. Sur certains modèles, l'ozonateur fonctionne chaque fois que la pompe fonctionne. Si votre système est configuré avec la fonctionnalité

Fonctionnement de votre spa

optionnelle de désactivation d'ozone, l'ozonateur s'arrêtera pendant une heure chaque fois que vous appuyez sur un bouton de fonction (JETS 1, JETS 2, OPTION, etc.).

Protection contre le gel

Si les capteurs de température détectent une chute de température jusqu'à 6,7 °C au sein du réchauffeur, la pompe se met en marche automatiquement pour protéger le système contre le gel. L'équipement reste

en marche pendant encore quatre minutes après que les capteurs ont détecté que la température du spa s'est élevée 7,2 °C ou plus. Dans les régions froides, un capteur peut être ajouté en option servant de protection supplémentaire contre le risque de gel qui pourrait ne pas être détecté par les capteurs standard. La protection du capteur auxiliaire contre le gel fonctionne de façon similaire à l'exception des seuils de température déterminés par l'interrupteur et sans le délai de quatre minutes suivant l'arrêt.

Messages de rappel périodique

Appuyez sur le bouton MODE pour rétablir un message de rappel préalablement affiché.

Message	Fréquence	Action requise
rPH	Tous les 7 jours	Testez et réglez les niveaux chimiques selon les directives du fabricant.
rSA	Tous les 7 jours	Testez et réglez les niveaux chimiques selon les directives du fabricant.
rCL	Tous les 30 jours	Retirez, nettoyez et réinstallez le filtre selon les directives du fabricant.
rtg	Tous les 30 jours	Testez et réinitialisez le disjoncteur de fuite de terre selon les directives du fabricant. Évacuez l'eau et remplissez le bain selon les directives du fabricant.
rdr	Tous les 90 jours	Évacuez l'eau et remplissez le bain selon les directives du fabricant.
RCO	Tous les 180 jours	Nettoyez et entretenez la couverture du spa.
RCH	Tous les 365 jours	Installez un nouveau filtre Bio-Clean™.

Messages de diagnostics

Message	Signification	Action requise
	Pas de message sur l'écran. L'alimentation du spa a été coupée.	Le panneau de commande est désactivé jusqu'à ce que la tension soit rétablie.
OHH	« Overheat » (surchauffe) : le spa s'est arrêté. Un des capteurs a détecté une température de 47,7 °C dans le réchauffeur.	NE RENTREZ PAS DANS L'EAU. Retirez la couverture du spa et laissez l'eau refroidir. Une fois que le réchauffeur s'est refroidi, réinitialisez en appuyant sur n'importe quel bouton. Si le spa ne se réinitialise pas, coupez l'alimentation et appelez votre revendeur ou votre réparateur.
OHS	« Overheat » (surchauffe) : le spa s'est arrêté. Un des capteurs a détecté que l'eau du spa est à une température de 43,3 °C.	NE RENTREZ PAS DANS L'EAU. Retirez la couverture du spa et laissez l'eau refroidir. À 41,6 °C, le spa devrait automatiquement redémarrer. Si le spa ne se réinitialise pas, coupez l'alimentation et contactez votre revendeur ou votre réparateur.
ICE	« Ice » (glace) : un risque de gel est détecté.	Aucune action requise. La pompe et le blower se mettent en marche automatiquement quel que soit le statut du spa.
Sna	Le spa est arrêté. Le capteur branché dans la prise du capteur « B » ne fonctionne pas.	Si le problème persiste, contactez votre revendeur ou votre réparateur. (Peut apparaître temporairement en cas de surchauffe et disparaître lorsque le réchauffeur se refroidit.)
Snb	Le spa est arrêté. Le capteur branché dans la prise du capteur « A » ne fonctionne pas.	Si le problème persiste, contactez votre revendeur ou votre réparateur. (Peut apparaître temporairement en cas de surchauffe et disparaître lorsque le réchauffeur se refroidit.)

Fonctionnement de votre spa

Sns	Les capteurs sont déséquilibrés. Si ce message apparaît en alternance avec la température, cette situation pourrait être temporaire. S'il clignote par lui-même, le bain est arrêté.	Si le problème persiste, contactez votre revendeur ou votre réparateur.
HFL	Une différence considérable entre les capteurs de température est détectée. Ceci pourrait indiquer un problème de débit.	Si le niveau d'eau est correct, vérifiez que les pompes ont été amorcées. Si le problème persiste, contactez votre revendeur ou votre réparateur.
LF	Problème de faible écoulement persistant. (Apparaît à la cinquième apparition du message « HFL » en 24 heures.) Le réchauffeur est arrêté mais toutes les autres fonctions du spa continuent à fonctionner normalement.	Suivez l'action requise pour le message « HFL ». La capacité de chauffage du bain ne se réinitialisera pas automatiquement. Appuyez sur n'importe quel bouton pour réinitialiser.
dr	Quantité d'eau insuffisante détectée dans le réchauffeur.	Vérifiez le niveau d'eau dans le spa. Remplissez si nécessaire. Si le niveau d'eau est correct, vérifiez que les pompes ont été amorcées. Appuyez sur n'importe quel bouton pour réinitialiser.
dry	Quantité d'eau insuffisante détectée dans le réchauffeur. (S'affiche à la troisième apparition du message « dr ».) Le spa est arrêté.	Suivez l'action requise pour le message « dr ». Le spa ne se réinitialise pas automatiquement ; appuyez sur n'importe quel bouton pour réinitialiser.
Pr	Quand vous mettez votre spa en marche pour la première fois, celui-ci se met en mode d'amorçage.	Le mode d'amorçage durera jusqu'à quatre minutes. Puis le spa commencera à se réchauffer et conservera la température de l'eau en mode standard.
--For C	Température inconnue	Une fois que la pompe a fonctionné pendant deux minutes, la température s'affichera à l'écran.
-----	Température non courante en mode économie ou veille.	En mode économie ou veille, la pompe peut être hors service pendant des heures à l'extérieur d'un filtre. Si vous souhaitez voir la température courante de l'eau, passez en mode standard ou faites marcher le Jets1 pendant au moins deux minutes.
BUF	Problème interne détecté.	Réparations nécessaires. Appelez votre revendeur ou votre réparateur.
Stby	Le fait d'appuyer sur une combinaison de boutons sur le panneau de l'utilisateur a actionné ce mode stand-by.	Appuyez sur n'importe quel bouton pour sortir du mode stand-by et revenir en fonctionnement normal.
SF	Aspiration de sûreté.	Le spa est arrêté. La mention « SF » s'affiche quand un interrupteur d'aspirateur se ferme. Toutes les fonctions s'arrêteront et le système sera désactivé jusqu'à ce que vous appuyiez sur un des boutons du panneau.

Fonctionnement de votre spa

Fonctionnement des commandes auxiliaires

L'option de commandes auxiliaires n'est disponible qu'avec la commande 8005. C'est un petit panneau muni de quatre boutons : JETS1, JETS2, LIGHT et OPTION. En reproduisant certaines des fonctions du panneau de commande principal 8005, elle place, de manière pratique, la commande de plusieurs fonctions de spa à la portée de votre main sans que vous ne deviez vous lever. Pour le fonctionnement, veuillez consulter la section précédente, « Fonctionnement de la commande électrique 8005 ».

Jets réglables

La majorité des jets de votre spa sont réglables. Orienter un jet réglable vers la gauche (dans le sens contraire des aiguilles d'une montre) diminuera le volume d'eau passant par le jet. L'orienter vers la droite (dans le sens des aiguilles d'une montre) augmentera le volume d'eau passant par le jet.

REMARQUE : Les jets au niveau du cou se règlent dans les sens opposés (dans le sens contraire des aiguilles d'une montre pour augmenter, dans le sens inverse pour diminuer).

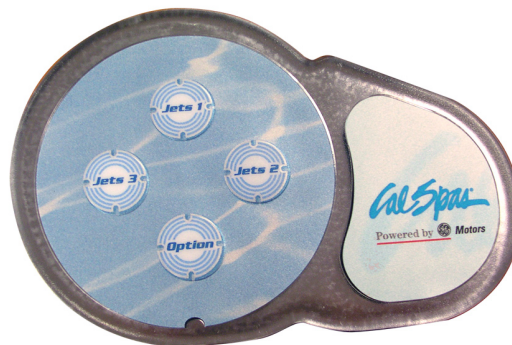

Valves de dérivation

Les valves de dérivation sont les boutons les plus gros situés sur le dessus de votre spa. Elles vous permettent de dévier l'eau des jets d'un côté du spa à l'autre et, dans la plupart des cas, des jets du sol aux jets des parois. Il suffit, pour ce faire, de faire tourner la valve de dérivation vers la gauche (dans le sens contraire des aiguilles d'une montre) pour diminuer le volume d'eau s'écoulant par un groupe de jets. Pour augmenter le volume d'eau s'écoulant de l'autre groupe de jets, il suffit de faire tourner la valve vers la droite (dans le sens des aiguilles d'une montre).

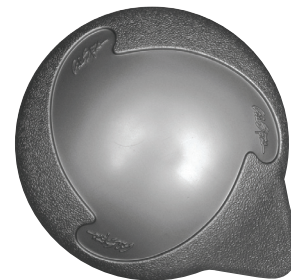

Diffuseurs d'air

Les diffuseurs d'air sont les boutons les plus petits situés sur la partie supérieure de votre spa. Ils se distinguent des soupapes de dérivation par les flèches et les mentions « OFF », « ON » et « AIR » inscrites dessus. Chaque diffuseur vous permet d'apporter un mélange d'air par la pression des jets. Pour les utiliser, il suffit de tourner le bouton du diffuseur vers la gauche (dans le sens contraire des aiguilles d'une montre) pour augmenter le volume d'air introduit par les jets. Pour diminuer le volume d'air par le biais des jets, il suffit de tourner le bouton vers la droite (dans le sens des aiguilles d'une montre).



Adjustable Therapy System™ (Système thérapeutique réglable)

Les spas munis de l'Adjustable Therapy System™ (ATS) vous permettent un contrôle total du siège et/ou lit thérapeutique. Ce système exclusif vous offre un fonctionnement pratique grâce à ses commandes situées près du siège, sept modes de massages différents et un mode de démonstration relaxant – le tout au simple toucher d'un bouton.

Pump On/Off (marche/arrêt)

Ce bouton permet à l'utilisateur de faire marcher ou d'arrêter la pompe du siège ATS™. Appuyez une seule fois sur ce bouton pour activer la pompe. Une fois la pompe activée, le voyant DEL vert s'allumera sur le panneau de commande pour indiquer que le système est en marche. Pour arrêter la pompe, appuyez sur le bouton PUMP ON/OFF une seconde fois. Remarque: Cette pompe doit être activée avant de pouvoir faire fonctionner toute autre fonction de ce système.

Pulse Mode (Mode Pulsations)

Ce bouton permet à l'utilisateur d'activer ou de désactiver la commande de massage ATS™. Appuyez sur le bouton Pulse une seule fois pour activer la commande de massage. Une fois ce bouton appuyé, la DEL orange en position numéro 1 s'allumera pour indiquer que le mode pulsations numéro 1 a été sélectionné. Le fait d'appuyer sur le bouton « up » ou « down » fera monter ou descendre la DEL orange au mode pulsations suivant.

Remarque : Attendez une seconde entre chaque sélection de bouton. Le fait d'appuyer sur le bouton rapidement risque d'entraîner un fonctionnement anormal. Pour éteindre le mode pulsations et revenir au fonctionnement de pompe normal, appuyez sur le bouton PULSE MODE une seconde fois.

Up (vers le haut)

Ce bouton permet à l'utilisateur de faire défiler vers le haut les sept modes de massage, un à la fois. Chaque mode offre un massage à pulsations différent. Certains modes sont plus rapides que d'autres, il vous suffit donc de les faire défiler pour trouver le massage que vous préférez.

Down (vers le bas)

Ce bouton permet à l'utilisateur de faire défiler vers le bas les sept modes de massage, un à la fois.

Mode Démonstration

Après avoir activé les modes pompe et pulsations, appuyez en même temps sur les boutons UP et

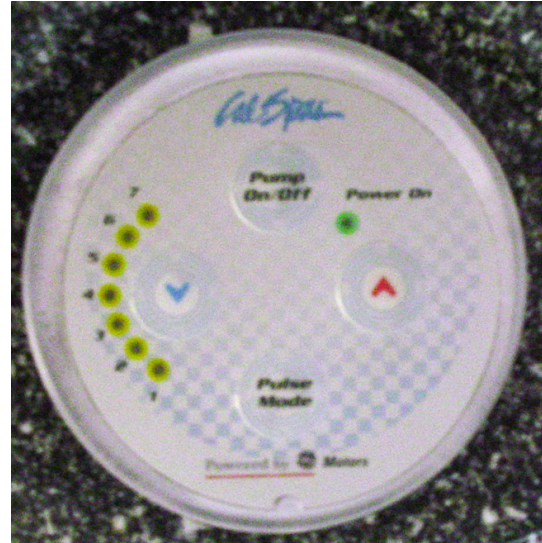

PULSE MODE et maintenez-les enfoncés pendant deux secondes puis relâchez. Dans ce mode, le système passera automatiquement au mode de massage suivant toutes les 20 secondes. Une fois que l'utilisateur a trouvé le mode de massage qui lui convient, il lui suffira d'appuyer sur le bouton UP ou DOWN pour arrêter le mode démonstration dans ce mode de massage.

Mode Time Reset (Mode Réinitialisation de l'horloge)

Le mode Pulsations fonctionnera normalement pendant 15 minutes puis s'arrêtera automatiquement. Pour une session supplémentaire de 15 minutes, appuyez sur le bouton PUMP ON/OFF et le bouton PULSE MODE. Une DEL verte clignotera et la pompe fonctionnera sur mode à haute vitesse pendant 15 minutes afin de refroidir le système. Après cela, la pompe s'arrêtera automatiquement et la DEL verte du panneau continuera de clignoter pendant une minute puis s'arrêtera automatiquement. Après la deuxième session de 15 minutes, le système effectuera un cycle de refroidissement de deux heures maximum. Dans ce mode de refroidissement, l'utilisateur ne peut que faire fonctionner la pompe (en appuyant une nouvelle fois sur le bouton PUMP ON/OFF). Néanmoins, le mode massage ne pourra être réactivé qu'une fois le mode de refroidissement écoulé.

Système en Pulse Mode

Le système en mode pulsations s'arrêtera pendant deux heures sauf s'il est réinitialisé par la procédure suivante. Période pendant laquelle la pompe fonctionnera à une vitesse maximum.

- En position off, appuyez une fois sur le bouton PULSE MODE.
- La lumière verte clignotera pour indiquer la réinitialisation.

Fonctionnement de votre spa

Fonctionnement de l'éclairage multicolore du spa

Fonctionnement de l'éclairage multicolore du spa

1. Appuyez sur le bouton LIGHT sur le panneau de commande supérieur.
2. Pour passer en revue les différents choix de couleurs, appuyez sur le bouton et relâchez-le. À chaque fois que vous appuyez sur le bouton, vous passez à la couleur suivante.
3. Pour éteindre l'éclairage du spa après son utilisation, appuyez sur le bouton LIGHT.

Utilisation de la fonction d'éclairage aléatoire

1. Pour allumer l'éclairage du spa, appuyez sur le bouton LIGHT sur le panneau de commande supérieur.
2. Faites défiler la gamme de couleurs à deux reprises. Une fois le dernier éclairage du second cycle allumé, la fonction d'éclairage aléatoire est activée et l'éclairage du spa passe d'un éclairage à l'autre, successivement.
3. Pour éteindre l'éclairage du spa après son utilisation, appuyez sur le bouton LIGHT.

La fonction de fondu lent est activée juste après la couleur blanche. La première couleur est le vert, puis l'éclairage passe lentement par le spectre de couleurs. Le fondu rapide produit les mêmes effets que le fondu lent mais plus rapidement.

Couverture du spa

Important! Laissez le spa couvert lorsqu'il n'est pas utilisé!

- Les spas couverts consomment moins d'électricité pour maintenir la température réglée.
- Couvrir votre spa protégera le fini de la coque de votre spa contre les méfaits des rayons ultraviolets.
- Il est impératif de couvrir le spa pour conserver la validité de votre garantie.
- Le fait de couvrir votre spa permettra d'empêcher tout enfant de tomber dans l'eau et de se noyer.

Reportez-vous au manuel accompagnant votre couverture pour consulter les instructions concernant le montage des verrous ainsi que la façon de verrouiller et de déverrouiller la couverture.

En outre, alors que la couverture du spa est rigide, elle n'est pas prévue pour supporter un poids quelconque. Par conséquent, par mesure de sécurité et pour préserver la longévité de votre couverture, il ne faut absolument pas s'asseoir, se mettre debout ou encore s'allonger dessus; il ne faut pas non plus placer d'objets dessus.

Aromathérapie

Cet accessoire optionnel est très facile à utiliser. Débouchez le compartiment aromathérapie, déposez un sachet de billes d'aromathérapie parfumées et rebouchez-le.

Cascades

Certaines séries de spas sont munies de cascades en option. Lorsque la pompe de surpression est activée, tournez le bouton près de la cascade. L'eau commencera immédiatement à s'écouler.

Démontage et remontage des coussins

Vous pouvez retirer les coussins pour les nettoyer et les entretenir rapidement et facilement. Cette méthode convient à tous les types de coussins. Saisissez fermement des deux mains le coussin par son extrémité inférieure et tirez-le vers le haut. À ce moment-là, les garnitures de coussins sortiront des trous.

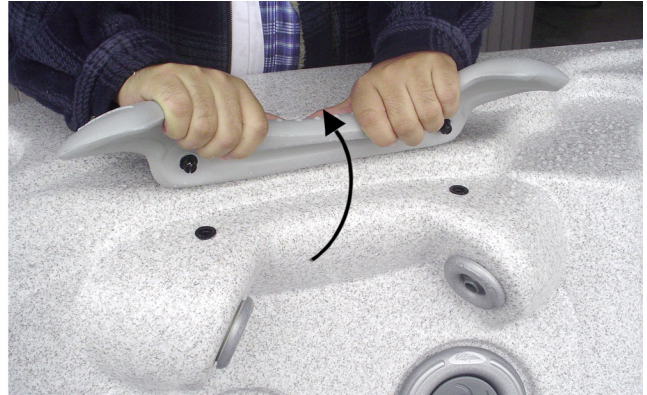

Remontez les coussins en alignant leurs garnitures sur les trous et en frappant les coussins suffisamment fort pour insérer les chevilles dans les trous.



Vidange de votre spa portable

Votre spa doit être vidangé tous les quatre à six mois et rempli d'eau du robinet d'eau fraîche. La méthode de vidange recommandée pour votre spa est la suivante :

1. Mettez le spa hors tension au niveau du disjoncteur.
2. Retirez tous les filtres.

Si la soupape de vidange est montée sur le côté de la jupe du spa, passez à l'étape 5.

Si la soupape de vidange est située à l'intérieur de la jupe du spa :

3. À l'aide d'un tournevis cruciforme, retirez les vis du panneau d'accès et ouvrez-le.
4. Repérez l'embout du tuyau comportant le robinet d'arrosage de 3/4 po.



Fonctionnement de votre spa

5. Raccordez l'extrémité femelle d'un tuyau d'arrosage au dispositif de vidange.
6. Placez l'autre extrémité du tuyau à l'endroit où vous souhaitez évacuer l'eau vidangée.
7. Tournez le robinet d'arrosage dans le sens contraire des aiguilles d'une montre et tirez pour ouvrir le dispositif de vidange.
8. Laissez le spa se vider complètement puis retirez le tuyau d'arrosage.
9. Tournez le robinet d'arrosage dans le sens des aiguilles d'une montre pour le fermer.

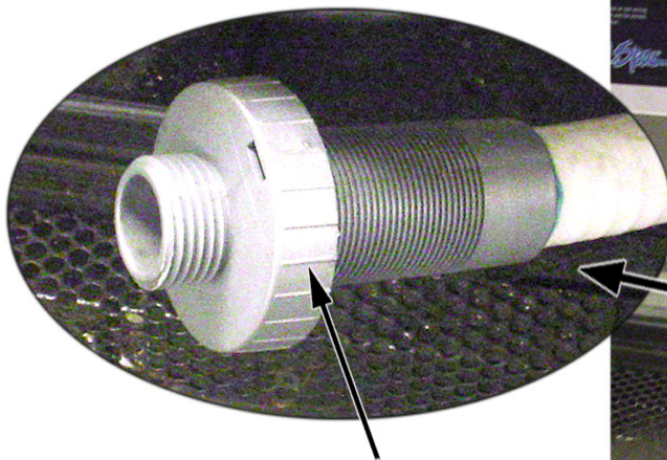

Robinet d'arrosage

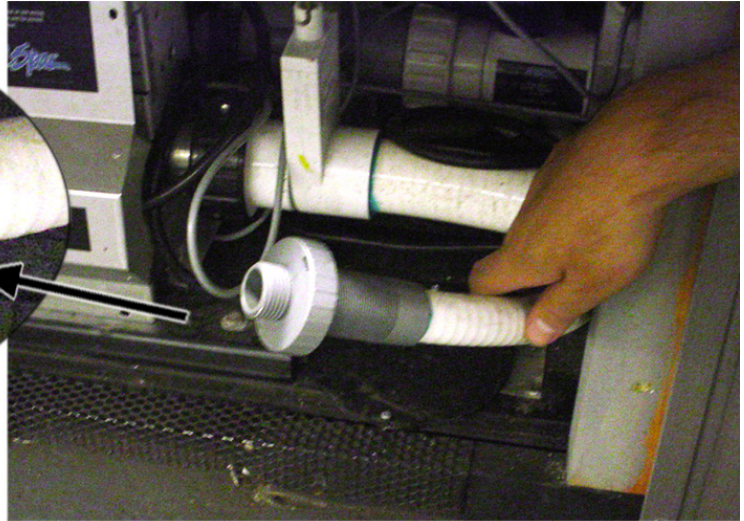

Hivérisation (vidange par temps froid)

Dans de nombreuses régions du pays, la température descend souvent au-dessous de 0 °C (32 °F). Nous vous recommandons donc de toujours conserver votre spa rempli d'eau et de le faire fonctionner à une température normale, à savoir comprise entre 26,7 °C et 37,8 °C (80 °F et 100 °F). Ceci permettra de réduire le risque de détérioration par le gel de votre spa et de ses composants.

Avertissement : S'il s'avère nécessaire de vider votre spa, veuillez ne pas oublier la possibilité de gel des composants et de la canalisation de votre spa. Le respect strict des directives ci-dessous ne garantit pas la protection absolue de votre spa contre les dommages causés par le gel qui, par conséquent, risque d'entraîner l'annulation de la garantie.

1. Ouvrez tous les couvercles de filtres.
2. Retirez les paniers de filtres et les filtres.
3. Vidangez complètement votre spa comme il l'est décrit plus haut.
4. Retirez les bouchons de vidange situés sur le devant des pompes.
5. Débranchez les raccords situés de part et d'autre de la pompe.
6. À l'aide d'un aspirateur pour déchets solides et liquides, éliminer l'eau restante dans les jets et la zone d'équipement.

Couvrez votre spa à l'aide d'une couverture de spa adéquate et d'une bâche de protection contre les intempéries pour vous assurer d'une étanchéité parfaite du spa à la pluie et à la neige.

Traitement de la qualité de l'eau

Programme de traitement « Eau limpide » Cal Spas

Une eau de spa d'excellente qualité peut facilement s'obtenir en utilisant les bons produits chimiques et/ou systèmes et en mettant en place un programme de traitement « Eau limpide ». La clé pour avoir une eau propre, limpide et saine est de bien comprendre la manière dont l'eau du spa réagit avec les utilisateurs, le fonctionnement du système et l'emploi de produits chimiques. C'est ce que le « Clear Water Plan », soit Programme de traitement « Eau limpide », vous permettra de comprendre.

La première chose qu'il faut savoir concernant l'entretien de l'eau de votre spa est qu'il est bien plus facile de prendre des mesures préventives que de rectifier les problèmes de qualité d'eau. C'est pourquoi nous offrons le programme de traitement « Eau limpide » comme guide simple et facile à suivre pour obtenir une eau de spa propre et saine.

Sélection du programme adéquat

Il vous faudra décider du programme de produits chimiques ou de l'autre option d'assainissement qui fonctionnera le mieux pour l'eau de votre spa. Consultez votre détaillant Cal Spas pour prendre la bonne décision compte tenu de votre style de vie et de l'usage du spa. Quel que soit le programme que vous choisirez, suivez-le complètement et ne prenez pas de raccourcis. Ces programmes vous offriront une eau propre, saine et limpide avec un minimum d'effort.

Options chimiques traditionnelles

Choisissez soit les Bromine tablets (pastilles de brome) soit les Chlorinating granules (granules de chloration) pour votre aseptisant préféré. Les deux options donnent de bons résultats lorsque le « Clear Water Plan » approprié est suivi. Assurez-vous de suivre toutes les instructions et n'utilisez que des produits chimiques de la marque Cal Spas.

Autres options d'assainissement

Cal Zone Quest 2000 Ozonator

Ce système produit automatiquement de l'ozone et l'injecte dans l'eau du spa. L'ozone est bien supérieur au brome chimique ou chlore pour assainir l'eau du spa. Économise les coûts de produits chimiques de

remplacement et protège contre l'oubli d'ajouter des produits chimiques.

Générateur de brome automatique Cal Clarity

Ce système génère automatiquement et libère du brome libre dans l'eau du spa. Plus besoin d'ajouter des pastilles de brome chimiques ou des granules de chloration. Économise les coûts de produits chimiques de remplacement et élimine le besoin d'ajouter des produits chimiques régulièrement.

Système d'assainissement en ligne Cal

Ce système incorpore des minéraux qui agissent en continu avec les faibles niveaux de brome pour assainir le spa tout en créant de l'eau qui est douce au toucher et transparente. Utilise des cartouches pré-remplies qui épargnent les complications de dosage et fonctionnent pendant des semaines sans les remplacer.

Avant de commencer

Avant de commencer un « Clear Water Plan », vous devez comprendre que les produits chimiques ou les systèmes seuls ne traiteront pas l'eau de votre spa. D'autres facteurs tels que la filtration et le nombre de baigneurs jouent également un rôle important.

Filtration

Le filtre est le dispositif de votre spa qui élimine les débris de l'eau. Même si les Cal Spas utilisent la cartouche du filtre avancé Bio Clean capable de se protéger contre les bactéries, il conviendra toujours de nettoyer celui-ci régulièrement pour maximiser la performance de filtration du spa et garantir l'efficacité des systèmes de chauffage.

En plus du rinçage hebdomadaire du filtre pour nettoyer les débris de surface, il conviendra également de le nettoyer en profondeur périodiquement pour dissoudre le tartre et autres contaminants qui se logent profondément dans les fibres des filtres et gênent le processus de filtration. Même si le filtre semble être propre, les contaminants peuvent boucher les fibres et empêcher l'eau de s'écouler par le filtre, ce qui provoque le problème de spa le plus commun : l'absence de chaleur, causée par un filtre sale.

Nettoyage du filtre

- Placez le filtre encrassé dans un seau contenant suffisamment d'eau pour couvrir le filtre. Ajoutez 23,6 dl de solution de nettoyage liquide de filtre Cal Spas dans le seau d'eau.
- Remarque : Il est conseillé de conserver un filtre de rechange pour le nettoyer en profondeur pendant que le filtre normal se trouve dans le spa. Vous

Traitement de la qualité de l'eau

pourrez ainsi alterner les filtres, ce qui prolongera leur durée de vie.

- Laissez tremper le filtre pendant au moins 24 heures.
- Sortez le filtre et rincez-le au jet d'eau. Rincez chaque pli soigneusement.
- Laissez le filtre sécher complètement (durée recommandée : 2 jours au minimum).
- Réinstallez le filtre selon la méthode indiquée dans le programme de traitement « Eau limpide ».

Cycles de filtration

Le cycle de filtration du spa est le processus qui permet à l'eau de s'écouler par le filtre. Votre spa est filtré automatiquement deux fois par jour. La réglage de durée par défaut du cycle de filtration est généralement suffisant pour un usage normal; toutefois, un nombre de baigneurs élevé ou une utilisation fréquente peut nécessiter une durée de filtration plus longue ou des cycles de filtration plus fréquents pour garder l'eau du spa propre. Reportez-vous à votre guide d'utilisation pour la programmation des cycles de filtration.

Nombre de baigneurs

Le « nombre de baigneurs » est le terme qui décrit le nombre de personnes utilisant le spa, combiné à la durée et à la fréquence d'utilisation. Tous ces facteurs ont un impact important sur l'eau du spa. Plus le nombre de baigneurs est élevé, plus il faut ajouter de produits chimiques et plus le cycle de filtration doit être prolongé.

Toutes les versions du programme de traitement « Eau limpide » de Cal Spas sont conçues pour des spas avec un nombre de baigneurs moyen (3 ou 4 personnes, 15 minutes d'utilisation, 3 fois par semaine à 100 degrés). Si le nombre de baigneurs dépasse ces directives et que vous avez des problèmes de qualité d'eau, augmentez d'abord la quantité de filtration, (allez au niveau de filtration suivant) puis, si la qualité de l'eau n'est toujours pas adéquate, consultez votre revendeur Cal Spas pour des recommandations supplémentaires en matière de produits chimiques ou de système. Veillez à lui fournir le nombre de baigneurs.

Aperçu sur les produits chimiques

Les informations suivantes sont destinées à une utilisation avec des produits chimiques Cal Spas seulement. D'autres produits chimiques pourront recevoir une appellation et/ou présenter un mode d'emploi similaires. Néanmoins, tous les produits chimiques seront de composition différente, rendant ainsi possible un dosage excessif ou insuffisant. La

détérioration du spa et de ses composants à cause d'une utilisation de produits chimiques impropres ou d'une mauvaise utilisation de produits n'est pas couverte par la garantie.

Prescriptions de sécurité

- Le fait de ne pas respecter les directives d'emploi des produits chimiques pourra donner lieu à des blessures corporelles, des maladies ou même occasionner la mort des baigneurs.
- Lisez et respectez toujours les directives imprimées sur les bouteilles et boîtes ainsi que celles établies dans le guide d'utilisation.
- N'excédez jamais les concentrations prescrites dans le programme de traitement « Eau limpide » et dans les consignes accompagnant les bouteilles et les boîtes. (La plupart des prescriptions seront basées sur un spa de 18,9 hl [500 gallons]; néanmoins, la plupart des spas présentent une capacité inférieure. Consultez votre guide d'utilisation pour connaître la capacité approximative de votre spa.)
- Ne mélangez jamais les produits chimiques ensemble.
- N'utilisez jamais de produits de marque différente sans avoir préalablement vidé et rincé soigneusement votre spa, ses coussins et sa couverture isothermique.
- Protégez toujours vos yeux lors de l'ajout de produits chimiques. Portez des lunettes de protection pour éviter que les produits chimiques en poudre n'atteignent les yeux ou que les produits chimiques liquides ne s'y projettent.
- En cas de surdosage d'un produit désinfectant (chlore, brome, etc.), il conviendra de mettre immédiatement le spa hors circuit et d'entamer la vidange vers un endroit approprié. Remplissez-le d'eau fraîche et démarrez le programme de traitement « Eau limpide ».

Dangers physiques

- Ne permettez pas à des produits chimiques d'entrer en contact avec votre peau, vos yeux ou vos vêtements.
- Il conviendra de toujours porter des gants en caoutchouc ainsi que des lunettes et vêtements de protection pour réduire le risque de contact et d'irritation.
- Ôtez et lavez tous vêtements qui auront été exposés aux produits chimiques avant de les porter à nouveau.
- Le fait de respirer ou d'absorber des produits chimiques pourra donner lieu à des blessures, des

maladies et éventuellement présenter un danger de mort.

- Ne mélangez jamais plusieurs produits chimiques ensemble. Cela pourrait donner lieu à une réaction chimique qui pourrait elle-même entraîner une émission de gaz toxiques ou même un incendie ou une explosion.

Stockage des produits

Tout produit chimique doit être conservé hors de la portée des enfants, dans un endroit bien aéré, frais et sec. Le fait de ne pas ranger les produits chimiques de façon adéquate peut donner lieu à des blessures, des maladies, incendies, explosions et même présenter un danger de mort. Ne stockez pas de produits chimiques à l'intérieur de la zone de l'équipement du spa.

Descriptions des produits chimiques

Ces descriptions et recommandations s'appliquent uniquement aux produits chimiques Cal Spas. Beaucoup de ces produits chimiques seront utilisés avec d'autres solutions d'assainissement aussi.

Bandelettes de test -- Brome



Fournit un test précis de l'eau du spa en terme de niveaux de brome, de pH et d'alcalinité totale.

À utiliser avec le programme de traitement « Eau limpide » au brome.

Brominating Tablets (pastilles de brome)



Aseptisant longue durée / désinfectant pour eau de spa.

Ajouter au flotteur de brome.

À utiliser avec le programme de traitement « Eau limpide » au brome.

Bandelettes de test -- Bromure de sodium



Fournit un test précis de l'eau du spa en terme de niveau de bromure de sodium.

À utiliser avec le programme de traitement « Eau limpide » avec générateur de brome automatique Cal Clarity.

Chlorinating Granules (Granules de chloration)



Aseptisant à action rapide / désinfectant pour eau de spa.

À utiliser avec le programme de traitement « Eau limpide » au chlore.

Bandelettes de test – Chlore



Fournit un test précis de l'eau du spa en terme de niveaux de brome, de pH et d'alcalinité totale.

À utiliser avec le programme de traitement « Eau limpide » au chlore.

Oxidizer Shock (Produit oxydant pour choquer l'eau)



Détruit l'ammoniac, les contaminants organiques et les déchets malodorants.

À utiliser avec tout programme de traitement « Eau limpide ».

Go Brom (Action brome)



Établit une réserve de brome dans l'eau du spa.

À utiliser durant le démarrage.

À utiliser avec le programme de traitement « Eau limpide » au brome.

Iron Out



Empêche les métaux présents dans l'eau de tacher le spa.

À utiliser durant le démarrage.

À utiliser avec tout programme de traitement « Eau limpide ».

Traitement de la qualité de l'eau

Stain And Scale Defense (Prévention contre les taches et le calcaire)



Empêche les minéraux d'endommager les composants du spa.

À utiliser avec tout programme de traitement « Eau limpide ».

Ph / Alkalinity Up (Stimulant de pH)



Permet de stimuler les niveaux de pH et d'alcalinité dans l'eau du spa.

À utiliser avec tout programme de traitement « Eau limpide ».

Ph / Alkalinity Down (Inhibiteur de pH)



Permet d'abaisser les niveaux de pH et d'alcalinité dans l'eau du spa.

À utiliser avec tout programme de traitement « Eau limpide ».

Liquid Hardness Increaser (Produit liquide d'élévation de dureté)



Permet de réduire la formation de mousse et de corrosion en augmentant les niveaux de dureté de l'eau du spa.

À utiliser avec tout programme de traitement « Eau limpide ».

Spa Brite (Floculant pour spas)



Permet de clarifier une eau laiteuse.

À utiliser avec tout programme de traitement « Eau limpide ».

Foam Gone (Démoussant)



Dissout rapidement la mousse existante de l'eau du spa.

À utiliser avec tout programme de traitement « Eau limpide ».

Fast Sheen (Lustre rapide)



Agent lustrant au silicone réactif, à base d'eau, imperméabilise, fait briller et protège les surfaces en acrylique des spas.

À utiliser avec tout programme de traitement « Eau limpide ».

Filter Cartridge Cleaner (Nettoyant de cartouche de filtre)



Nettoie la cartouche du filtre en profondeur. Dissout le tartre et élimine les contaminants organiques des fibres de la cartouche du filtre.

À utiliser avec tout programme de traitement « Eau limpide ».

Enzyme Formula (Formule aux enzymes)



Décompose les huiles corporelles, les lotions solaires et les contaminants organiques dans l'eau du spa.

Ne pas ajouter le même jour que les granules de chlore.

À utiliser avec tout programme de traitement « Eau limpide ».

Multi-Purpose Cleaner (Nettoyant tous usages)



Formule spéciale conçue pour nettoyer les surfaces du spa sans laisser de résidus générateurs de mousse.

À utiliser avec tout programme de traitement « Eau limpide ».

Vinyl & Leather Cleaner (Nettoyant vinyle et cuir)



Spécifiquement conçu pour nettoyer et protéger les couvertures et les coussins de spas contre les effets nocifs des produits chimiques et des rayons ultraviolets. À utiliser avec tout programme de traitement « Eau limpide ».

Cal Balance Magnetic Water Stabilizer (Stabilisateur d'eau magnétique Cal Balance)



Favorise naturellement une eau propre en organisant les molécules d'eau en une charge positive. Permet de coaguler les débris pour une filtration améliorée mais encore piège calcium et tartre en les maintenant en suspension, ce qui donne à l'eau un toucher doux et soyeux.

À utiliser avec tout programme de traitement « Eau limpide ».

Produits chimiques fournis initialement

Avant de remplir votre spa pour la première fois ou après la vidange périodique, il vous faudra suivre ce programme initial pour prolonger la longévité de l'eau et la performance. Si vous suivez un programme « Eau limpide » au brome ou au chlore, vous constaterez que les deux procédures initiales sont identiques à l'exception de l'étape 7. Comme pour tous les dosages chimiques indiqués dans le programme « Eau limpide », les dosages initiaux sont prévus pour des spas d'une capacité de 18,9 hl (500 gallons). Veuillez ajuster les dosages de produits chimiques en fonction de la capacité de votre propre spa.

Mise en route

1. Nettoyez la surface du spa à l'aide du nettoyant tous usages de Cal Spas « Multi-Purpose Cleaner ».
2. Appliquez une couche protectrice de cire « Fast Sheen » de Cal Spas sur la surface acrylique.
3. Remplissez le spa au niveau d'eau approprié avec de l'eau du robinet (n'utilisez pas d'eau douce).
4. Utilisez la bandelette de test et équilibrez l'eau du spa :
5. Ajustez l'alcalinité totale (la marge acceptable sera de l'ordre de 80 à 120 ppm),
6. Puis ajustez le pH le cas échéant (le pH doit se trouver entre 7,2 et 7,8.)
7. Versez 47,3 cl (16 onces) de produit « Metal Protector » de Cal Spas au centre du spa.
8. Ajoutez du brome ou du chlore (selon votre plan préféré).

Brome : Ajoutez 5,9 cl (2 onces) de produit « Go Brom » de Cal Spas pour établir un niveau de base de brome.

Ajoutez 2 comprimés de brome Cal Spas au flotteur de brome.

Réglez l'ouverture du flotteur à 2.

Chlore : Ajoutez deux cuillères à soupe de « Chlorine Granules » de Cal Spas à l'eau du spa.

9. Saupoudrez 5,9 cl (2 onces) de « Oxidizer Shock » de Cal Spas au centre du spa et activez les jets pendant 15 minutes. Laissez le spa découvert pendant ce temps.
10. Remettez la couverture sur le spa et laissez-le chauffer jusqu'à la température voulue.

Traitement de la qualité de l'eau

Programme de traitement « Eau limpide » (brome)

Ce programme ainsi que ses dosages chimiques s'appliquent uniquement aux produits chimiques Cal Spas. La plupart des fabricants de produits chimiques utilisent des formules et dosages chimiques différents. Seuls les produits chimiques Cal Spas sont spécialement formulés pour fournir un équilibre chimique à des dosages inférieurs. Lisez et suivez toujours toutes les instructions imprimées sur les bouteilles et les emballages de produits chimiques.

Premier jour (lundi)

1. Contrôlez l'eau du spa à l'aide de bandelettes de test de brome.
2. En fonction des relevés des bandelettes de test :
 - Ajustez d'abord l'alcalinité totale (la marge acceptable sera de l'ordre de 80 à 120 ppm)
 - Ajustez ensuite le pH si besoin est (la marge acceptable sera de l'ordre de 7,2 à 7,8 ppm.)
 - Ajoutez des pastilles de brome, le cas échéant (ne pas en ajouter plus de 2).
 - Le niveau de brome recommandé se trouve entre 3 et 5 ppm.
3. Ajoutez 5,9 cl (2 onces) de « Stain and Scale Defense ».
4. Retirez le filtre sale du spa et rincez-le. Laissez-le sécher.
5. Placez votre cartouche de rechange propre dans le spa.
6. Aspirez les débris du spa à l'aide de l'aspirateur « Spa Vacuum ».

Deuxième jour (mercredi)

1. Contrôlez l'eau du spa à l'aide de bandelettes de test de brome.
2. En fonction des relevés des bandelettes de test : Ajustez l'alcalinité totale, puis le pH le cas échéant.

Troisième jour (vendredi)

1. Contrôlez l'eau du spa à l'aide de bandelettes de test de brome.
2. En fonction des relevés des bandelettes de test :
 - Ajustez l'alcalinité totale, puis le pH le cas échéant.
 - Ajoutez une pastille de brome (au besoin).
3. Ajoutez 5,9 cl (2 onces) de produit « Oxidizer Shock » au spa. Le spa doit fonctionner à découvert pendant 15 minutes.
4. Remplacez le couvercle.

Programme « Eau limpide » (chlore)

Ce programme ainsi que ses dosages chimiques s'appliquent uniquement aux produits chimiques Cal Spas™. La plupart des fabricants de produits chimiques utilisent des formules et dosages chimiques différents. Seuls les produits chimiques Cal Spas™ sont spécialement formulés pour fournir un équilibre chimique à des dosages inférieurs. Lisez et suivez toujours toutes les instructions imprimées sur les bouteilles et les emballages de produits chimiques.

Premier jour (lundi)

1. Contrôlez l'eau du spa à l'aide de bandelettes de test de chlore.
2. En fonction des relevés des bandelettes de test :
 - Ajustez d'abord l'alcalinité totale (la marge acceptable sera de l'ordre de 80 à 120 ppm).
 - Ajustez ensuite le pH si besoin est (la marge acceptable sera de l'ordre de 7,2 à 7,8 ppm).
 - Ajoutez 2 cuillères à soupe de chlore en granules
 - Le niveau de chlore recommandé se trouve entre 3 et 3 ppm.
3. Ajoutez 5,9 cl (2 onces) de « Stain and Scale Defense ».
4. Retirez le filtre sale du spa et rincez-le.
5. Placez votre cartouche de rechange propre dans le spa.
6. Aspirez les débris du spa à l'aide de l'aspirateur « Spa Vacuum ».

Deuxième jour (mercredi)

1. Contrôlez l'eau du spa à l'aide de bandelettes de test de chlore.
2. En fonction des relevés des bandelettes de test : Ajustez l'alcalinité totale, puis le pH le cas échéant.

Troisième jour (vendredi)

1. Contrôlez l'eau du spa à l'aide de bandelettes de test de chlore.
2. En fonction des relevés des bandelettes de test :
 - Ajustez l'alcalinité totale, puis le pH le cas échéant.
 - Ajoutez 2 cuillères à soupe de chlore en granules (au besoin).
3. Ajoutez 5,9 cl (2 onces) de produit « Oxidizer Shock » au spa. Le spa doit fonctionner à découvert pendant 15 minutes.
4. Remplacez le couvercle.

L'ozonateur Cal Zone Quest 2000

Ce programme ainsi que ses dosages chimiques s'appliquent uniquement aux spas équipés de l'ozonateur Cal Zone Quest 2000 (spas portables seulement) ou Del Zone Eclipse (modèles encastrés seulement) en option. Ces références s'appliquent uniquement aux produits chimiques Cal Spas.

Mise en route

1. Suivez les procédures de mise en route du spa pour le programme de traitement « Eau limpide » au chlore.
2. Programmez votre filtration sur le réglage «F4». Ceci active l'ozonateur et produit de l'ozone. (Suivez les directives du guide d'utilisation.)
3. Remarque : Il faudra prolonger le cycle de filtration si le nombre de baigneurs est élevé.

Premier jour (lundi)

1. Contrôlez l'eau du spa à l'aide de bandelettes de test de chlore. (Il vous faudra utiliser une petite quantité de chlore comme aseptisant supplémentaire.)
2. En fonction des relevés des bandelettes de test:
 - Ajustez d'abord l'alcalinité totale (la marge acceptable sera de l'ordre de 80 à 120 ppm).
 - Ajustez ensuite le pH si besoin est (la marge acceptable sera de l'ordre de 7,2 à 7,8 ppm).
 - Ajoutez une cuillère à soupe de chlore en granules.
 - Le niveau de chlore recommandé se trouve entre 1 et 3 ppm.
3. Ajoutez 5,9 cl (2 onces) de « Stain and Scale Defense ».
4. Retirez le filtre sale du spa et rincez-le.
5. Placez votre cartouche de recharge propre dans le spa.
6. Aspirez les débris du spa à l'aide de l'aspirateur « Spa Vacuum ».

Deuxième jour (vendredi)

1. Contrôlez l'eau du spa à l'aide de bandelettes de test de chlore.
2. En fonction des relevés des bandelettes de test :
 - Ajustez l'alcalinité totale, puis le pH le cas échéant.
 - Ajoutez une cuillère à soupe de chlore en granules (au besoin).
3. Ajoutez 5,9 cl (2 onces) de produit « Oxidizer Shock » au spa. Le spa doit fonctionner à découvert pendant 15 minutes.
4. Remplacez le couvercle.



Traitement de la qualité de l'eau

Générateur de brome automatique Cal Clarity

Ce programme ainsi que ses dosages chimiques s'appliquent uniquement aux spas équipés du générateur de brome automatique Cal Clarity fourni en option. Ces références s'appliquent uniquement aux produits chimiques Cal Spas. Remarque : Respecter ces consignes est très important afin d'assurer le bon fonctionnement de votre générateur de brome automatique Cal Clarity.

Mise en route

1. Nettoyez la surface du spa à l'aide du nettoyant tous usages « Multi-Purpose Cleaner » de Cal Spas.
2. Appliquez une couche protectrice de cire « Fast Sheen » de Cal Spas sur la surface acrylique.
3. Remplissez le spa au niveau d'eau approprié avec de l'eau du robinet (n'utilisez pas d'eau douce).
4. Utilisez la bandelette de test de brome et équilibrez l'eau du spa :
 - Ajustez l'alcalinité totale (la marge acceptable sera de l'ordre de 80 à 120 ppm).
 - Puis ajustez le pH le cas échéant (le pH doit se trouver entre 7,2 et 7,8).
5. Versez 47,3 cl (16 onces) de « Metal Protector » de Cal Spas au centre du spa.
6. Contrôlez la présence de TDS (matières totales dissoutes ou conductivité).
 - La plage idéale est de 50 à 300 ppm.
 - Les TDS (ou conductivité) doivent être inférieures à 500 pour commencer.
7. Le niveau de phosphate doit être inférieur à 200 ppb. Éliminez les phosphates au besoin.
8. Déterminez la capacité du spa. Soyez précis car cela détermine la quantité de « TRU BLU » qui devra être ajoutée. Consultez votre guide d'utilisation au sujet de la capacité du spa en hectolitres.
9. Mettez le spa sous tension et assurez-vous que les pompes sont à plein régime. Veillez à ce que le cadran sur la face du générateur de brome Cal Clarity soit tourné en position « OFF ».
10. Saupoudrez un flacon de 0,9 kg (2 lb) de bromure de sodium TRU-BLU tous les 370 l (100 gallons US) d'eau uniformément sur la surface de l'eau. N'en ajoutez pas trop!

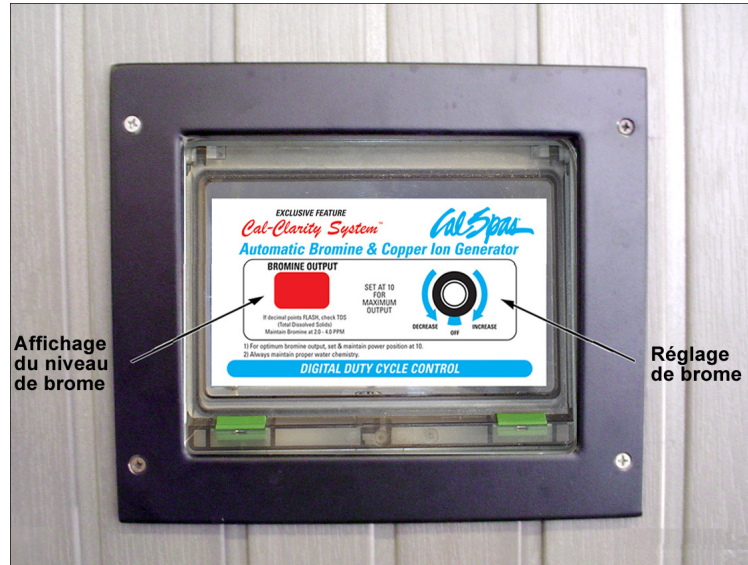

11. Remarque : Chaque flacon de TRU BLU augmente la quantité de TDS / conductivité d'environ 500 ppm.
12. Laissez le spa fonctionner pendant 15 minutes avant de passer à l'étape suivante pour que TRU-BLU se dissolve complètement.
13. Utilisez des bandelettes de test de bromure de sodium (et non de brome) et réglez le niveau de bromure de sodium entre 7,4 et 8,2 (ce qui équivaut à un niveau de TDS / continuité entre 1700 à 2500 ppm)
14. Ajoutez une dose de 5,9 cl (2 onces) de « Oxidizer Shock » de Cal Spas pour neutraliser les impuretés contenues dans l'eau que vous mettez dans votre spa.
15. Faites tourner le cadran du générateur de brome dans le sens des aiguilles d'une montre jusqu'à ce que l'affichage DEL indique 10.
16. Ceci marquera le début de l'accumulation d'une réserve de brome.
17. Réglez le cycle de filtration sur continu (« F-C ») pendant les premières 24 heures.
18. Remettez le couvercle et laissez le spa chauffer jusqu'à la température voulue.

Mise au point du niveau de brome

1. Après la mise en route, réduisez le cycle de filtration à F-4 et surveillez le niveau de brome jusqu'à ce qu'il se trouve dans la marge recommandée.

- Utilisez des bandelettes de test de brome pour atteindre le niveau recommandé entre 3 et 5 ppm.

Remarque : Il faut parfois plusieurs jours avant que le brome se stabilise parce que l'eau que vous mettez dans votre spa contient des contaminants qui doivent être neutralisés, utilisant ainsi tout le brome initial généré.

- Une fois le niveau souhaité obtenu, tournez le cadran jusqu'à obtention d'un réglage de maintien.
- Généralement, le réglage pour un nombre de baigneurs moyen est de 4.

Lorsque vous changez le réglage, utilisez des bandelettes de test de brome pour déterminer à quel moment vous aurez atteint le niveau voulu.

Une fois par semaine

- Contrôlez l'eau du spa à l'aide de bandelette de test de brome.

- En fonction des relevés des bandelettes de test :
 - Ajustez d'abord l'alcalinité si nécessaire.
 - Puis ajustez le pH le cas échéant.
 - Utilisez le cadran pour augmenter ou diminuer le niveau de brome généré.
- Retirez le filtre sale du spa et rincez-le.
- Placez votre cartouche de recharge propre dans le spa.
- Ajoutez 5,9 cl (2 onces) de produit « Oxidizer Shock » de Cal Spas au spa. Faites fonctionner le spa pendant 15 minutes.
- Aspirez les débris du spa à l'aide de l'aspirateur « Spa Vacuum ».
- Remplacez le couvercle.

Système d'assainissement en ligne Cal

Ce programme ainsi que ses dosages chimiques s'appliquent uniquement aux spas équipés du système d'assainissement en ligne Cal fourni en option. Ces références s'appliquent uniquement aux produits chimiques Cal Spas. Respecter ces consignes est très important afin d'assurer le bon fonctionnement de votre système d'assainissement en ligne Cal.

Mise en route – Premier jour

- Nettoyez la surface du spa à l'aide du nettoyant tous usages « Multi-Purpose Cleaner » de Cal Spas.
- Appliquez une couche protectrice de cire « Fast Sheen » de Cal Spas sur la surface acrylique.
- Remplissez le spa au niveau d'eau approprié avec de l'eau du robinet (n'utilisez pas d'eau douce).
- Utilisez la bandelette de test de brome et équilibrez l'eau du spa :
 - Ajustez d'abord l'alcalinité totale (la marge acceptable sera de l'ordre de 80 à 120 ppm).
 - Puis ajustez le pH le cas échéant (le pH doit se trouver entre 7,2 et 7,8).
 - Versez 47,3 cl (16 onces) de « Metal Protector » de Cal Spas au centre du spa.
 - Saupoudrez 3 cl (1 once) de « Chlorinating Granules » (Granules de chloration) de Cal Spas à la surface de l'eau.
 - Mettez le spa en marche et laissez-le chauffer jusqu'à la température voulue.

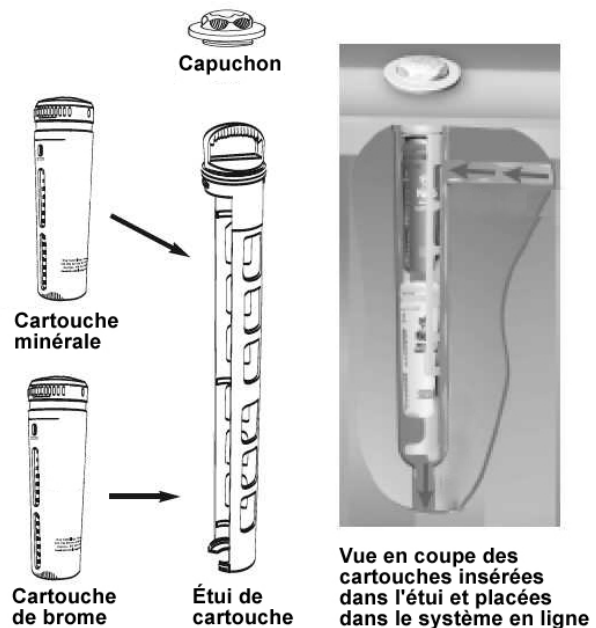

Mise en route -- Jour suivant

À présent que le spa a atteint sa température de fonctionnement normale, il est temps d'ajouter la cartouche minérale pré-remplie et la cartouche de brome.

- Mettez le spa hors tension.
- Prenez une cartouche minérale Cal Spas neuve et ouvrez-la à 6. (Tenez le haut de la cartouche et tournez le bas dans le sens contraire des aiguilles d'une montre.)

Traitement de la qualité de l'eau

- Prenez une cartouche de brome Cal Spas neuve et ouvrez-la à 3 (si la capacité du spa est inférieure à 15 hl / 400 gallons, ouvrez à 2). Remarque : Ces réglages sont pour la mise en route seulement. Vous devrez sans doute les ajuster à la hausse ou à la baisse en fonction de l'utilisation de votre spa.
- Dévissez le capuchon du système d'assainissement en ligne Cal situé sur le rebord supérieur du spa.
- Saisissez la poignée de l'étui de cartouche et tournez dans le sens des aiguilles d'une montre, puis tirez vers le haut.
- Retirez l'étui de cartouche et jetez les cartouches vides (le cas échéant).
- Enfoncez d'un déclic la cartouche de brome dans la partie inférieure de l'étui et la cartouche minérale dans la partie supérieure de l'étui. (Assurez-vous que les cartouches sont correctement positionnées car, si elles sont inversées, la bromination sera excessive.)
- Alignez la flèche sur la partie supérieure de l'étui de cartouche avec la flèche sur la partie supérieure du système.
- Enfoncez l'étui contenant les cartouches dans le système jusqu'à ce que les languettes de l'étui soient alignées avec celles du système. Tournez l'étui de cartouche dans le sens des aiguilles d'une montre jusqu'à ce qu'il s'arrête. (Afin de vous assurer qu'il est bien verrouillé, essayez de le tirer vers le haut. S'il ne bouge pas, c'est qu'il est bien mis.)
- Revissez le capuchon. Ne serrez pas trop.
- Remettez le spa en marche et réglez-le à la température voulue.
- Placez votre cartouche de rechange propre dans le spa.
- Aspirez les débris du spa à l'aide de l'aspirateur « Spa Vacuum ».
- Remplacez le couvercle.

Entretien

Quel que soit le programme de traitement « Eau limpide » utilisé, appliquez les consignes suivantes :

Tous les mois

- Nettoyez le filtre du spa en profondeur. (Suivez les instructions de « Nettoyage du filtre » au début du programme de traitement « Eau limpide ».)
- Vérifiez l'intérieur de la zone d'équipement pour la présence éventuelle de fuites, rongeurs et insectes.
- En cas de fuite, contactez votre revendeur Cal Spas pour régler le problème.
- Si vous voyez des traces de rongeurs ou d'insectes, prenez les mesures nécessaires pour vous en débarrasser et les empêcher de revenir.

Tous les 3 à 4 mois

- Vidangez et nettoyez votre spa à l'aide du nettoyant tous usages « Multi-Purpose Cleaner ».
- Polissez la surface acrylique à l'aide du produit « Fast Sheen ».
- Nettoyez et traitez la couverture, les coussins du spa et les jupes Cal Select (le cas échéant) à l'aide du produit de protection « Cover Protector ».
- Lorsque vous remplissez le spa de nouveau, suivez les procédures de mise en route du programme de traitement « Eau limpide » qui vous concernent.
- Si vous utilisez le programme de traitement « Eau limpide » avec générateur de brome automatique Cal Clarity, n'oubliez pas d'ajouter du bromure de sodium TRU BLU à l'eau.
- Si vous utilisez le programme de traitement « Eau limpide » avec système d'assainissement en ligne Cal, n'oubliez pas de remplacer les cartouches minérale et de brome.

Une fois par an

- Nettoyez et traitez les jupes de spa en séquoia et les pavillons de jardin à l'aide du produit d'entretien « Nu-Spa Redwood Stain Renew and Brightener ».
- Si vous utilisez l'ozonateur Cal Zone Quest 2000, vous devez remplacer la cartouche d'ozone.
- Vérifiez les plis de la cartouche du filtre. S'ils sont effilochés, remplacez la cartouche.

Une fois par semaine

- Contrôlez l'eau du spa à l'aide de bandelette de test de brome.
- En fonction des relevés des bandelettes de test :
 - Ajustez d'abord l'alcalinité si nécessaire.
 - Puis ajustez le pH le cas échéant (entre 7,2 et 7,8).
 - Contrôlez le niveau de brome (doit être maintenu entre 1 et 2 ppm).
 - Remarque : Augmentez ou diminuez le niveau de brome de la cartouche, au besoin.
- Ajoutez 5,9 cl (2 onces) de produit « Stain and Scale Defense » de Cal Spas au spa.
- Ajoutez 5,9 cl (2 onces) de produit « Oxidizer Shock » de Cal Spas au spa. Faites fonctionner le spa pendant 15 minutes à haut régime.
- Retirez le filtre sale du spa et rincez-le. Laissez-le sécher.

Nettoyage et entretien de votre spa

Nettoyage et remplacement du filtre

Filtration

La filtration est l'une des étapes les plus importantes pour vous assurer d'une eau propre et limpide. Quelle que soit l'opinion de certaines personnes, il est bien moins onéreux de rectifier les problèmes de limpidité de l'eau en filtrant votre spa qu'en utilisant des quantités excessives de produits chimiques, des cycles de filtration excessifs ou encore en remplaçant l'eau.

Le système de filtration Cal Spas™ aspire simplement l'eau contaminée par le filtre exclusif Bio-Clean™, éliminant les débris de l'eau. Il redistribue alors l'eau qui vient d'être filtrée dans le spa par les différents jets. Les spas équipés de l'ozonateur Quest 2000 en option recevront également une injection d'ozone dans l'eau filtrée pour une protection supplémentaire contre les contaminants lors des cycles de filtration. La filtration garantit également un bon mélange des produits chimiques dans l'eau pour en augmenter leur efficacité.

Sur les spas à commande électronique, la filtration commence dès que les pompes sont amorcées et que l'écoulement d'eau est stabilisé. Au fur et à mesure que l'eau s'écoule par le filtre, la saleté et les débris sont éliminés et accumulés dans la cartouche du filtre. Alors que la cartouche du filtre accumule la saleté et les débris, l'écoulement d'eau est limité et la performance des jets réduite. En conséquence, votre spa risque de ne pas fonctionner ou chauffer correctement.

Nettoyez votre filtre périodiquement et remplacez-le le cas échéant.

Nettoyage du filtre

Votre nouveau spa Cal Spas a été conçu pour un entretien de filtre rapide et aisé. La cartouche de filtre doit être nettoyée une fois par semaine. Ces directives s'appliquent aux systèmes de filtration simple et double.

1. Mettez le spa hors tension à partir du disjoncteur.
2. Retirez le couvercle (le cas échéant) du ou des filtres en le faisant tourner dans le sens contraire des aiguilles d'une montre et soulevez-le.
3. Retirez le panier du ou des filtres. Sur certains modèles, il vous faudra aligner les parties plates du panier de filtre et le boîtier.
4. Retirez le ou les filtres en les tirant vers vous.
5. Nettoyez le filtre avec un tuyau d'arrosage comme suit :
 - a. Tenez le filtre à la verticale.
 - b. Vaporisez les cartouches de filtre au jet pleine pression en commençant par le haut puis en descendant le long de chaque pli.
 - c. Retournez la cartouche du filtre et répétez l'étape 5b.
 - d. Remontez la cartouche de filtre dans le sens inverse du démontage.
 - e. Nettoyez la ou les cartouches de filtre tous les mois. Utilisez uniquement un produit chimique de nettoyage de filtres approuvé par Cal Spas™.

Cartouche de filtre exclusive Bio-Clean™

La cartouche de filtre a pour objet d'éliminer les impuretés, le sable, les minéraux, les phosphates, les polluants des baigneurs et autres matières solides du spa. Malheureusement, certains propriétaires de spas n'incluent pas le nettoyage du filtre dans leur programme de traitement chimique. Les filtres accumulent les débris et deviennent un milieu idéal pour la croissance bactériologique.

Le filtre exclusif Bio-Clean™ de Cal Spas™ est la seule cartouche de filtre antibactérienne sur le marché à l'heure actuelle. Posséder une cartouche de filtre qui empêche la prolifération de bactéries vous apporte simplement une protection supplémentaire toutes les

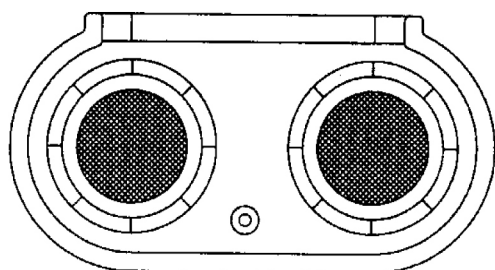

Système de filtration 150 pi²

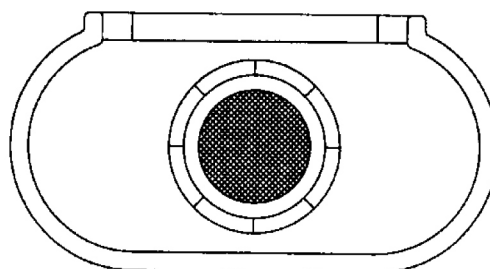

Système de filtration 75 pi²

Nettoyage et entretien de votre spa

fois que vous oubliez de nettoyer le filtre. Nous vous recommandons donc de remplacer la cartouche de filtre de votre spa uniquement par une cartouche de filtre Bio-Clean™ et ce, pour une protection et une tranquillité d'esprit garanties.

Nettoyage de la couverture, de la coque et des coussins

En raison des méfaits constants subis par la couverture et les coussins de votre spa, il vous faudra les protéger en appliquant du produit « Vinyl and Leather Cleaner » dans le cadre de votre programme d'entretien mensuel. « Vinyl and Leather Cleaner » de Cal Spas™ est spécifiquement conçu pour la protection des couvertures et des coussins du spa contre les méfaits des produits chimiques et des rayons ultraviolets. Il assurera cette protection sans laisser de résidu huileux comme le font généralement les produits de protection de vinyle pour automobiles courants.

Mode d'emploi du nettoyant « Vinyl and Leather Cleaner »

Utilisez le nettoyant « Vinyl and Leather Cleaner » de Cal Spas™ en très petites doses. Un usage incorrect risque d'entraîner une eau trouble.



Couvertures de spa

1. Retirez la couverture du spa.
2. Laissez toujours la couverture du spa sécher complètement.
3. Vaporisez le nettoyant « Vinyl and Leather Cleaner » de façon uniforme et essuyez.
4. Laissez toujours la couverture du spa sécher complètement.
5. Remettez la couverture sur le spa.

Coussins

1. Essuyez les coussins à l'aide d'un chiffon doux.
2. Vaporisez soigneusement le nettoyant « Vinyl and Leather Cleaner » directement sur le coussin.
3. Essuyez les coussins.
4. Laissez les coussins sécher complètement.

Avertissement : N'utilisez jamais de produits de protection de vinyle pour automobiles sur les couvertures ou les coussins de votre spa. Ces produits sont généralement à base d'huile et provoqueront de graves problèmes de limpidité de l'eau qui seront difficiles à rectifier.

Multi-Purpose Cleaner (Nettoyant tous usages pour fini de spa)



Le nettoyant « Multi-Purpose Cleaner » de Cal Spas™ est essentiel à l'entretien du fini de votre spa. Lors d'une utilisation normale, les impuretés, les résidus gras et le calcaire pourront s'accumuler sur le fini du spa et entraîner un toucher rugueux et des traces de crasse peu esthétiques. Le produit « Multi-Purpose Cleaner » de Cal Spas™ est un détergent doux, non abrasif spécialement formulé pour nettoyer le spa sans endommager son fini en acrylique.

Le moyen le plus efficace de minimiser le temps de nettoyage est la prévention. Lorsque les étapes ci-dessous sont correctement suivies, le fini du spa commencera en fait à résister à la plupart des intempéries responsables de la formation de dépôts calciques et facilitera le nettoyage des traces de crasse.

Avant la mise en route et le remplissage du spa

1. Vaporisez « Multi-Purpose Cleaner » de Cal Spas™ directement sur le fini du spa.
2. Essuyez à l'aide d'un chiffon doux et propre.
3. Répétez cette procédure sur les zones les plus calcifiées.
4. Essuyez complètement le spa à l'aide d'une éponge mouillée, en la rinçant fréquemment dans un seau d'eau propre.
5. Laissez le spa sécher complètement.
6. Appliquez une couche de cire « Fast Sheen » de Cal Spas™ sur l'intégralité du fini du spa à l'aide d'un chiffon doux ou d'une éponge.
7. Laissez « Fast Sheen » sécher jusqu'à ce qu'une poudre blanche apparaisse.
8. Faites briller à l'aide d'un chiffon doux en tournant fréquemment.

Entretien périodique

1. Vaporisez le nettoyant « Multi-Purpose Cleaner » de Cal Spas™ directement sur le fini du spa.
2. Essuyez à l'aide d'un chiffon doux et propre.
3. Essuyez complètement le spa à l'aide d'une éponge mouillée, en la rinçant fréquemment dans un seau d'eau propre.

Ne vaporisez pas le nettoyant « Multi-Purpose Cleaner » de Cal Spas™ directement dans l'eau du spa. Une mauvaise utilisation de ce produit entraînera des problèmes de limpidité d'eau.

Fast Sheen (Cire de protection pour fini de spa)



La cire « Fast Sheen » de Cal Spas™ est essentielle à l'entretien du fini de votre spa. Lors d'une utilisation normale, les impuretés, les graisses et le calcaire pourront s'accumuler sur le fini du spa et entraîner un toucher rugueux et des traces de crasse peu esthétiques. « Fast Sheen » de Cal Spas™ est une cire sans huile spécialement conçue pour protéger le fini du spa contre les produits

chimiques et les minéraux associés à un usage normal du spa.

Le moyen le plus efficace de minimiser le temps de nettoyage est la prévention. Lorsque les étapes ci-dessous sont correctement suivies, le fini du spa commencera en fait à résister à la plupart des intempéries responsables de la formation de dépôts calciques et facilitera le nettoyage des traces de crasse.

Avant la mise en route et le remplissage du spa

1. Vaporisez le nettoyant « Multi-Purpose Cleaner » de Cal Spas™ directement sur le fini du spa.
2. Essuyez à l'aide d'un chiffon doux.
3. Répétez cette procédure sur les zones les plus calcifiées.
4. Essuyez complètement le spa à l'aide d'une éponge mouillée, en la rinçant fréquemment dans un seau d'eau propre.
5. Laissez le spa sécher complètement.
6. Appliquez une couche de cire « Fast Sheen » de Cal Spas™ sur l'intégralité du fini du spa à l'aide d'un chiffon doux ou d'une éponge.
7. Laissez « Fast Sheen » sécher jusqu'à ce qu'une poudre blanche apparaisse.
8. Faites briller à l'aide d'un chiffon doux en tournant fréquemment.

IMPORTANT : N'utilisez pas « Fast Sheen » de Cal Spas™ sur des spas remplis d'eau. Appliquez uniquement sur des surfaces propres, froides et sèches. Un usage incorrect de ce produit risque d'entraîner une eau trouble.

Mode d'emploi du Cal Entertainment System™

Certains spas peuvent être équipés d'options de divertissement audio/visuelles. Plusieurs options sont disponibles et incluent des lecteurs CD et lecteur DVD de catégorie marine. Deux moniteurs télé différents sont également disponibles. Tout spa Cal Spa™ équipé d'un système audio/visuel est livré avec la notice d'utilisation du fabricant. Nous vous recommandons fortement de lire cette notice avant de faire fonctionner ce système.

Les instructions figurant dans ce manuel ne décrivent que les fonctions de base. Veuillez consulter les directives du fabricant pour connaître les autres fonctions et caractéristiques. Ces directives se trouvent dans un sac en plastique transparent avec le guide d'utilisation Cal Spas™.

Observez les précautions suivantes pour votre système de divertissement :

- Assurez-vous d'avoir les mains sèches et que les CD/DVD soient également secs avant d'entrer en contact avec cette option électronique ou une autre.
- Fermez toujours le volet de protection de CD/DVD.
- N'introduisez jamais de CD ou de DVD mouillé dans ce système.
- La garantie du fabricant ou de Cal Spas ne couvre pas les dommages infligés par l'eau.

Bien que le système de divertissement de catégorie marine soit protégé par un boîtier en plastique étanche, le système ne résiste pas à l'eau et N'est PAS imperméable. Vous devez vous assurer que ce système demeure sec en tout temps ! La garantie du fabricant ou de Cal Spas ne couvre pas les dommages infligés par l'eau.

AVERTISSEMENT! Bien que le moniteur télé résiste à l'eau, assurez-vous d'avoir les mains sèches avant d'entrer en contact avec cette option électronique ou toute autre. **N'ÉCLABOUSSEZ PAS D'EAU SUR LE MONITEUR TÉLÉ!**

Fonctionnement du lecteur CD

Tout spa est livré avec la notice d'utilisation du fabricant. Nous vous recommandons fortement de lire cette notice avant de faire fonctionner ce système. Appuyez sur le bouton POWER du système ou sur la télécommande pour activer le système. Celui-ci démarre automatiquement dans le mode où il se trouvait lors de sa dernière utilisation.

Écoute de la radio

1. Appuyez sur le bouton MODE pour passer au mode radio.
2. Appuyez sur les flèches gauche et droite situées à l'extrême droite du panneau pour régler la radio sur une station.

Introduction d'un disque

Pour les systèmes Aquatic et Poly Planar :

1. Appuyez sur le bouton OPEN sur le système. La plaque avant s'abaissera doucement et le plateau de disques apparaîtra.
2. Introduisez un disque dans le lecteur.
3. Relevez la plaque avant.

Pour les systèmes JBL, il suffit d'introduire un disque dans la fente de la plaque avant.

Lecture d'un CD

Vous pouvez faire jouer des CD avec tous les systèmes de médias (lecteurs CD Aquatic, DVD Aquatic, Poly Planar et CD JBL).

1. Introduisez un disque dans le lecteur comme il l'est décrit ci-dessus. Le lecteur identifiera le type de disque et commencera à le jouer.
2. Utilisez soit la télécommande pour mettre en marche et pour arrêter le lecteur et alterner les sélections ou utilisez les boutons de la plaque avant.
3. Pour retirer le disque, appuyez sur le bouton EJECT.



Télécommande à fil

Si vous avez un système de divertissement Aquatic muni d'une télécommande à fil, vous pouvez vous en servir pour ajuster le volume, changer les pistes de CD et changer les stations de radio. Si vous avez un lecteur DVD Aquatic en option, vous pouvez également vous servir de la télécommande à fil pour jouer, arrêter, pauser ou avancer des films.

Pour relever et abaisser le téléviseur 20"

Appuyez sur le bouton TV situé sur le panneau de commandes auxiliaires pour relever et abaisser le moniteur télé. Appuyez sur le bouton une fois pour relever le téléviseur. Appuyez-le une nouvelle fois pour abaisser le téléviseur.

Vous pouvez également appuyer sur l'option OPT.1 sur la télécommande universelle.

Utilisation de la télécommande universelle

Toutes les fonctions du systèmes de divertissement peuvent être contrôlées avec la télécommande. Toutes les commandes sont organisées en six domaines.

Boutons de sélection d'appareils	Sélectionne parmi six appareils : télévision, magnéto, lecteur CD, lecteur DVD, récepteur stéréo et satellite
Boutons de navigation et de sélection de menu	Permettent de sélectionner parmi configuration, menu et fonctions de guide de chaînes
Chaîne et volume	Augmente ou diminue le volume
Commandes de spa	Permettent de sélectionner parmi huit fonctions spécifiques au spa, telles que blower, pompes et éclairage
Pavé numérique	Sert à saisir les chaînes de télévision
Commandes CD et DVD	Servent à contrôler un lecteur CD ou DVD

Pour jouer un film

1. Appuyez sur le bouton OPT.1 pour relever le téléviseur.
2. Allumez le téléviseur à l'aide de la télécommande universelle.
3. Introduisez un disque dans le lecteur DVD comme il l'est décrit ci-dessus. Le lecteur identifiera le type de disque et commencera à le jouer. Soit le menu DVD s'affichera sur l'écran du téléviseur soit le film commencera à jouer automatiquement.
4. Utilisez la télécommande pour naviguer le menu à l'aide des boutons d'avance rapide et de retour rapide situés sur la partie inférieure de la télécommande universelle.
5. Pour retirer le disque, appuyez sur le bouton OPEN sur le lecteur DVD. La face avant d'ouvrira doucement. Appuyez sur le petit bouton EJECT situé sur la gauche de la fente du plateau de disques.











Programmation de la télécommande universelle

La télécommande universelle Cal Spas a été programmée pour fonctionner avec le système de divertissement avec lequel le spa a été configuré. Toutefois, s'il s'avérait nécessaire de reprogrammer la télécommande, utilisez la liste d'appareils suivante pour le code de programmation.













1. Allumez l'appareil (télévision, lecteur CD, lecteur DVD) avec la télécommande du fabricant.
2. Appuyez sur le bouton de la télécommande pour l'appareil que vous souhaitez programmer (télévision, lecteur CD, lecteur DVD, etc.)
3. Appuyez sur le bouton SETUP et maintenez-le enfoncé jusqu'à ce que la DEL clignote à deux reprises.
4. Saisissez le code de l'appareil. Si vous effectuez cette procédure correctement, la DEL clignotera à deux reprises. Dans le cas contraire, refaites les étapes 2 et 3.









Fabricant d'appareil	Type d'appareil	Code
Samsung 42" plasma	TV	1312
River Park 20"	TV	1530
Aquatic	CD	1867
Aquatic	DVD	1866
Poly Planar	DVD	N/A
JBL	CD	N/A

Appendix**Pièces de rechange****Jets**

<p>FIX12500050 (SS) BOUCHON D'INJECTEUR D'AIR</p> 	<p>PLU21700818 JET D'INJECTEUR D'OZONE</p> 	<p>PLU21703420 GROUPE INTERNE STORM, [EURO], PULSATEUR</p> 
<p>PLU21703421 CXLW 6,5 po, JET POWER STORM, DIRECTIONNEL</p> 	<p>PLU21703422 MJLW 6,5 po, JET POWER STORM, DIRECTIONNEL</p> 	<p>PLU21703423 MJW 5,5 po, JET POWER STORM, DIRECTIONNEL</p> 
<p>PLU21703424 SXW 5,5 po, JET POWER STORM, REMOUS</p> 	<p>PLU21703425 CXW 5,5 po, JET POWER STORM, DIRECTIONNEL</p> 	<p>PLU21703426 SFW 5,5 po, JET POWER STORM, SURE-FLO</p> 





Appendix

<p>PLU21703427 MNW 2,5 po, JET COU, (QUAD BLASTER)</p> 	<p>PLU21703428 TW, 4,75 po, JET NAGE POWER, TORNADE</p> 	<p>PLU21703429 (SJW) 5 po, JET POWER STORM AVEC BUSE SOMBRE</p> 
<p>PLU21703430 (MFLW) 4,25 po, JET STORM, DÉBIT MAX. AVEC BUSE SOMBRE</p> 	<p>PLU21703431 (MFLW) 3,25 po, JET STORM, DÉBIT MAX. AVEC BUSE SOMBRE</p> 	<p>PLU21703432 (MFW) 3,25 po, JET STORM, MICRO DÉBIT AVEC BUSE SOMBRE</p> 
<p>PLU21703433 (MSRW) 3 po, JET STORM, MICRO REMOUS AVEC BUSE SOMBRE</p> 	<p>PLU21703621 EP 2 PO, GROUPE INTERNE STORM, [EURO], AVEC ÉCU MÉTAL</p> 	<p>PLU21703622 CXLW JET POWER STORM 6,5 PO AVEC ÉCU ACIER INOX., DIRECTIONNEL</p> 
<p>PLU21703623 SXRW 5,5 PO, JET POWER STORM AVEC ÉCU ACIER INOX., DIRECTIONNEL</p> 	<p>PLU21703624 CXW 5,5 PO, JET POWER STORM AVEC ÉCU ACIER INOX., DIRECTIONNEL</p> 	<p>PLU21703625 MJLW 5,5 PO, JET POWER STORM AVEC ÉCU ACIER INOX., DIRECTIONNEL</p> 

<p>PLU21703626 SFW 5,5 PO, JET STORM AVEC ÉCU ACIER INOX., SURE-FLO</p> 	<p>PLU21703627 (MFRW) 3,25 PO, JET STORM, DÉBIT MAX. AVEC ÉCU ACIER INOX. ET BUSE SOMBRE</p> 	<p>PLU21703628 MNW 2,75 PO, JET COU AVEC ÉCU ACIER INOX., QUAD BLASTER</p> 
<p>PLU21703629 TW 4,75 PO, JET NAGE À CONTRE-COURANT AVEC ÉCU ACIER INOX., TORNADE</p> 	<p>PLU21703630 (MFLW) 4,25 po, JET STORM, DÉBIT MAX. AVEC ÉCU ACIER INOX. ET BUSE SOMBRE</p> 	<p>PLU21703631 (MFW) 3,25 PO, JET STORM, MICRO DÉBIT AVEC ÉCU ACIER INOX. ET BUSE SOMBRE</p> 
<p>PLU21703632 (MSRW) JET STORM 3 PO, MICRO REMOUS AVEC ÉCU ACIER INOX. ET BUSE SOMBRE</p> 	<p>PLU21703643 EURO DIRECTIONAL W/SS ESC</p> 	

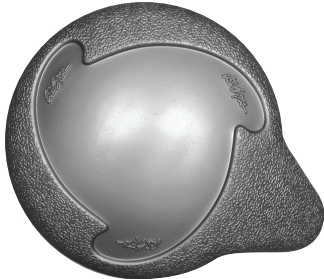
Appendix

Valves

<p>PLU21300052 INVERSEUR 1 PO (2 SENS) ARGENT, POIGNÉE GOUTTE (2 TONS)</p> 	<p>PLU21300062 INVERSEUR 2 PO (2 SENS) ARGENT, POIGNÉE GOUTTE (2 TONS)</p> 
<p>PLU21700378 ORIFICE, 1 PO PRISE D'AIR, ARGENT, POIGNÉE GOUTTE (2 TONS) , 05'</p> 	<p>PLU21700637 COMPARTIMENT AROMATHÉRAPIE ET BOUCHON</p> 

Coussins

<p>ACC01400884 COUSSIN QUAD BLASTER</p> 	<p>ACC01400874 JET COU / BLASTER COUSSIN</p> 	<p>ACC01400864 COUSSIN STD, N° 965 RECTANGULAIRE</p> 
<p>ACC01400886 COUSSIN VX</p> 	<p>ACC01400479 COUSSIN FLOTTEUR, GRIS</p> 	<p>ACC01400481 REHAUSSEUR, GRIS</p> 

Drains

<p>PLU21400132 DRAIN PRINCIPAL – ASPIRATION SUPER DÉBIT 2 PO ARGENT</p> 	<p>PLU21400155 RETOUR DE CHAUFFAGE</p> 	<p>PLU21400197 BONDE DRAIN DE FOND ÉTOILE - ASPIRATION</p> 
--	---	---

<p>PLU21400065 ASPIRATION HAUT DÉBIT ARGENT 1,5 PO-</p>	<p>PLU21400195 BONDE DRAIN DE FOND RACCORD D'OZONE-</p>
<p>PLU21400196 DRAIN DE FOND RACCORD DE PAROI</p>	<p>OZO18300005 DRAIN DE FOND-ENSEMBLE RETOUR FILTRATION</p>

Cascades

<p>PLU21800618 CASCADE ARGENT</p> 	<p>PLU21800611 CASCADE ARGENT, DEL 4 PORTS</p> 	<p>PLU21800700 CASCADE ARGENTÉE AVEC FACE CLAIRE À FENTES DE 4”</p> 
<p>PLU21800730 CASCADE ARGENTÉE AVEC FACE CLAIRE À FENTES DE 9”</p> 	<p>PLU21800642 CASCADE ESCAMOTABLE</p> 	<p>PLU21800800 CASCADE ARGENTÉE AQUA SPRING 11”</p> 

Lampes

<p>LIT16100153</p>	<p>RACCORD PAROI, PROTECTION DE LENTILLE TRANSPARENTE, LAMPE DE SPA SURDIMENSIONNÉE, 5 PO</p>
<p>LIT16000151</p>	<p>MINI LAMPE – DIA 2,5 PO</p>
<p>LIT16100155</p>	<p>LENTILLE ROUGE, LAMPE DE SPA SURDIMENSIONNÉE</p>
<p>LIT16100156</p>	<p>LENTILLE BLEUE, LAMPE DE SPA SURDIMENSIONNÉE</p>

Appendix

Filtres

FIL11100190	CARTOUCHE FILTRE ANTI-MICROBIENNE ROUGE, 50 PI ²
FIL11100191	CARTOUCHE FILTRE ANTI-MICROBIENNE BLANCHE, 75 PI ²
FIL11100193	CARTOUCHE FILTRE ANTI-MICROBIENNE BLANCHE, 35 PI ²
FIL11100125	CARTOUCHE FILTRE CAL 75 PI2 10 1/16 X 15 1/6 (ÉQUIPEMENT À DISTANCE)
FIL11703200	CARTOUCHE FILTRE ANTI-MICROBIENNE 75 PI2 VISSÉE
FIL11100200	CARTOUCHE FILTRE ANTI-MICROBIENNE 50 PI2 VISSÉE

Pompes

PUM22000951	POMPE 5,0 HP 2 VIT. SANS INTERRUPTEUR, JOINT DOUBLE 240 V
PUM22000941	POMPE 6,0 HP 2 VIT. 145T, JOINT DOUBLE, SANS INTERRUPTEUR 2 PO 240 V
PUM22000031	POMPE 1,5 HP 2 VIT. EMBOUT 2 PO - 120 V -
PUM22000916	POMPE ULTIMA DOUBLE, JOINT DOUBLE, SANS INTERRUPTEUR 2 PO -240 V
PUM22000952	POMPE 1,0 HP ATS – 240 V
PUM22200051	POMPE DUALY 1,5 BHP , STRUCTURE GE-56, JOINT DOUBLE-120 V
PUM22000977	POMPE FILTRATION 24 HEURES 240 V
PUM22100944	POMPE FILTRATION CIRC SPA CAL 240 V
BLO05000085	BLOWER AVEC CORDON ENS. COMPLET 1,5 HP 240 V 3,5 AMP
PLU21100160	VANNE CONTRÔLE 1,25 lb.

Lampes DEL

LIT16100179	CONTRÔLEUR, PETIT, CONNEXION EN SÉRIE
LIT16100180	DEL, QUAD, CONNEXION EN SÉRIE
LIT16100195	DEL, DOUBLE, CONNEXION EN SÉRIE
LIT16100201	FAISCEAU DE CÂBLES DEL – 4 FILS 8' DEL À DEL
LIT16100202	FAISCEAU DE CÂBLES DEL (POUR ÉCLAIRAGE DE SPA), 5 FILS DE 6 PI.
LIT16100205	7 DEL 2", (ÉCLAIRAGE DE SPA)
LIT16100207	LENTILLE DE DEL RONDE
LIT16100208	DEL RONDE, JOINT EN SILICONE

Leviers de couvertures

ACC01600116	ENSEMBLE LEVIER COUVERTURE, (ENS. INFÉRIEUR)
ACC01600117	ENSEMBLE LEVIER COUVERTURE RÉGLABLE (ENS. SUPÉRIEUR)

Rampes

FIX12400002	RAMPE PIVOTANTE
FIX12400003	RAMPE PIVOTANTE (NOIRE)

Couvercles de filtres

FIL11300252	COUVERCLE DE FILTRE, DOUBLE
FIL11300253	COUVERCLE DE FILTRE, SIMPLE

Couvertures

Rouille basique (Basic Rust) 2" plat		
Pièce N°	Description	Série
ACC01000953	COUVERTURE DE SPA BASIQUE	VX515B
ACC01000563	COUVERTURE DE SPA BASIQUE	VX510R
ACC01002500	COUVERTURE DE SPA BASIQUE	VX520J
ACC01002510	COUVERTURE DE SPA BASIQUE	VX620A
ACC01000993	COUVERTURE DE SPA BASIQUE	VX520K
ACC01000973	COUVERTURE DE SPA BASIQUE	VX520O

Gris basique (Basic Grey) 2" plat		
Pièce N°	Description	Série
ACC01000954	COUVERTURE DE SPA BASIQUE	VX515B
ACC01000564	COUVERTURE DE SPA BASIQUE	VX510R
ACC01002501	COUVERTURE DE SPA BASIQUE	VX520J
ACC01002511	COUVERTURE DE SPA BASIQUE	VX620A
ACC01000994	COUVERTURE DE SPA BASIQUE	VX520K
ACC01000974	COUVERTURE DE SPA BASIQUE	VX520O

Ardoise basique (Basic Slate) 2" plat		
Pièce N°	Description	Série
ACC01000955	COUVERTURE DE SPA BASIQUE	VX515B
ACC01000565	COUVERTURE DE SPA BASIQUE	VX510R
ACC01002502	COUVERTURE DE SPA BASIQUE	VX520J
ACC01002512	COUVERTURE DE SPA BASIQUE	VX620A
ACC01000995	COUVERTURE DE SPA BASIQUE	VX520K
ACC01000975	COUVERTURE DE SPA BASIQUE	VX520O

Rouille basique (Basic Rust) 4" x 2"		
Pièce N°	Description	Série
ACC01000594	COUVERTURE DE SPA BASIQUE	VX-620A
ACC01000596	COUVERTURE DE SPA BASIQUE	CP-22/36, CT-22/36, VX-P, T
ACC01000598	COUVERTURE DE SPA BASIQUE	C-22/36: M, A, R, BA, VX-L, B
	COUVERTURE DE SPA BASIQUE	VX-B
ACC01200406	COUVERTURE DE SPA BASIQUE	VX-K
	COUVERTURE DE SPA BASIQUE	VX-D
ACC01000930	COUVERTURE DE SPA BASIQUE	VX-J
ACC01000572	COUVERTURE DE SPA BASIQUE	CD-22
	COUVERTURE DE SPA BASIQUE	VX-R
ACC01000594	COUVERTURE DE SPA BASIQUE	VX-A

Appendix

Gris basique (Basic Grey) 4" x 2"		
Pièce N°	Description	Série
ACC01000595	COUVERTURE DE SPA BASIQUE	V-200/300
ACC01000597	COUVERTURE DE SPA BASIQUE	V-400/500/700/800, CP-22/36, CT-22/36, VX-P, T
ACC01000599	COUVERTURE DE SPA BASIQUE	V-600/850, C-22/ 36: M, A, R, BA, VX-L, B
	COUVERTURE DE SPA BASIQUE	VX-B
	COUVERTURE DE SPA BASIQUE	VX-K
	COUVERTURE DE SPA BASIQUE	VX-O
	COUVERTURE DE SPA BASIQUE	VX-J
ACC01000573	COUVERTURE DE SPA BASIQUE	CD-22

Ardoise basique (Basic Slate) 4" x 2"		
Pièce N°	Description	Série
ACC01000603	COUVERTURE DE SPA BASIQUE	V-200/300
ACC01000604	COUVERTURE DE SPA BASIQUE	V-400/500/700/800, CP-22/36, CT-22/36, VX-P, T
ACC01000605	COUVERTURE DE SPA BASIQUE	V-600/850, C-22/36: M, A, R, BA, VX-L, B
ACC01000962	COUVERTURE DE SPA BASIQUE	VX-B
ACC01000965	COUVERTURE DE SPA BASIQUE	VX-K
ACC01000968	COUVERTURE DE SPA BASIQUE	VX-O
ACC01000932	COUVERTURE DE SPA BASIQUE	VX-J
ACC01000574	COUVERTURE DE SPA BASIQUE	CD-22
ACC01000955	COUVERTURE DE SPA BASIQUE	VX-R
ACC01000603	COUVERTURE DE SPA BASIQUE	VX-A

Rouille standard (Standard Rust) 5 to 3		
Pièce N°	Description	Série
ACC01200420	COUVERTURE DE SPA STD	Aqua Série
ACC01200407	COUVERTURE DE SPA STD	Avalon 5 Série, J-502
ACC01200408	COUVERTURE DE SPA STD	J-501, H-902, J-504
ACC01200560	COUVERTURE DE SPA STD	H-901, S-702
ACC01200400	COUVERTURE DE SPA STD	S-704, S-705
ACC01200410	COUVERTURE DE SPA STD	J-503, 505, 506 S-703, 706, H-903, 704, 705, 706, 708, A-P, T
ACC01200420	COUVERTURE DE SPA STD	C- A, C, M, LBA, J-507, J-508, S-707, S-708, H-903, 904, 905, 907, 908, A-L, B
ACC01200430	COUVERTURE DE SPA STD	CD-51
ACC01200450	COUVERTURE DE SPA STD	CN-36/51, S-709
ACC01200440	COUVERTURE DE SPA STD	CE-36/51

Gris standard (Standard Grey) 5 to 3		
Pièce N°	Description	Série
ACC01200421	COUVERTURE DE SPA STD	Aqua Série
ACC01200407	COUVERTURE DE SPA STD	Avalon 5 Série, J-502
ACC01200409	COUVERTURE DE SPA STD	J-501, H-902, J-504
ACC01200561	COUVERTURE DE SPA STD	H-901, S-702
ACC01200401	COUVERTURE DE SPA STD	S-704, S-705
ACC01200411	COUVERTURE DE SPA STD	C-P, C-T, J-503, J-505, J-506, S-703, S-706, A-P, T
ACC01200421	COUVERTURE DE SPA STD	C- A, C, M, LBA, J-507, J-508, S-707, S-708, H-903, 904, 905, 907, 908, A-L, B
ACC01200431	COUVERTURE DE SPA STD	CD-51
ACC01200451	COUVERTURE DE SPA STD	CN-36/51, S-709
ACC01200441	COUVERTURE DE SPA STD	CE-36/51

Ardoise standard (Standard Slate) 5 to 3		
Pièce N°	Description	Série
ACC01200422	COUVERTURE DE SPA STD	Aqua Série
ACC01200508	COUVERTURE DE SPA STD	Avalon 5 Série, J-502
ACC01200510	COUVERTURE DE SPA STD	J-501, J-504, S-702
ACC01200562	COUVERTURE DE SPA STD	H-901, J-705, H-902
ACC01200402	COUVERTURE DE SPA STD	S-704
ACC01200412	COUVERTURE DE SPA STD	C-P,C-T,J-503,J-505,J-506, S-703, S-706, A-P, T
ACC01200422	COUVERTURE DE SPA STD	C- A, C, M, LBA, J-507, J-508, S-707, S-708, H-903, 904, 905, 907, 908, A-L, B
ACC01200432	COUVERTURE DE SPA STD	CD-51
ACC01200452	COUVERTURE DE SPA STD	CN-36/51, S-709
ACC01200444	COUVERTURE DE SPA STD	CE-36/51

Rouille de luxe (Deluxe Rust) 5 to 3		
Pièce N°	Description	Série
ACU02200210	COUVERTURE DE SPA UL	C - B
ACU02200220	COUVERTURE DE SPA UL	C - K
ACU02200364	COUVERTURE DE SPA UL	J-501
ACU02200320	COUVERTURE DE SPA UL	C - O
ACU02200240	COUVERTURE DE SPA UL	C - V , S-704
ACU02200250	COUVERTURE DE SPA UL	C-P,C-T,J-503,J-505,J-506, S-703, S-706, A-P, T
ACU02200260	COUVERTURE DE SPA UL	C- A, C, M, LBA, J-507, J-508, S-707, S-708, H-903, 904, 905, 906, 907, 908, GX49, A-L, B
ACU02200270	COUVERTURE DE SPA UL	C - D
ACU02200290	COUVERTURE DE SPA UL	C - N, S-709
ACU02200280	COUVERTURE DE SPA UL	C - E
ACU02200310	COUVERTURE DE SPA UL	C - R
ACU02200330	COUVERTURE DE SPA UL	C - A

Appendix

Gris de luxe (Deluxe Grey) 5 to 3		
Pièce N°	Description	Série
ACU02200211	COUVERTURE DE SPA UL	C - B
ACU02200221	COUVERTURE DE SPA UL	C - K
ACU02200365	COUVERTURE DE SPA UL	J-501
ACU02200321	COUVERTURE DE SPA UL	C - O
ACU02200241	COUVERTURE DE SPA UL	C – V, S-704
ACU02200251	COUVERTURE DE SPA UL	C-P, C-T, J503, J505, J506, S703, S706
ACU02200261	COUVERTURE DE SPA UL	C- A, C, M, LBA, J-507, J-508, S-707, S-708, H-903, 904, 905, 906, 907, 908, GX-49
ACU02200271	COUVERTURE DE SPA UL	C - D
ACU02200291	COUVERTURE DE SPA UL	C – N, S-709
ACU02200281	COUVERTURE DE SPA UL	C - E
ACU02200311	COUVERTURE DE SPA UL	C - R
ACU02200331	COUVERTURE DE SPA UL	C - A

Ardoise de luxe (Deluxe Slate) 5 to 3		
Pièce N°	Description	Série
ACU02200216	COUVERTURE DE SPA UL	C - B
ACU02200225	COUVERTURE DE SPA UL	C - K
ACU02200368	COUVERTURE DE SPA UL	J-501
ACU02200325	COUVERTURE DE SPA UL	C - O
ACU02200246	COUVERTURE DE SPA UL	C – V, S-704
ACU02200256	COUVERTURE DE SPA UL	C-P,C-T,J-503,J-505,J-506, S-703, S-706
ACU02200266	COUVERTURE DE SPA UL	C- A,C,M,LBA, J-507,J-508, S-707, S-708, H903,904, 905,906,907,908, GX-49
ACU02200275	COUVERTURE DE SPA UL	C - D
ACU02200295	COUVERTURE DE SPA UL	C – N, S-709
ACU02200285	COUVERTURE DE SPA UL	C - E

Sarcelle de luxe (Deluxe Teal) 5 to 3		
Pièce N°	Description	Série
ACU02200212	COUVERTURE DE SPA UL	C - B
ACU02200222	COUVERTURE DE SPA UL	C - K
ACU02200369	COUVERTURE DE SPA UL	J-501
ACU02200242	COUVERTURE DE SPA UL	C - O
ACU02200252	COUVERTURE DE SPA UL	C - V, S-704
ACU02200262	COUVERTURE DE SPA UL	C-P, C-T, J-503, J-505, J-506, S-703, S-706
ACU02200272	COUVERTURE DE SPA UL	C- A, C, M, LBA, J-507, J-508, S-707, S-708, H-903, 904, 905, 906, 907, 908, GX-49
ACU02200292	COUVERTURE DE SPA UL	C - D
ACU02200282	COUVERTURE DE SPA UL	C - N, S-709

Bleu marine de luxe (Deluxe Navy) 5 to 3		
Part No.	Description	Series
ACU02200213	COUVERTURE DE SPA UL	C - B
ACU02200223	COUVERTURE DE SPA UL	C - K
ACU02200370	COUVERTURE DE SPA UL	J-501
ACU02200323	COUVERTURE DE SPA UL	C - O
ACU02200243	COUVERTURE DE SPA UL	S-704
ACU02200253	COUVERTURE DE SPA UL	C-P, C-T, J-503, J-505, J-506, S-703, S-706
ACU02200263	COUVERTURE DE SPA UL	C- A, C, M, LBA, J-507, J-508, S-707, S-708, H-903, 904, 905, 906, 907, 908, GX-49
ACU02200273	COUVERTURE DE SPA UL	C - D
ACU02200293	COUVERTURE DE SPA UL	C - N, S-709
ACU02200283	COUVERTURE DE SPA UL	C - E

Remplacement des panneaux d'habillage

La complète sélection de l'habillage de remplacement pour tous les modèles est trop complète et trop longue pour figurer dans ce guide d'utilisation. Consultez votre revendeur Cal Spas pour commander des panneaux de remplacement pour votre spa ou composez le 1-800-CAL-SPAS.

Appendix

Maintien de la forme grâce à votre spa Cal Spas

Les spas de la Série Fitness font de la forme physique une partie de plaisir. Ceci avec tout ce dont vous avez besoin pour une séance d'exercices efficaces, à faible impact, aux résultats concrets et ce, en tout confort et toute intimité. De plus, vous avez un spa muni d'un siège thérapeutique exceptionnel, de jets de massage réglables et de nombreuses options de réglage sans parler du plus bel habillage possible.

Le matériel d'exercice comprend deux barres pour l'exercice des bras, deux cordons d'exercice, deux bandes d'exercice avec poignées et une sangle d'exercice. Ce matériel se fixe rapidement et facilement aux attaches d'exercice situées sur les parois du spa.

IMPORTANT : Consultez toujours votre médecin avant d'entamer tout programme d'exercices. Les spas de la Série Fitness comportent des bandes d'exercice en caoutchouc qui, une fois étirées, font l'objet de tensions intenses. Le fait de ne pas utiliser ou fixer correctement les sangles pourra donner lieu à des blessures corporelles. Il conviendra de toujours examiner l'intégralité de ce matériel avant de commencer tout exercice. N'utilisez jamais de matériel endommagé.

Programme d'exercices Fitness Series™

De nombreux utilisateurs n'ont jamais effectué d'exercices de résistance et/ou ne se rendent peut-être pas compte à quel point cette importante forme d'exercice est capable d'améliorer leur bien-être général, leur santé et leur apparence.

Les exercices de résistance sont essentiels lorsqu'il s'agit de perdre du poids, de maintenir ou d'améliorer sa masse musculaire, d'accroître ses réserves d'énergie et parallèlement, d'améliorer sa souplesse.

L'hydrothérapie est un moyen remarquable de combiner l'action de l'eau avec celle de la chaleur pour stimuler forme et bien-être. La majorité des gens ont tendance actuellement à revenir vers des méthodes de soin et de remise en forme naturelles qui améliorent non seulement le corps de l'extérieur mais surtout de l'intérieur. Les bienfaits de l'hydrothérapie visent à améliorer la circulation du sang et à encourager de désintoxication du système, la réduction de la masse grasse, le rééquilibrage des minéraux et des substances nutritives, et la réduction du stress.

Programme d'exercices Fitness Series™

Séance de 20 à 30 mn trois fois par semaine

1. Rameur assis : Il s'agit d'un exercice intégral visant à faire travailler les muscles supérieurs du dos, des épaules et des bras. À l'aide des barres d'exercice, mettez-vous en position assise avec les pieds plats, les abdominaux contractés et le bas du dos bien stable. Les paumes tournées vers le bas, les bras tendus et les coudes légèrement pliés, ramenez les poignées vers la poitrine en serrant les omoplates vers le milieu du dos et revenez lentement à la position initiale.
2. Oiseau debout : Il s'agit d'un excellent exercice pour la partie supérieure du buste visant à faire travailler les muscles de la poitrine, des épaules et des bras. À l'aide des poignées d'exercices, en positionnant les paumes parallèlement au corps et

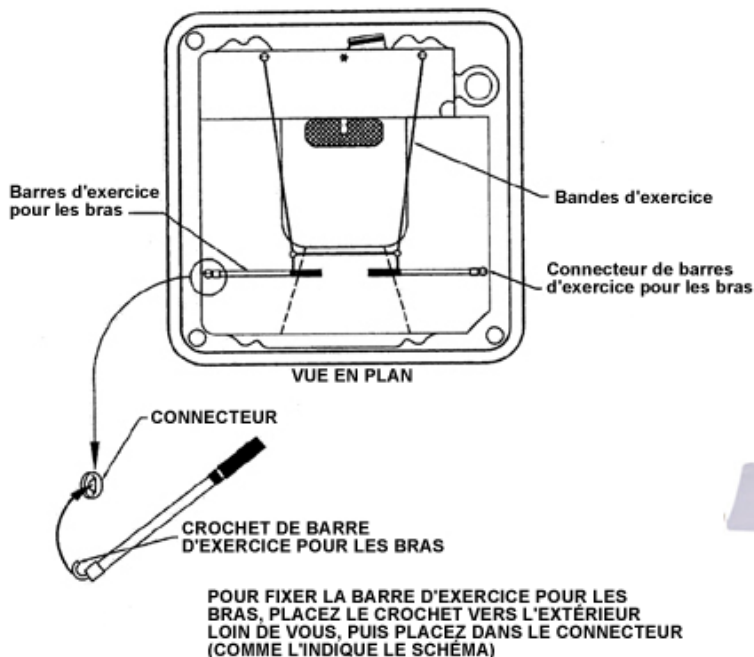

en gardant les coudes légèrement pliés, tirez vers vous en regroupant les mains, et faisant travailler les muscles de la poitrine, puis revenez lentement à la position initiale.

3. Développé du tronc debout : À l'aide des poignées d'exercice, les paumes tournées vers le bas et les coudes pliés à 90 °, appuyez vers l'avant en regroupant les mains, en faisant travailler les muscles de la poitrine, puis revenez lentement à la position initiale.
4. Développé des épaules debout : À l'aide des poignées d'exercice, les paumes loin de votre corps et les coudes pliés à 90 °, appuyez vers le haut en regroupant les mains devant vous, au-dessus de la tête, et revenez lentement à la position initiale.
5. Flexion des avant-bras : À l'aide des poignées d'exercice, les mains tournées vers le haut et les coudes légèrement pliés, tirez vers le menton en faisant travailler les biceps puis revenez lentement à la position initiale.
6. Accroupis dans l'eau : Excellent exercice pour sculpter et raffermir les fessiers, les cuisses et les jambes. Debout, asseyez-vous lentement dans l'eau jusqu'à ce que les fessiers arrivent au niveau des genoux (90°). Serrez bien vos muscles comme si vous étiez assis sur une chaise en gardant les abdominaux contractés et le dos droit puis revenez lentement à la position initiale.
7. Extensions des jambes dans l'eau : Assis, les pieds plats, les genoux pliés (90°) et les abdominaux contractés, levez le pied en raidissant la jambe tout en faisant travailler les muscles des cuisses puis redescendez lentement vers la position initiale.

Important : Consultez toujours votre médecin avant d'entamer tout programme d'exercices. Les spas de la Série Fitness comportent des bandes d'exercice en caoutchouc qui, une fois étirées, font l'objet de tensions intenses. Le fait de ne pas utiliser ou fixer correctement les sangles pourra donner lieu à des blessures corporelles. Il conviendra de toujours examiner l'intégralité de ce matériel avant de commencer tout exercice. N'utilisez jamais de matériel endommagé.

Séances d'exercices dans l'eau chaude

Pratiquement n'importe quel exercice pouvant être exécuté au sol, notamment la marche ou le jogging, peut également être exécuté dans l'eau. Cependant, si vous souffrez d'arthrite et que vous faites des exercices

dans un spa ou hot tub, vous vous concentrerez probablement sur les exercices articulaires qui font travailler les orteils, les chevilles, les genoux, les jambes, les hanches, les mains, les poignets et les épaules. Bien entendu, les genres d'exercices précis que vous pourrez faire dans le spa dépendront de la taille et de la forme du spa. Voici quelques exercices à faible impact qui peuvent vous aider à augmenter votre souplesse et résistance.

Extension des bras vers l'avant

Allongez vos deux bras droit devant vous. Soulevez les mains le plus haut possible au-dessus de la tête, en gardant les coudes le plus droit possible. Si l'un de vos bras est très faible, utilisez l'autre bras pour le soulever.

Flexion des coudes

Commencez en mettant les coudes le plus droit possible, les doigts pointant vers le bas. Pliez les coudes et essayez de toucher vos épaules avec vos pouces. Gardez les coudes le plus près possible de votre corps. Il n'est pas absolument nécessaire de toucher vos épaules. Détendez ensuite vos coudes et abaissez les bras le long de votre corps.

Flexion des poignets

Pliez les deux poignets vers le haut, puis vers le bas. Vous pouvez également faire travailler un poignet à la fois en plaçant votre main libre, le pouce ressort, sous le poignet soumis à l'exercice. Les mains et les doigts doivent être détendus.

Flexion des doigts

Repliez les doigts dans votre paume de façon à former un poing sans serrer, puis dépliez vos doigts.

Rotation des chevilles

Confortablement assis, faites de grands cercles vers l'intérieur avec votre pied gauche, en le tenant éloigné de votre cheville. Refaites les cercles dans l'autre sens. Faites ensuite l'exercice avec votre pied droit.

Écartement des genoux

Confortablement assis sur le bord d'un siège du spa, redressez un genou. Tout en le gardant bien droit, déplacez-le lentement vers le côté. Maintenez-le en place pendant trois secondes puis ramenez-le au centre et détendez-vous. Répétez cet exercice avec l'autre jambe.

Produits chimiques de Cal Spas™



**Kit de démarrage
bromure/chlore**

#CHE07000290/#CHE07000295

Lorsque utilisé comme indiqué, ce produit est efficace comme aseptisant/désinfectant de spas et de hot tubs. Traite 956 l (250 gallons) pendant trois semaines au maximum.



**Nettoyant
vinyle et cuir**

#CHE07000620

Spécifiquement conçu pour protéger les couvertures et les coussins de spas contre les effets nocifs des produits chimiques et des rayons ultraviolets.



Lustre rapide

#CHE07000610

Produit exclusif d'étanchéité, agent lustrant au silicone chimiquement réactif, à base d'eau. Imperméabilise, fait briller et protège les surfaces des spas.



**Pastilles
de brome**

#CHE07000760/#CHE07000770

Aseptisant, désinfectant pour spas et hot tubs.



**Granules
de chloration**

#CHE07000865/#CHE07000880

Lorsque utilisé comme indiqué, ce produit est efficace comme agent désinfectant de l'eau de spas et de hot tubs.



Action brome

#CHE07000830

Établit une réserve de brome dans les spas et les hot tubs.



**Nettoyant de
cartouche de filtre**

#CHE07000690

Dissout les corps organiques et inorganiques. Élimine le tartre de calcium et les dépôts minéraux.



**Produit liquide
d'élévation de dureté**

#CHE07000250

Élève la dureté de l'eau pour réduire la corrosion. Permet également de réduire la formation de mousse.



Floculant pour spas

#CHE07000580/#CHE07000590

Clarifie l'eau trouble des spas et hot tubs. Efficace à toutes les températures de spas et de hot tubs.



Démoussant

#CHE07000800/#CHE07000810

Dissout la mousse existante de l'eau du spa. Efficace à toutes les températures de spas et de hot tubs.



Stimulant de pH

#CHE07000720/#CHE07000730

Permet de maintenir le pH dans les spas et les hot tubs.



Inhibiteur de pH

#CHE07000750

Abaisse le pH dans les spas et les hot tubs.



Formule aux enzymes

#CHE07000600/#CHE07000605

Émulsifie et décompose les huiles corporelles, lotions solaires et autres contaminants dans les spas et hot tubs.



Protecteur de métal

#CHE07000630/#CHE07000640

Contrôle la décoloration de l'eau causée par les minéraux. Formule spéciale extra forte pour spas et hot tubs.



**Prévention contre les
taches et le calcaire**

#CHE07000650/#CHE07000660

Empêche les minéraux d'endommager les composants de spas et d'affecter leur performance.



**Produit oxydant
pour choquer l'eau**

#CHE07000680/#CHE07000710

Détruit les contaminants organiques et les déchets malodorants.

Renseignements relatifs à la garantie 2007

Consultez votre distributeur Cal Spas™ pour vous procurer un exemplaire de la garantie applicable, des renseignements détaillés et pour répondre à toutes vos questions concernant la couverture de garantie de votre spa.

Provisions spécifiques de la garantie

- Garantie de trois ans sur les jupes : écaillages, boursoufflures ou décollements de surface de jupes sont spécifiquement exclus de cette garantie.
- Garantie de trois ans sur les joints Freedom : fuites dues à une pompe fonctionnant à sec sont spécifiquement exclues de cette garantie.

Clauses de limitation de la garantie

La garantie limitée 2007 sera annulée en cas de négligence, d'utilisation incorrecte ou de mauvais traitement de la part de l'utilisateur, d'apport de modifications non autorisées, d'exécution de réparations par des représentants non agréés par C.A.I., de branchement électrique incorrect ou encore en cas de force majeure ou autres phénomènes indépendants de la volonté de C.A.I. Parmi les éléments non couverts par cette garantie, sans en exclure d'autres :

- Utilisation du spa dans une application non résidentielle.
- Rayures résultant d'un usage normal.
- Fonctionnement du spa à des températures d'eau hors limites, non comprises entre 0 °C et 47,8 °C (32 °F et 118 °F).
- Détérioration causée par un niveau d'eau incorrect (trop bas, débordement, etc.).
- Détérioration causée par des écarts de températures extrêmes (chaud, froid, etc.).
- Détérioration causée par accumulation de saletés, sable et calcium.
- Détérioration causée par colmatage des filtres. Reportez-vous aux recommandations relatives à l'entretien des filtres du présent manuel.
- Détérioration causée par un fonctionnement continu du spa en présence d'un problème, détecté ou non.
- Détérioration causée par l'utilisation de produits d'entretien chimiques non autorisés par C.A.I., tels que : Tri-Chlor, acides, pastilles de chlore, etc.
- Détérioration causée par une composition chimique incorrecte de l'eau. (Niveaux excessifs de chlore, brome, calcium, pH et autres produits chimiques.)
- Détérioration causée par une exposition au soleil. Les spas devront toujours être couverts lorsqu'ils ne sont pas utilisés.
- Détérioration causée par le non-respect des instructions de fonctionnement établies dans le guide d'utilisation.
- Détérioration causée par un branchement électrique incorrect, des chutes ou pointes de tension, ou par une utilisation du spa sur une tension inférieure ou supérieure de 10 % à la gamme de tensions prescrites.
- Détérioration causée par le montage du spa encastré ou sur une surface non approuvée.

Cette garantie limitée concerne uniquement les spas destinés à un usage personnel, familial ou domestique.

Causes d'exclusion de garantie

Les composants remplaçables du spa, comme les filtres, les joints de pompe, les ampoules du système d'éclairage, la cartouche de l'ozonateur, les pièces amovibles des jets, les couvertures de spas ainsi que les couvercles du système de filtration seront spécifiquement exclus de la garantie limitée.

Les couvertures de spas ainsi que les systèmes stéréo seront livrés accompagnés des garanties de leurs fabricants. Veuillez prendre connaissance de ces garanties qui seront contenues dans les manuels livrés avec votre spa pour de plus amples informations.

La présente garantie limitée s'applique à toutes les séries de spas fabriqués après le 4^e décembre 2006.



Garantie sur la coque/structure

Hot tubes portables Cal Spas : C.A.I. garantit la coque de ces spas contre toutes fuites d'eau dues à un vice de matériau et/ou de fabrication pendant une période de cinq ans à compter de la date d'achat d'origine.



Garantie sur les surfaces intérieures

Hot tubes portables Cal Spas : C.A.I. garantit les surfaces intérieures Altair Plus/Quarite Plus contre les fissures, boursoufflures, écaillages, décolorations et décollements pendant une période de trois ans à compter de la date d'achat d'origine.



Garantie sur l'équipement

Hot tubes portables Cal Spas : C.A.I. garantit les composants électriques et électroniques des spas, à savoir : le système de commande, les pompes et ventilateurs contre toute anomalie de fonctionnement due à des vices de matériaux et/ou de fabrication pendant une période de trois ans à compter de la date d'achat d'origine.



Garantie sur les surfaces intérieures

Hot tubes portables Cal Spas : C.A.I. garantit les surfaces intérieures acryliques/Quarite standard contre les fissures, boursoufflures, écaillages, décolorations et décollements pendant une période de trois ans à compter de la date d'achat d'origine.



Garantie sur la plomberie

Hot tubes portables Cal Spas : C.A.I. garantit tous les composants de plomberie installés en usine ainsi que les extrémités mouillées des pompes « Eliminator Plus™ » contre toutes fuites d'eau dues à des vices de matériaux et/ou de fabrication pendant une période de trois ans à compter de la date d'achat d'origine.



Garantie sur les jupes

C.A.I. garantit les panneaux Cal Premium™, Cal Select™ et Cal Stone™ contre toute fissure et tout voilement pendant une période de trois ans à compter de la date d'achat d'origine.



Garantie sur les composants

C.A. I. garantit le XL Heat Exchanger™ et le Cal Zone Quest 2000 Ozonator™ installés par le fabricant contre tout vice de matériau et/ou de fabrication pendant une période de cinq ans à compter de la date d'achat d'origine.



Freedom Seal™

C.A.I. garantit le Freedom Seal™ installé en usine contre toute fuite pendant une période de trois ans.



Source d'éclairage DEL

C.A.I. garantit la source d'éclairage DEL pendant une période d'un an à compter de la date d'achat d'origine.

Étendue de la garantie

La présente garantie ne sera applicable qu'aux hot tubs portables livrés aux États-Unis et au Canada. Elle ne s'applique pas, néanmoins, aux offres et événements spéciaux, et est transférée par le revendeur à l'acheteur d'origine sur le lieu d'installation d'origine. La présente garantie entrera en vigueur au moment de l'achat et prendra fin soit à l'issue de la période de garantie indiquée ci-dessus soit lors d'un transfert de propriétaire, d'un déménagement ou encore de l'installation de tout composant autre que ceux fournis par le fabricant. Les spas de la série Designer sont exclues de cette garantie.

Garantie du fabricant

Tous les hot tubs Cal Spas sont fabriqués avec des appareils de la plus haute qualité et sont garantis exempts de tout vice de matériau et de fabrication au moment de leur livraison. La garantie sur les appareils est étendue par le biais du fabricant du produit y compris mais sans s'y limiter: télévisions, stéréos, lecteurs DVD, etc.

Application de la garantie

En cas d'anomalie de fonctionnement ou de défaut couvert par les modalités de la présente garantie, le revendeur agréé par l'usine sera tenu d'exécuter toutes les réparations nécessaires. Pour cela, il vous faudra le contacter. Au cas où le consommateur ne recevrait pas un service après-vente satisfaisant de la part du revendeur, un avis écrit devra être soumis au service à la clientèle C.A.I. dans les 10 jours à compter de la notification du problème. Aucune dépense pour pièces ou main d'œuvre ne sera encourue en cas de réparation d'un composant garanti. Toutefois, le réparateur agréé C.A.I. pourra facturer ses frais de déplacement ou ses dépenses de kilométrage dans la mesure où ceux-ci sont raisonnables, ces derniers pouvant inclure le temps de diagnostic. Si C.A.I. détermine qu'un composant garanti n'est pas réparable, C.A.I. se réserve le droit de remplacer le composant défectueux par un composant de valeur égale au prix d'achat d'origine. Dans le cas d'un remplacement sous garantie, tous les frais inhérents au retrait, au remplacement, au montage et à l'expédition du composant concerné seront à la charge du propriétaire du spa.

Clauses d'exclusion et de limitation de garantie

La présente garantie sera annulée si le spa a été l'objet de négligence, d'apport de modifications, d'utilisation incorrecte, de mauvais traitement, d'exécution de réparations par du personnel non agréé par C.A.I., d'installation électrique incorrecte, d'installation de tout composant autre que ceux du fabricant, de cas de force majeure (y compris, sans en exclure d'autres, calamités naturelles et milieux ambiants), et de tout autre phénomène indépendant de la volonté de C.A.I. Veuillez consulter le guide d'utilisation pour de plus amples informations et tous les exemples d'exclusions et d'actions courantes susceptibles d'annuler la présente garantie. Cette garantie exclut les spas de la série Designer.

Rejets de responsabilités

La garantie limitée présente est fondée sur la compréhension explicite que le spa n'est pas un dispositif essentiel ou appareil médical tel que défini par les lois gouvernementales et fédérales. C.A.I. ne sera en aucun cas tenue responsable de toute privation de jouissance ou autres coûts, dépenses ou dommages accessoires ou indirects, qui pourront comprendre, sans en exclure d'autres, le retrait de terrasses permanentes ou autres installations faites sur mesure ou la nécessité de retirer l'équipement par grue. Toute garantie tacite fera l'objet d'une période de validité égale à celle de la garantie énoncée ci-dessus. C.A.I. ou ses représentants ne seront, en aucun cas, tenus responsables de toutes blessures corporelles ou dégâts matériels, quelle que soit la façon dont ils se produisent.

Recours juridiques

La présente garantie limitée vous donne des droits spécifiques auxquels pourront s'ajouter d'autres droits éventuels susceptibles de varier d'une province à l'autre.

Service à la clientèle

En cas de panne, contactez immédiatement votre revendeur agréé. Pour toutes informations supplémentaires ou assistance, veuillez contacter le service à la clientèle C.A.I. à l'adresse suivante : C.A.I. Customer Relations Department, 1462 E. Ninth St., Pomona CA 91766, É.-U. ou composez le (800) 225-7727.



Pour trouver le numéro de série du produit

Le numéro de série de votre Cal Spa se trouve sur une plaque métallique attachée au panneau avant inférieur droit du spa. Vous aurez besoin de ce numéro pour pouvoir enregistrer correctement votre grill ou desserte et activer la garantie. Écrivez cette information dans l'espace prévu à cet effet ci-dessous.

Modèle Cal Spas : _____

Numéro de série Cal Spas : _____

Date d'achat : _____

Date d'installation : _____

Numéro de téléphone du distributeur Cal Spas : _____

Adresse du distributeur Cal Spa : _____

INFORMATIONS DE LIAISON

En cas de panne, contactez immédiatement votre revendeur agréé. Pour toute autre information ou assistance, veuillez contacter :

C.A.I. Customer Service Department (Service à la clientèle C.A.I.)
1462 East Ninth Street
Pomona, CA 91766, É.U.

Appel sans frais : 1-800-CAL-SPAS
Télécopie : 1-909-629-3890

www.calspas.com



International - Deutsch

BEDIENUNGSANLEITUNG 2007

Alle transportierbaren Wellnessbäder

Mit Herstellungsdatum nach dem 1. Dezember 2006

© 2007 California Acrylic Industries, Inc.



www.calspas.com

Aufgrund ständiger Weiterentwicklung sind Änderungen an allen Modellen, Betriebsanweisungen bzw. Spezifikationen vorbehalten.

LTR20071001, Rev. B
3/5/07

Diese Bedienungsanleitung gilt für die folgenden Badmodelle:

Aqua	Avalon	Classic 22	Classic 36	Classic 51	Victory Extreme
SQ63	A515	CA22	CA36	CA51	VX510R
SQ88	A526	CBA22	CBA36	CBA51	VX515B
SQ92	A534	CD22	CD36	CD51	VX520J
SQ100	A726B	CM22	CE36	CE51	VX520K
SQ800	A726L	CP22	CM36	CM51	VX520O
SQ900	A734B	CR22	CN36	CN51	VX520R
	A734L	CT22	CP36	CP51	VX620A
	A744B		CR36	CR51	VX726P
	A744L		CT36	CT51	VX726T
	A826B				VX748P
	A826L				VX834B
	A834B				VX834L
	A834L				VX848B
	A844B				VX848L
	A844L				
	A857B				
	A857L				

Galaxy	Home	Journey	Signature
GX49	H901	J501	S702
	H902	J502	S703
	H903	J503	S704
	H904	J504	S705
	H905	J505	S706
	H907	J506	S707
	H908	J507	S708
		J508	S709

Copyright 2006-2007 California Acrylic Industries, Inc. Alle Rechte vorbehalten. Die Vervielfältigung dieses Dokuments ohne schriftliche Genehmigung ist streng untersagt.

Cal Spas™, Adjustable Therapy System™, ATS™, Bio-Clean™, Cal Balance™, Cal Entertainment System™, Cal Zone Quest 1000™ und Cal Zone Quest 2000™, Cal Sweep™, Cal Select™, Fitness Spa Series™, Spa Cal™ und XL Heat Exchanger sind eingetragene Marken.

Aufgrund ständiger Weiterentwicklungen sind Änderungen an allen Modellen, Betriebsanweisungen bzw. Spezifikationen vorbehalten.

LTR20071001, Rev. B
3/5/07

KONTAKTINFORMATIONEN

Für Serviceleistungen wenden Sie sich bitte umgehend an Ihren Vertragshändler.

Wenn Sie weitere Informationen benötigen, wenden Sie sich bitte an:

C.A.I. Customer Service Department
1462 East Ninth Street
Pomona, CA 91766.

Gebührenfreie Rufnummer: 1-800-CAL-SPAS (in den USA)
Fax: 1-909-629-3890

Bitte zuerst lesen!

Wichtige Sicherheitshinweise 3
 Grundlegende Informationen zu Ihrem Wellnessbad..... 4

Vorbereitung Ihres neuen transportierbaren Wellnessbads

Der ideale Aufstellort für Ihr Wellnessbad..... 5
 Der richtige Unterbau für Ihr transportierbares Wellnessbad..... 5
 Elektrische Einrichtungen vor Anlieferung des Wellnessbads..... 6
 Auffüllen und Inbetriebnahme Ihres transportierbaren Wellnessbads..... 8

Benutzen des Wellnessbades

Elektronische Steuerung 6205 9
 Elektronische Steuerung 8005 und 9005..... 12
 Zusatzsteuerung 16
 Verstellbare Düsen..... 16
 Umleitungsknöpfe 16
 Luftventurieregler 16
 Adjustable Therapy System™ 17
 Verwendung von mehrfarbigen Lichteffekten..... 18
 Wannendeckung 18
 Aromatherapie 18
 Wasserfälle 18
 Abnehmen und Anbringen der Kissen..... 19
 Entleeren des transportierbaren Wellnessbads 19
 Winterfestmachung (Wasser ablassen wegen Einfriergefahr) 20

Wasserpflege

Der Wasserpflegeplan von Cal Spas 21
 Andere Wasserpflegeoptionen..... 21
 Bevor Sie anfangen 21
 Chemikalienübersicht 22
 Chemikalienbeschreibung 23
 Übliche Anfangsbehandlung 25
 Brom-Wasserpflegeplan 25
 Chlor-Wasserpflegeplan 26
 Wasserpflegeplan mit dem Cal Zone Quest 2000 Ozongerät 27
 Wasserpflegeplan mit dem automatischem Cal Clarity-Bromgenerator .. 28
 Wasserpflegeplan mit dem Cal Inline Sanitation System 30
 Wartung..... 31

Reinigung und Wartung

Reinigen und Austauschen des Filters32

Reinigen der Abdeckung, der Verkleidung und der Kissen.33

Bedienung des Cal Entertainment System™

Bedienung des CD-Players35

Fernbedienung mit Kabel35

Hoch- und Herunterfahren des 20-Zoll-Bildschirms.36

Abspielen einer DVD36

Benutzen der Universal-Fernbedienung36

Programmieren der Universal-Fernbedienung37

Anhang

Ersatzteile38

Fitness mit Ihrem Cal Spa-Wellnessbad49

Chemikalien von Cal Spas™51

Garantieinformationen 200752

Bitte zuerst lesen!

Wichtige Sicherheitshinweise

Befolgen Sie bei der Installation und dem Gebrauch von Elektroanlagen immer die grundlegenden Sicherheitsvorkehrungen. Wenn Sie diese Anleitung befolgen, wird Ihr erstes Wellnessbadeerlebnis ein Erfolg.

LESEN UND BEFOLGEN SIE ALLE ANWEISUNGEN.

ACHTUNG: Um das Verletzungsrisiko zu mindern, sollten Kinder das Wellnessbad niemals unbeaufsichtigt benutzen.

Möglicherweise muss ein zugelassener Elektriker hinzugezogen werden, um eine reguläre Netzsteckdose bzw. Sicherung aufzurüsten.

GEFAHR -- ERTRINKEN MÖGLICH: Kindern sollte der Aufenthalt im Wellnessbad oder in seiner Nähe nur unter Aufsicht eines Erwachsenen gestattet werden. Wenn das Wellnessbad nicht in Gebrauch ist, sollte es immer zugedeckt und abgeschlossen sein. Eine entsprechende Anleitung finden Sie in der Gebrauchsanweisung zur Abdeckung.

GEFAHR -- VERLETZUNGSRISIKO: Die Ansaugarmaturen dieses Wellnessbads sind auf den Wasserdurchsatz der Pumpe abgestimmt. Wenn eine Saugvorrichtung oder die Pumpe ersetzt werden muss, ist auf kompatible Strömungsraten zu achten.

GEFAHR -- VERLETZUNGSRISIKO: Das Wellnessbad darf auf keinen Fall betrieben werden, wenn die Saugarmatur oder Filtereinsätze fehlen oder beschädigt sind.

GEFAHR -- VERLETZUNGSRISIKO: Saugarmaturen niemals mit Komponenten ersetzen, die eine geringere Strömungsrate als die Originalarmatur besitzen.

GEFAHR -- STROMSCHLAGRISIKO: Stellen Sie das Wellnessbad in mindestens 1,5 m Entfernung von allen Metalloberflächen auf. Alternativ kann das Wellnessbad auch in weniger als 1,5 m Entfernung von Metalloberflächen aufgestellt werden, wenn an jeder Metalloberfläche ein Massivkupferleiter von 8 AWG fest montiert und dieser außen am Gehäuse des Wellnessbad-Steuergeräts befestigt ist.

GEFAHR -- STROMSCHLAGRISIKO: Halten Sie externe Elektrogeräte, wie z.B. Lampen, Telefone, Radios, Fernsehgeräte usw. mindestens 1,5 m vom Wellnessbad entfernt. Betreiben Sie auf keinen Fall elektrische Geräte, während Sie sich im Wellnessbad befinden. Ausgenommen hiervon sind Lampen, Stereoanlagen und Fernsehgeräte, die ab Fabrik von Cal Spas™ mit dem Wellnessbad geliefert wurden.

Achtung – Verletzungsgefahr

- Die Wassertemperatur im Wellnessbad sollte nie mehr als 40 °C betragen. Erwachsene ohne gesundheitliche Probleme können gefahrlos bei Temperaturen zwischen 38 ° und 40 °C baden. Für kleine Kinder und bei Nutzung des Wellnessbads für mehr als 10 Minuten werden niedrigere Wassertemperaturen empfohlen.
- Bei Verwendung des Bads durch Schwangere können hohe Wassertemperaturen zu Geburtsschäden führen. Wenn Sie schwanger sind oder eine Schwangerschaft möglich ist, sollten Sie sich vor der Benutzung eines Wellnessbads von einem Arzt beraten lassen.
- Die Verwendung von Alkohol, Drogen oder Medikamenten vor oder während der Nutzung des Wellnessbads kann zu Bewusstlosigkeit und Ertrinken führen.
- Personen mit starkem Übergewicht, Herzerkrankungen, niedrigem oder hohem Blutdruck, Herz-Kreislaufleiden oder Diabetes sollten sich vor der Benutzung des Wellnessbads von einem Arzt beraten lassen.
- Personen, die Medikamente einnehmen, sollten sich vor der Benutzung des Wellnessbads von einem Arzt beraten lassen, weil bestimmte Medikamente zu Schläfrigkeit führen und andere die Pulsfrequenz, den Blutdruck und den Blutkreislauf beeinflussen.

Überhitzungsgefahr

Wenn Sie längere Zeit heißer Luft oder heißem Wasser ausgesetzt sind, kann dies zu Überhitzung führen. Überhitzung tritt auf, wenn die Körperstammtemperatur 2 – 4 °C über die normale Körpertemperatur von 37 °C ansteigt. Eine Hyperthermie kann zwar gesundheitliche Vorteile haben, die Körperstammtemperatur sollte jedoch niemals über 39,5 °C ansteigen. Symptome einer übermäßigen Hyperthermie sind unter anderem Schwindel, Teilnahmslosigkeit, Schläfrigkeit und Bewusstlosigkeit. Hyperthermie kann unter anderem folgende Auswirkungen haben:

- mangelnde Wärmewahrnehmung
- Notwendigkeit, das Bad zu verlassen, wird nicht erkannt
- Nichtwahrnehmung einer anstehenden Gefahr
- Schäden an ungeborenen Kindern während der Schwangerschaft
- körperliche Unfähigkeit zum Verlassen des Bades

Bitte zuerst lesen!

- Bewusstlosigkeit

ACHTUNG: Die Verwendung von Alkohol, Drogen oder Medikamenten erhöht in der Regel das Risiko einer tödlichen Hyperthermie.

Grundlegende Informationen zu Ihrem Wellnessbad

Die folgenden Betriebs- und Wartungshinweise sind außerordentlich wichtig und müssen auf alle Fälle befolgt werden. Mit der richtigen Pflege und Wartung haben Sie an Ihrem Cal Spa-Wellnessbad noch lange Freude.

Probieren Sie ruhig Knöpfe und Tasten aus, um sich mit Ihrem neuen Cal Spa-Wellnessbad vertraut zu machen, denn auf seine hervorragenden Materialien und erstklassige Verarbeitung ist Verlass.

Die leistungsfähige Wasserpumpe des Cal Spa-Wellnessbads pumpt Wasser durch mehrere Massagedüsen, mit denen sich auch die hartnäckigsten Verspannungen lockern. Zusätzlich können Sie das Badewasser auch mit Luft durchwirbeln lassen. Die Massageintensität können Sie über die Luftventuriregler an den Sitzseiten regulieren.

Das Filtersystem ist für Ihr Wellnessbad besonders wichtig. Die richtige Filterung reduziert den Reinigungsaufwand und die zum Erhalt der Wasserqualität erforderliche Chemikalienmenge. Falls erforderlich, können die beiden vorprogrammierten täglichen Filterzyklen von je zwei Stunden auf bis zu sechs Stunden erhöht werden. Diese Einstellung nehmen Sie am oberen Steuergerät vor.

WICHTIG: Decken Sie das Wellnessbad ab, wenn es nicht in Gebrauch ist!

- Abgedeckte Bäder verbrauchen weniger Strom zur Aufrechterhaltung der eingestellten Temperatur.
- Die Abdeckung schützt die Oberfläche Ihres Beckens vor UV-Strahlen.
- Wenn Sie Ihr Bad nicht abdecken, verfällt die Garantie.
- Die Abdeckung verhindert, dass Kinder im Becken ertrinken.

Das Cal Spa-Wellnessbad ist mit einem elektrischen Heizgerät ausgestattet. Befolgen Sie die Anleitung unten, um einen effizienten Betrieb zu gewährleisten:

HINWEIS: Diese Methode ist nur geeignet, wenn das Wellnessbad weniger als zwei Stunden pro Woche benutzt wird.

- Wenn das Wellnessbad nicht in Gebrauch ist, halten Sie die Wassertemperatur auf 3 °C unter der gewünschten Gebrauchstemperatur. Stellen Sie die

gewünschte Temperatur ein bis zwei Stunden vor Gebrauch ein.

- Wenn das Wellnessbad mehr als zwei Stunden pro Woche benutzt wird, sollte die gewünschte Gebrauchstemperatur immer eingestellt bleiben.
- Die Luftventuriregler sollten nur in Maßen gebraucht werden. Wenn die Venturiregler offen sind, sinkt die Wassertemperatur rapide ab, und Chemikalien können verfliegen.

Wenn die Wassertemperatur mehr als 6 °C unter die gewünschte Gebrauchstemperatur absinkt und das Wasser jeweils vor dem Gebrauch wieder aufgeheizt wird, muss das Heizgerät mehr leisten, als zur Aufrechterhaltung der gewünschten Temperatur erforderlich wäre. Damit erhöhen sich die Betriebskosten, und das Heizgerät wird stärker beansprucht als notwendig.

Der Filter muss regelmäßig gereinigt oder ausgewechselt werden. Dieser Vorgang dauert nur wenige Minuten und zahlt sich durch klareres Wasser und eine längere Gerätelebensdauer aus.

Der Wasserstand ist ein wichtiger Faktor beim Betrieb Ihres Wellnessbads. Wenn der Wasserstand zu hoch oder zu niedrig ist, funktioniert das Bad nicht richtig. Der Wasserstand sollte sich in der Mitte des Schwimmerbereichs bewegen, wenn das Bad nicht in Gebrauch ist.

Wir empfehlen, das Wasser des Wellnessbads alle 4 bis 6 Monate zu wechseln. Wenn das Bad viel in Gebrauch ist, muss das Wasser möglicherweise öfter gewechselt werden. Wenn das Bad leer ist, reinigen Sie es mit einem nicht scheuernden Reiniger, wie z.B. All Surface Cleaner von Cal Spas™, und spülen es gründlich aus.

Informationen über das Entleeren Ihres Wellnessbads finden Sie im Abschnitt „Reinigung und Wartung des Wellnessbads“.

Füllen Sie das Wellnessbad stets durch das Filtergehäuse des Schwimmers. Verwenden Sie ausschließlich normales Leitungswasser.

ACHTUNG: VERWENDEN SIE KEIN WEICHES WASSER.

Vorbereitung Ihres neuen transportierbaren Wellnessbads

An den meisten Orten ist für Außenbaumaßnahmen und -stromanschlüsse eine Genehmigung erforderlich. An einigen Orten sind darüber hinaus Barrieren wie z.B. Zäune oder selbst schließende Tore vorgeschrieben, um zu verhindern, dass unbeaufsichtigte Kinder auf das Grundstück gelangen können. Ihr Vertragshändler kann Ihnen sagen, welche Genehmigungen eingeholt werden müssen und wie Sie diese vor der Lieferung Ihres Cal Spa™-Wellnessbads beantragen.

Der ideale Aufstellort für Ihr Wellnessbad

Um zu bestimmen, wo das Wellnessbad aufgestellt werden soll, sind unter anderem die folgenden Dinge zu beachten

Sicherheit geht vor

- Das Wellnessbad sollte in einem Abstand von mindestens 3 m von Freileitungen aufgestellt werden.
- Das Bad sollte so aufgestellt werden, dass der Geräteraum und alle seitlichen Abdeckungsteile frei zugänglich sind. Achten Sie darauf, dass Ihre Installation allen örtlichen Vorschriften entspricht.

Voraussichtliche Nutzung des Bades

Wo Sie Ihr Wellnessbad aufstellen, hängt teilweise davon ab, wie Sie es verwenden möchten. Möchten Sie das Bad z.B. zum Spaß oder zur Therapie verwenden? Wenn es Ihnen hauptsächlich um die Freizeit mit der Familie geht, lassen Sie um das Bad herum ausreichend Platz für Spiel und Spaß. Wenn Ihnen Entspannung und die therapeutische Wirkung wichtiger sind, achten Sie auf die entsprechende Atmosphäre.

Klimagerechte Platzierung

Wenn es in Ihrer Gegend im Winter schneit oder oft regnet, stellen Sie das Wellnessbad in der Nähe eines Hauseingangs auf, damit Sie sich bequem aus- und anziehen können.

Sichtschutz

In kühleren Klimazonen bieten kahle Bäume im Winter wenig Sichtschutz. Bedenken Sie, wo Ihr Bad in allen Jahreszeiten am besten von der Außenwelt abgeschirmt ist. Vergessen Sie dabei nicht die Sichtlinien Ihrer Nachbarn.

Bad mit Aussicht

In welche Richtung blicken Sie, wenn Sie Ihr Wellnessbad benutzen? Haben Sie im Hof ein besonders schönes Eckchen? Möglicherweise gibt es einen Bereich, in dem tagsüber eine leichte Brise weht, oder von wo aus Sie abends den Sonnenuntergang beobachten können.

So halten Sie Ihr Wellnessbad sauber

Damit kein unnötiger Schmutz in Ihr Wellnessbad gelangt, legen Sie eine Fußmatte an den Einstieg der Wanne, damit Badbenutzer sich vor dem Einsteigen die Füße reinigen können. Sie können auch eine kleine Wanne mit Wasser dorthin stellen, in der sich Badbenutzer die Füße abwaschen können.

Stellen Sie das Bad so auf, dass der Weg zum Haus leicht sauber zu halten ist.

Wartungszugang bedenken

Viele Leute stellen um das Bad eine dekorative Umkleidung auf, wie z.B. eine Gartenlaube. Wenn Sie dies tun möchten, achten Sie darauf, dass das Bad zur Wartung zugänglich ist. Am besten sollten Sie den Bau so planen, dass das Wellnessbad noch transportiert oder angehoben werden kann.

Der richtige Unterbau für Ihr transportierbares Wellnessbad

Ihr Wellnessbad braucht einen festen und ebenen Unterbau. Dieser Unterbau muss das Gewicht der Wanne und ihrer Benutzer tragen können. Ein unzureichender Unterbau kann sich nach dem Aufstellen des Bades verschieben oder absenken. Die daraus resultierende Belastung kann zu Schäden am Gehäuse oder der Oberfläche Ihres Wellnessbads führen.

Schäden, die durch einen unzureichenden Unterbau verursacht werden, sind von der Garantie nicht abgedeckt. Es liegt in der Verantwortung des Badbesitzers, für einen ausreichenden Unterbau zu sorgen. Wir empfehlen daher, dass Sie einen qualifizierten und zugelassenen Bauunternehmer mit der Anfertigung eines Unterbaus beauftragen.

Stellen Sie das Wellnessbad auf einem ebenen Untergrund auf (vorzugsweise einer 10 cm starken Betonplatte.) Wenn Sie das Bad innen aufstellen, achten Sie darauf, dass der Boden hierfür geeignet ist. Wählen Sie einen Bodenbelag, der nicht leicht beschädigt wird und gegen Flecken resistent ist.

Vorbereitung Ihres neuen transportierbaren Wellnessbads

Wenn Sie Ihr Wellnessbad auf einer Holzveranda oder einem andren Aufbau aufstellen, ziehen Sie einen Bauingenieur oder ein Bauunternehmen hinzu, um zu gewährleisten, dass der Bau ein Gewicht von 68 kg pro Quadratfuß tragen kann.

Ihr Cal Spas™-Händler berät Sie gerne über den Unterbau und andere Fragen. Ihr Vertragshändler besitzt umfangreiche Informationen und Erfahrungen in der richtigen Nutzung Ihres Wellnessbads und führt ein komplettes Sortiment an Zubehörteilen für Ihr Bad, damit Sie es optimal genießen können.

Elektrische Einrichtungen vor Anlieferung des Wellnessbads

Bei der erstmaligen Installation des Wellnessbads müssen die elektrischen Verbindungen des Bades alle geltenden örtlichen Bestimmungen erfüllen. Die elektrischen Schaltungen müssen von einem Elektriker installiert und von der zuständigen Prüfstelle abgenommen werden.

230V-Bäder müssen einen festen Netzstromanschluss haben (d.h. fest verdrahtet sein). Wenn die Versorgungsspannung diese Vorgaben nicht erfüllt, wird damit sowohl die Zertifizierung der unabhängigen Prüfungsorganisation als auch die Herstellergarantie ungültig.

Der Stromanschluss des Wellnessbades muss über einem dedizierten, durch einen FI-Schalter geschützten Stromkreis erfolgen, auf dem keine anderen Geräte oder Lampen liegen.

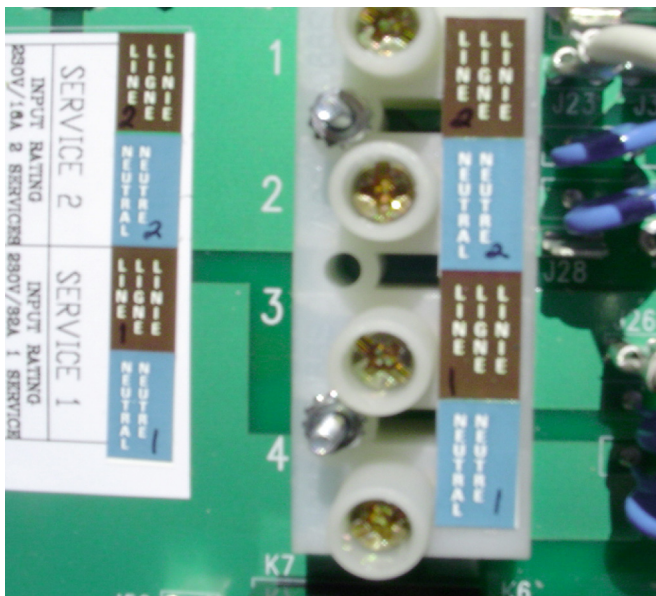

Anschluss des FI-Schalters

Die für die verwendete Badkonfiguration erforderliche Stromstärke, Spannung und Kabelgröße ermitteln Sie wie folgt:

- Der Kabelquerschnitt muss allen geltenden örtlichen Vorschriften entsprechen.
- Der Kabelquerschnitt hängt von der Leitungslänge vom Sicherungsschalterkasten zum Bad und von der maximalen Stromstärke ab.
- Wir empfehlen einen Kupferdraht mit THHN- oder einer entsprechenden Isolierung.
- Um einen ausreichenden Kontakt zu gewährleisten, dürfen nur Kupferdrähte verwendet werden. Verwenden Sie keinen Aluminiumdraht.
- Wenn die örtlichen Vorschriften einen Kabelquerschnitt von mehr als 10 mm² vorschreiben, bauen Sie in der Nähe des Wellnessbades einen Schaltkasten ein, und verwenden Sie zwischen dem Schaltkasten und dem Wellnessbad ein Kabel von 10 mm².

ACHTUNG: Neben dem Wellnessbad muss an einer leicht zugänglichen Stelle in mindestens 1,5 m Abstand und gut sichtbar ein klar gekennzeichnetes Notaus- oder Steuerschalter angebracht werden, mit dem die gesamte Stromzufuhr zum Wellnessbad, einschließlich Motoren, Umwälz- und Düsensystem, unterbrochen werden kann. Örtliche Vorschriften sind zu beachten.

Elektroinstallation für 230 V

Wellnessbäder, die mit 230 V betrieben werden, müssen mit einem FI-Schalter geschützt werden und dürfen nur von einem zugelassenen Elektriker verdrahtet werden. Um zu gewährleisten, dass der FI-Schalter richtig angeschlossen ist, gehen Sie nach dem Schaltplan auf der nächsten Seite vor.

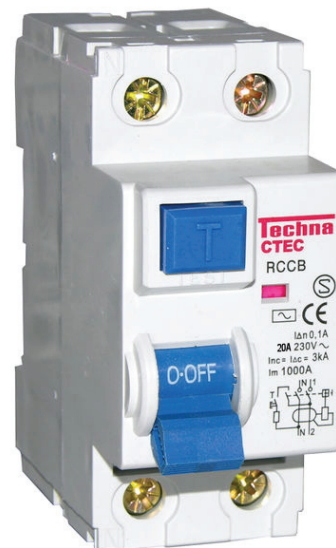

Vorbereitung Ihres neuen transportierbaren Wellnessbads

Befolgen Sie auf jeden Fall alle geltenden örtlichen Vorschriften und Richtlinien.

- Ihr Cal Spa™-Wellnessbad mit 230 V muss an einen dedizierten, mit einem FI-Schalter geschützten 20 A-Schaltkreis mit drei Kupferdrähten von 10 AWG angeschlossen werden: eine BRAUNE Eingangsstromleitung, ein BLAUER Nullleiter und ein GRÜNER/GELBER Erdleiter.

10 AWG sind ausreichend für Kabellängen von bis zu 20 m. Bei Kabellängen von mehr als 20 m müssen Kabel mit 8 AWG verwendet werden.

- Bitte beachten Sie, dass für die Verkabelung nur dieses eine Verfahren zulässig ist. Wenn das Wellnessbad auf andere Weise verkabelt ist, kann

dies zu ernsthaften Verletzungen führen, und die Garantie verfällt.

Prüfen Sie den FI-Schalter jedes Mal, bevor Sie das Wellnessbad benutzen. Während dieser Prüfung muss das Bad eingeschaltet sein.

- Drücken Sie die Prüftaste am FI-Schalter. Der FI-Schalter wird aktiviert, und das Wellnessbad wird ausgeschaltet.
- Warten Sie 30 Sekunden, und stellen Sie den FI-Schalter zurück. Hierzu schalten Sie den Schutzschalter zuerst aus und dann wieder ein. Nach ca. fünf Sekunden ist das Wellnessbad wieder betriebsfähig.

Das Bad kann nun gefahrlos benutzt werden.

Zweiphasige Versorgungsspannung

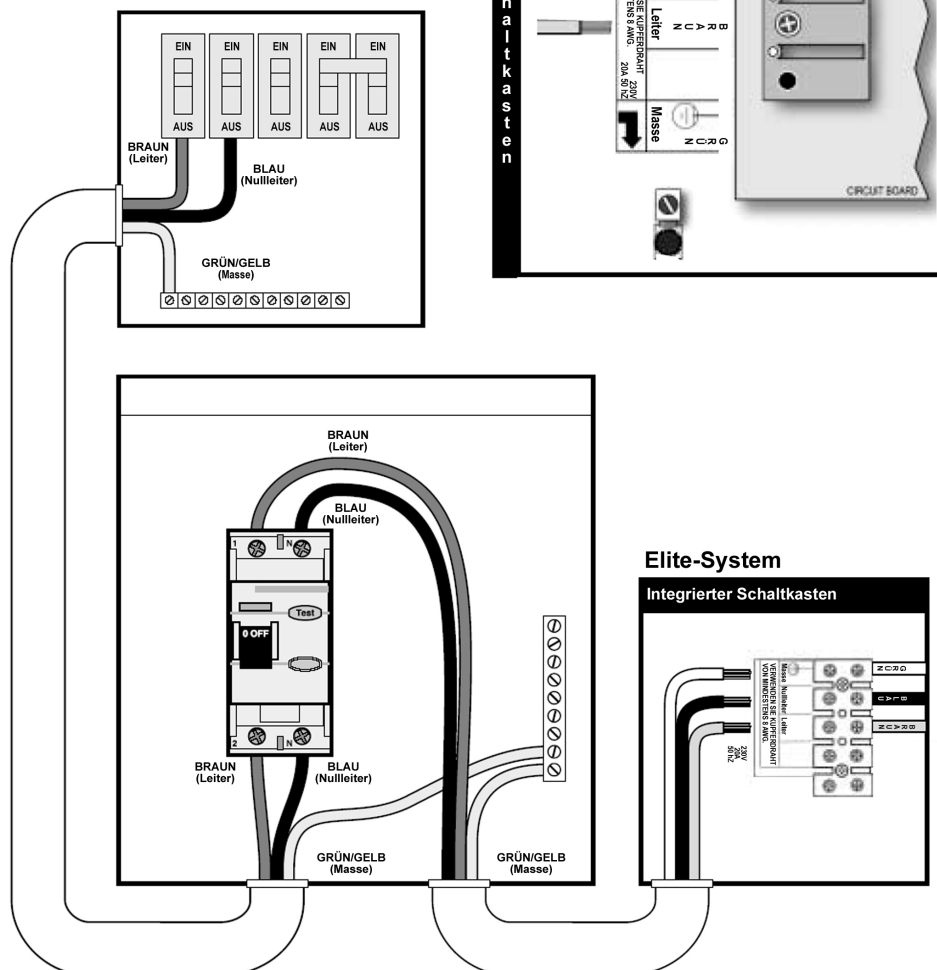

Auffüllen und Inbetriebnahme Ihres transportierbaren Wellnessbads

Füllen Sie das Wellnessbad nie mit weichem Wasser. Bei weichem Wasser kann die richtige Wasserchemie nicht aufrechterhalten werden, und es kann zu Schaumbildung kommen, die die Oberfläche des Beckens beschädigen und die Garantie ungültig machen kann.

1. Wenn das Wellnessbad auf einer geeigneten Oberfläche aufgestellt und von einem zugelassenen Elektriker ordnungsgemäß verkabelt ist, prüfen Sie alle Wasseranschlüsse im Gerätebereich des Bades. Prüfen Sie, dass alle Verbindungen fest sitzen und sich beim Transport nicht gelockert haben.
2. Wenn vorhanden, öffnen Sie alle Absperrventile im Gerätebereich. Bevor Sie das Wellnessbad in Betrieb nehmen, müssen all diese Ventile in der Position OPEN (offen) oder UP (oben) sein.
3. Entfernen Sie den Siebeinsatz und den Filtereinsatz aus dem Schwimmer-/Filtergehäuse.
4. Legen Sie einen Gartenschlauch in das Schwimmer-/Filtergehäuse, und füllen Sie das Bad mit einer ausreichenden Menge normalen Leitungswassers (Mitte des Schwimmerbereichs).
5. (Wenn ein automatischer Bromgenerator verwendet wird:) Vergewissern Sie sich, dass der Regler an der Vorderseite des Bromgenerators auf OFF steht.
6. Öffnen Sie das Luftablassventil (neben den beiden Filtern, falls vorhanden), wenn keine Luftblasen

mehr austreten. Schließen Sie das Ventil von Hand.

7. Wenn das Wasser den richtigen Stand erreicht hat und die gesamte Luft abgelassen ist, schalten Sie den Strom am Hauptschalter ein. (Bei 120 V-Wellnessbädern sollten Sie sich vergewissern, dass das Bad an eine entsprechende Netzsteckdose angeschlossen ist.)

HINWEIS: Nach dem Einschalten wird 30 Sekunden lang eine Diagnoseprüfung durchgeführt. Wenn die Diagnose abgeschlossen ist, wird das Wellnessbad automatisch mit Filtergeschwindigkeit betrieben und bis zur Standardwassertemperatur von 37,7 °C aufgeheizt.

8. Wenn auch bei laufender Pumpe keine Wasserströmung entsteht, hat sich auf der Ansaugseite der Pumpe möglicherweise ein Luftblase gebildet. Schalten Sie das Wellnessbad aus, und lockern Sie den Pumpenanschluss auf der Ansaugseite, um die Luft abzulassen. Wenn die Luft entfernt ist, schalten Sie den Strom wieder ein.
9. Setzen Sie den Filter und den Siebeinsatz wieder in das Schwimmer-/Filtergehäuse ein.

Das Wellnessbad ist nun betriebsbereit.

HINWEIS: Betreiben Sie das Wellnessbad niemals längere Zeit mit geschlossenen Ventilen oder ohne Wasserzirkulation. Achten Sie darauf, dass die Leitungsverbindungen nicht zu fest angezogen sind.

Benutzen des Wellnessbades

Elektronische Steuerung 6205

Erstmalige Inbetriebnahme

Beim ersten Einschalten geht die Steuerung automatisch in den Vorfüllmodus. Dies wird auf dem oberen Display durch **Pr** angezeigt. Der Vorfüllmodus ist weniger als fünf Minuten lang aktiv. Während dieser Zeit wird die Heizung eingeschaltet und die Wassertemperatur im Standardmodus geregelt. Das Bad wird in der Vorpumpphase auf 37 °C erwärmt, bis die Solltemperatur wie unten beschrieben geändert wird.



Temperatureinstellung

(Bereich von 26 °C bis 40 °C)

Das elektronische Steuergerät 6205 zeigt die Wassertemperatur in Grad Fahrenheit an. Die angezeigte Temperatur entspricht erst dann dem tatsächlichen Wert, wenn die Pumpe mindestens zwei Minuten lang gelaufen ist.

So zeigen Sie die eingestellte Wassertemperatur an:

- Drücken Sie die Taste **Temp**. Die eingestellte Temperatur wird blinkend angezeigt.
- Jedes Mal, wenn Sie die Taste **Temp** drücken, wird die blinkende Temperaturanzeige um ein Grad erhöht bzw. verringert.
- Falls sich die Temperatur bei jedem Tastendruck nicht in der gewünschten Richtung ändert, lassen Sie die Taste los, bis die Anzeige zu blinken aufhört, und drücken Sie dann erneut **Temp**, um die Temperatur in der anderen Richtung zu ändern.

Heizbetrieb: Standard-, Stromspar- und Ruhemodus

Ihr neues Wellnessbad ist mit einer Heizfunktion ausgestattet, mit der Sie das Heizsystem nach Belieben steuern können. Wenn das Wellnessbad eingeschaltet wird, startet es automatisch im Standardheizmodus.

- Auf dem Hauptdisplay wird kurz **St** (Standard) angezeigt. In diesem Modus hält das Heizsystem automatisch die eingestellte Temperatur aufrecht. Im Stromsparheizmodus wird das Heizsystem nur während der Filtrierzeiten eingeschaltet.
- Solange die Temperatur nicht den aktuellen Wert erreicht hat, wird durchgehend **Ec** (Economy = Sparmodus) angezeigt. Wenn die gemessene

Temperatur den aktuellen Wert erreicht hat, wird **Ec** abwechselnd mit der Badtemperatur angezeigt.

- Im Stromsparmodus wird das Wasser auf die Solltemperatur aufgeheizt, während im Ruhemodus, auf dem Hauptdisplay angezeigt durch **SL** (Sleep = Ruhe), die Heizung ebenfalls nur während der Filtrierzyklen eingeschaltet, aber nur bis auf 10 °C unter der Solltemperatur aufgeheizt wird. Wie auch beim Stromsparmodus wird **SL** durchgehend angezeigt, solange die Temperatur nicht auf dem aktuellen Stand ist, und wechselt mit der Temperaturanzeige, wenn der aktuelle Wert erreicht ist.

HINWEIS: Die angezeigte Temperatur entspricht erst dann dem tatsächlichen Wert, wenn die Pumpe mindestens zwei Minuten lang gelaufen ist.

Umschalten der Betriebsarten

- Drücken Sie die **Temp**-Taste und danach die **Light**-Taste.
- Drücken Sie die Tasten nochmals in dieser Reihenfolge, um zum nächsten Modus zu wechseln.

Düsen

Drücken Sie auf die Taste **Jets**:

- Einmal drücken, um die Pumpe mit niedriger Leistung einzuschalten.
- Zweimal drücken, um die hohe Leistung einzuschalten.
- Durch dreimaliges Drücken wird die Pumpe wieder ausgeschaltet.

Beleuchtung

Drücken Sie die Taste **Light**, um die Beleuchtung einzuschalten. Wenn Sie die Taste erneut drücken,

Benutzen des Wellnessbades

wird die Beleuchtung wieder ausgeschaltet. Jegliche Zusatzbeleuchtung, wie die des Bedienpults und der Umrandung, wird ebenfalls über die **Light**-Taste gesteuert und mit der Badbeleuchtung ein- und ausgeschaltet.

Option

Drücken Sie die Taste **Option**, um die 2. Pumpe einzuschalten. Wenn Sie die Taste erneut drücken, wird die 2. Pumpe wieder ausgeschaltet.

Automatisches Zeitlimit

Diese Funktion schaltet die folgenden Geräte bei ununterbrochenem Betrieb nach einer bestimmten Zeit automatisch ab:

Pumpe mit niedriger Leistung	nach 4 Stunden
Hochleistungspumpe	nach 15 Minuten
optionale Umwälzpumpe	nach 15 Minuten
optionales Turbosystem	nach 15 Minuten
Badbeleuchtung	nach 15 Minuten

Einstellen der Filtrierzyklen

Ihr Bad ist für eine zweimalige Filtrierung pro Tag programmiert. Der erste Zyklus beginnt sechs Minuten nach dem Einschalten des Bades und der zweite Zyklus zwölf Stunden später. Im Werk wurde eine Dauer von mindestens zwei Stunden für den Zyklus programmiert, aber dies lässt sich gemäß Ihren Anforderungen auf vier, sechs oder acht Stunden umschalten. Um die Filtrierzeit einzustellen, schalten Sie das Bad zu der Zeit, zu der ein Filtrierzyklus beginnen soll, ab. Schalten Sie es dann nach 30 Sekunden wieder ein. Nach dem Wiedereinschalten des Bades drücken Sie zuerst die **Temp**-, dann die **Jets**-Taste. Drücken Sie nochmals die **Temp**-Taste, um die Dauer des Filtrierzyklus zu ändern. Wenn die gewünschte Dauer erreicht ist, drücken Sie die **Jets**-Taste, um die Einstellung zu beenden.

Zum Beginn jedes Filtrierzyklus läuft das Turbosystem für ca. 30 Sekunden. Für die Dauer des Filtrierzyklus läuft die Pumpe mit geringer Leistung, und das Ozonsystem – falls installiert – wird eingeschaltet. Während des Filtriervorgangs erscheint auf dem Hauptdisplay die Anzeige **FC**.

Diagnosemeldungen

Meldung	Bedeutung
--	Badtemperatur ist nicht bekannt. Wenn die Pumpe zwei Minuten lang gelaufen ist, wird die Temperatur angezeigt.
HH	Überhitzungsschutz (Bad wird ausgeschaltet). STEIGEN SIE NICHT INS WASSER! Ein Sensor hat 118 °F (48 °C) an der Heizung gemessen. Nehmen Sie die Badabdeckung ab und lassen Sie das Bad auf unter 107 °F (42 °C) abkühlen. Drücken Sie auf irgendeine Taste auf dem oberen Display, um das Bad zurückzusetzen. Sollte sich das Bad nach dem Abkühlen nicht zurücksetzen lassen, schalten Sie es für ca. 30 Sekunden ab und dann wieder ein. Wenn die Meldung erneut angezeigt wird, schalten Sie das Bad ab und wenden Sie sich an Ihren Händler oder den Kundendienst.
OH	Überhitzungsschutz (Bad wird ausgeschaltet). STEIGEN SIE NICHT INS WASSER! Wenn die Wassertemperatur 110 °F (43 °C) erreicht hat, nehmen Sie die Badabdeckung ab, um das Wasser abkühlen zu lassen. Bei 107 °F (42 °C) sollte sich das Bad selbst zurücksetzen. Sollte das Bad sich nicht zurücksetzen, schalten Sie es ab, warten Sie 30 Sekunden und schalten Sie es dann wieder ein. Wenn die Meldung erneut angezeigt wird, schalten Sie das Bad ab und wenden Sie sich an Ihren Händler oder den Kundendienst.
IC	Möglicherweise hat sich innerhalb des Bades Eis gebildet. Es sind keine Maßnahmen erforderlich; die Pumpe wird automatisch eingeschaltet.
SA oder Sb	Das Bad wird ausgeschaltet. Es wurde festgestellt, dass ein Sensor nicht ordnungsgemäß funktioniert. Im Fall einer Überhitzung kann eine der Anzeigen kurz erscheinen; sie verschwindet wieder, sobald die Überhitzung beseitigt ist. Sollte die Anzeige bestehen bleiben, wenden Sie sich an Ihren Händler oder den Kundendienst.
Sn	Sensor (Bad wird ausgeschaltet). Der Überhitzungs- oder der Wassertempersensor funktioniert nicht ordnungsgemäß. Wenden Sie sich an Ihren Händler oder den Kundendienst.

Benutzen des Wellnessbades

HL	Die Temperatursensoren haben unterschiedliche Werte gemessen, was auf ein Problem im Wasserkreislauf hindeutet. Sorgen Sie dafür, dass das Bad bis zum richtigen Stand gefüllt ist und die Pumpen vorgefüllt sind (Wasser wird gepumpt). Überprüfen Sie auch, ob die Filtereinsätze sauber sind. Sollte die Meldung nicht zurückgesetzt werden, wenden Sie sich an Ihren Händler oder den Kundendienst.
LF	Diese Anzeige erscheint beim 5. Auftreten der HL-Meldung innerhalb von 24 Stunden, was auf ein andauerndes Kreislaufproblem hindeutet. Die Heizung wird abgeschaltet, die anderen Funktionen bleiben jedoch in Betrieb. Führen Sie die zur HL-Meldung angegebenen Maßnahmen aus und drücken Sie dann irgendeine Taste, um das System zurückzusetzen.
dr	Es wurde ein ungenügender Wasserdurchlauf durch die Heizung festgestellt. Das Bad wird für 15 Minuten abgeschaltet. Überprüfen Sie den Wasserstand und füllen Sie das Bad ggf. auf. Sorgen Sie dafür, dass die Pumpen vorgefüllt (Wasser wird gepumpt) und die Filtereinsätze sauber sind. Drücken Sie irgendeine Taste, um das System zurückzusetzen, oder warten Sie 15 Minuten, worauf das Zurücksetzen automatisch erfolgt. Sollte die Meldung nicht zurückgesetzt werden, wenden Sie sich an Ihren Händler oder den Kundendienst.
dY	In der Heizung befindet sich zu wenig Wasser. Diese Meldung erscheint beim 3. Auftreten der dr-Meldung. Führen Sie die zur dr-Meldung angegebenen Maßnahmen aus und drücken Sie irgendeine Taste, um das System zurückzusetzen. Bei der Anzeige von dY wird das System nicht automatisch zurückgesetzt.
Sf	Sicherheitsabsaugsystem (Bad wird abgeschaltet). Auf dem Display wird Sf angezeigt, sobald der Vakuumschalter geschlossen wird. Alle Funktionen werden deaktiviert, und das System bleibt so lange ausgeschaltet, bis eine Taste auf dem Bedienpult gedrückt wird.
ST	Zeigt an, dass sich die Heizung im Standardmodus befindet.
Ec	Zeigt an, dass sich die Heizung im Stromsparmodes befindet.
SL	Zeigt an, dass sich die Heizung im Ruhemodus befindet.

Benutzen des Wellnessbades

Elektronische Steuerung 8005 und 9005

Bei der erstmaligen Inbetriebnahme führt das Elektroniksystem des Modells 8005 eine Selbstdiagnose durch, heizt das Wasser automatisch auf 37,5 °C auf und hält diese Temperatur aufrecht, bis Sie die Temperatureinstellung (wie im nachfolgenden Abschnitt "Temperaturregelung" beschrieben) verändern.

Diese Anleitung beschreibt auch Funktionen und Optionen, mit denen Ihr Modell möglicherweise nicht ausgestattet ist.

Erstmalige Inbetriebnahme

Beim erstmaligen Einschalten des Wellnessbads werden zuerst einige Konfigurationscodes angezeigt, danach schaltet das System in den Vorpumpmodus (das Display zeigt "Pr"). Dieser Modus kann bis zu vier Minuten dauern, danach beginnt das Bad, das Wasser auf 37,7 °C aufzuheizen. Sie können den Vorpumpmodus vorzeitig beenden, indem Sie die AUF- oder ABWÄRTSTASTE drücken.

Temperaturregelung (26,0 °C - 40,0 °C)

Bei der Inbetriebnahme ist die Temperatur auf 37,5 °C eingestellt. Die zuletzt gemessene Temperatur wird kontinuierlich auf dem Steuergerät angezeigt. Beachten Sie, dass die angezeigte Temperatur die zuletzt gemessene Badtemperatur ist. Diese Anzeige wird aktualisiert, wenn die Pumpe mindestens zwei Minuten lang gelaufen ist.

Drücken Sie einmal auf die AUF- oder ABWÄRTSTASTE, um die eingestellte Temperatur anzuzeigen. Bei jedem nochmaligen Drücken auf die jeweilige Taste wird die Einstelltemperatur erhöht oder verringert. Nach drei Sekunden zeigt das Steuergerät automatisch die zuletzt gemessene Badtemperatur an.

Hinweis: Einige Wellnessbadmodelle sind mit einem exklusiven XL Heat Exchanger™-Wärmtauscher ausgestattet, dem effizientesten Heizgerät am Markt. Dieses innovative Gerät heizt Wasser schneller und effizienter auf und beugt Chemikalienablagerungen vor. Aus Sicherheitsgründen ist es mit einem Überhitzungsschutzschalter ausgestattet, der eine übermäßige Erhitzung der Wellnessbadgeräte verhindert. Der XL Heat Exchanger™ arbeitet vollautomatisch und bedarf keiner Wartung.

Uhrzeit

Wenn keine Uhrzeit programmiert ist, blinkt auf der Anzeige das Uhrzeitsymbol. Um die Uhrzeit einzustellen, drücken Sie auf die Taste TIME und dann

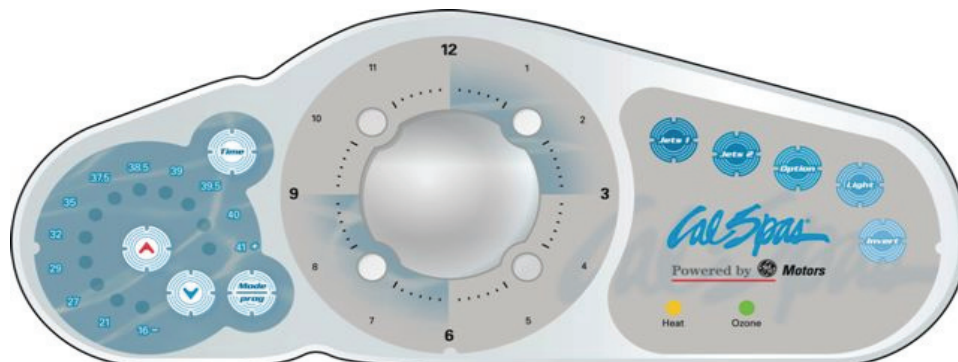

auf MODE/PROG. Stellen Sie die Uhrzeit mit Hilfe der AUF- und ABWÄRTSTASTE ein. Nähere Informationen erhalten Sie auf der nächsten Seite.

Betriebsmodi: Standard, Stromsparmmodus, Ruhemodus und Wartemodus

Mode/Prog: Diese Taste wird verwendet, um zwischen dem Standard-, Stromspar- und Ruhemodus zu wechseln.

1. Drücken Sie MODE/PROG, um die Modusprogrammierung zu starten.
2. Drücken Sie die ABWÄRTSTASTE, um die Modi nacheinander zu durchlaufen.
3. Drücken Sie auf MODE/PROG, um die Einstellung zu bestätigen.

Standardmodus: In diesem Modus wird die gewünschte Temperatur aufrechterhalten. Beachten Sie, dass die zuletzt gemessene Badtemperatur nur dann aktuell ist, wenn die Pumpe seit mindestens zwei Minuten läuft. Das STAND-Symbol wird angezeigt, bis der Modus gewechselt wird.

Stromsparmmodus: Im Stromsparmmodus wird das Bad nur während der Filterzyklen auf die Einstelltemperatur aufgeheizt. Das ECON-Symbol wird angezeigt, bis der Modus gewechselt wird. Wenn die Taste JETS 1 im Stromsparmmodus gedrückt wird, wird das Bad im "Standard-in-Stromsparmmodus" betrieben. Dieser funktioniert wie der Standardmodus, kehrt aber nach einer Stunde automatisch wieder in den Stromsparmmodus zurück. Wenn während dieser Zeit die Taste MODE/PROG gedrückt wird, kehrt das Bad sofort wieder zum Stromsparmmodus zurück.

Ruhemodus: Im Ruhemodus wird das Bad nur während der Filterzyklen auf eine Temperatur aufgeheizt, die maximal 11 °C unter der Einstelltemperatur liegt. Das SLEEP-Symbol wird angezeigt, bis der Modus gewechselt wird.

Wartemodus: Wenn Sie auf "Warm" oder "Cool" und dann auf "Jets 2" drücken, werden die Funktionen des Wellnessbads vorübergehend deaktiviert. Dies ist zum Auswechseln eines Filters nützlich. Das Wellnessbad

wird zurückgestellt, wenn Sie eine beliebige Taste drücken.

Jets 1 und Jets 2

Drücken Sie die Taste JETS 1 einmal, um Pumpe 1 ein- oder auszuschalten und gegebenenfalls zwischen hoher und niedriger Pumpenleistung umzuschalten. Wenn die Pumpe ununterbrochen mit niedriger Leistung läuft, wird sie nach zwei Stunden abgeschaltet. Im Hochleistungsmodus wird sie nach 15 Minuten abgeschaltet. Bei Systemen ohne Umwälzpumpe arbeitet die Pumpe 1 mit niedriger Leistung, wenn das Gebläse oder eine andere Pumpe läuft. Möglicherweise wird sie auch alle 30 Minuten mindestens 2 Minuten lang aktiviert, damit die Badtemperatur gemessen und das Wasser je nach Modus gegebenenfalls auf die eingestellte Temperatur aufgeheizt werden kann. Wenn die niedrige Pumpenleistung automatisch eingeschaltet wird, kann sie nicht am Steuergerät ausgeschaltet werden. Der Hochleistungsmodus kann jedoch gestartet werden.

Option (optionales Gebläse)

Drücken Sie auf die Taste OPTION, um optionale Zusatzgeräte ein- oder auszuschalten. Wenn diese Geräte eingeschaltet bleiben, werden sie nach 15 Minuten automatisch ausgeschaltet.

Light

Drücken Sie auf die Taste LIGHT, um die Badbeleuchtung ein- oder auszuschalten.

Invert

Drücken Sie auf INVERT, um die Zahlen auf dem Display auf den Kopf zu stellen. Wenn die Taste erneut gedrückt wird, wird die Anzeige wieder normal ausgerichtet. So können Sie die Anzeige ablesen, wenn Sie sich im Bad befinden.

Sperrern des Steuergeräts

So sperren Sie das Steuergerät:

Drücken Sie innerhalb von 3 Sekunden auf TIME, JETS 1 und die AUFWÄRTSTASTE. Wenn das Steuergerät gesperrt ist, erscheint auf der Anzeige das Wort LOCK. Mit Ausnahme der Taste TIME sind nun alle Tasten deaktiviert.

So geben Sie das Steuergerät frei:

Drücken Sie innerhalb von 3 Sekunden auf TIME, JETS 1 und die ABWÄRTSTASTE.

Sperrern der Temperatur

So sperren Sie die Temperatur:

Drücken Sie innerhalb von 3 Sekunden die AUF- oder ABWÄRTSTASTE, TIME, JETS 1 und dann die

AUFWÄRTSTASTE. Wenn die Temperatur gesperrt ist, wird auf dem Steuergerät TEMP LOCK angezeigt.

Um die eingestellte Temperatur freizugeben

Drücken Sie die AUF- oder ABWÄRTSTASTE, TIME, JETS 1 und dann die ABWÄRTSTASTE.

Umwälzpumpe (optional)

Wenn Ihr System mit einer Umwälzpumpe ausgestattet ist, kann sie auf zweierlei Weise konfiguriert werden.

1. Die Umwälzpumpe wird kontinuierlich betrieben (rund um die Uhr), es sei denn, die Wassertemperatur steigt auf 1,7 °C über der Einstelltemperatur an (meist in wärmeren Klimazonen). In diesem Fall wird die Pumpe für jeweils 30 Minuten ausgeschaltet.
2. Die Umwälzpumpe wird eingeschaltet, wenn das System während des Filterzyklus' die Temperatur misst, sowie bei Temperaturen unter Null oder wenn eine andere Pumpe eingeschaltet ist.

Voreingestellte Filterzyklen

Pro Tag werden zwei Filterzyklen durchgeführt. Die Anfangs- und Endzeiten jedes Zyklus' können programmiert werden. Um die Zykluszeit zu programmieren, stellen Sie die Uhrzeit wie oben angegeben ein und drücken dann auf MODE/PROG, um zur nächsten Einstellung zu wechseln (oder um die Programmierung nach der letzten Einstellung zu beenden). Die Standardfilterzyklen lauten wie folgt:

- Der erste Filterzyklus wird automatisch um 8.00 Uhr aktiviert, und die Pumpe wird bis 10.00 Uhr betrieben. Wenn der erste Filterzyklus läuft, wird FILTER 1 angezeigt.
- Der zweite Filterzyklus wird automatisch um 20.00 Uhr aktiviert, und die Pumpe läuft bis 22.00 Uhr. Wenn der zweite Filterzyklus läuft, wird FILTER 2 angezeigt.

Während der Filterung werden die Pumpe und der Ozongenerator betrieben. Zu Beginn jedes Filterzyklus' wird das Gebläse 30 Sekunden lang mit Hochleistung betrieben, um Verschmutzungen aus den Luftkanälen zu entfernen. Die Pumpen 2 und 3 laufen fünf Minuten lang mit niedrigster Leistung. Im Falle eines Stromausfalls oder wenn das Bad ausgeschaltet wird, muss die Uhrzeit der Filterzyklen neu eingestellt werden, damit sie den Programmvorgaben entsprechend ablaufen.

Reinigungszyklus

Wenn die Pumpe oder das Gebläse mit einem Tastendruck eingeschaltet wird, beginnt ein Reinigungszyklus 30 Minuten nachdem die Pumpe oder das Gebläse ausgeschaltet wird oder das Zeitlimit überschreitet. Die Pumpe und der Ozongenerator werden eine Stunde lang betrieben.

Benutzen des Wellnessbades

Ozon (optional)

Bei den meisten Systemen mit Ozongenerator läuft dieser während der Filterzyklen (außer wenn Pumpe 1 mit Hochleistung betrieben wird und keine Umwälzpumpe vorhanden ist) sowie während der Reinigungszyklen. Bei einigen Systemen läuft der Ozongenerator immer dann, wenn auch die Pumpe läuft. Wenn Ihr System mit einer optionalen Funktion zur Deaktivierung des Ozongenerators ausgestattet ist, wird der Ozongenerator eine Stunde lang ausgeschaltet, wenn eine Funktionstaste (JETS 1, JETS 2, OPTION o.ä.) gedrückt wird.

Gefrierschutz

Wenn die Temperaturfühler im Heizgerät einen Temperaturabfall auf 6,7 °C messen, wird die Pumpe automatisch aktiviert, um ein Gefrieren des Wassers zu verhindern. Das Gerät läuft vier Minuten über den Zeitpunkt hinaus, zu dem die Temperaturfühler eine Badtemperatur von mindestens 7,2 °C erkennen. Im kälteren Klimazonen kann wahlweise ein weiterer Gefriersensor hinzugefügt werden, um Gefrierzustände zu erkennen, die von den regulären Sensoren nicht wahrgenommen werden. Diese Zusatzgefriersensoren funktionieren ähnlich wie die regulären Sensoren, allerdings mit anderen Temperaturschwellenwerten und ohne die Vier-Minuten-Verzögerung der Abschaltung.

Regelmäßige Erinnerungen

(Um Erinnerungsmeldungen zurückzusetzen, drücken Sie auf die "Mode"-Taste.)

Meldung	Häufigkeit	Erforderliche Maßnahme
rPH	alle 7 Tage	Chemikalienpegel gemäß Herstellerangaben messen und ausgleichen
rSA	alle 7 Tage	Chemikalienpegel gemäß Herstellerangaben messen und ausgleichen
rCL	alle 30 Tage	Filter gemäß Herstellerangaben herausnehmen, reinigen und wieder einbauen
rtg	alle 30 Tage	Hauptschalter gemäß Herstellerangaben prüfen und zurücksetzen, Bad gemäß Herstellerangaben entleeren und neu füllen
rdr	alle 90 Tage	Bad gemäß Herstellerangaben entleeren und neu füllen
RCO	alle 180 Tage	Badabdeckung reinigen und pflegen
RCH	alle 365 Tage	neuen Bio-Clean™-Filter installieren

Diagnosemeldungen

Meldung	Bedeutung	Erforderliche Maßnahme
	Keine Anzeige. Stromzufuhr zum Bad ist ausgefallen.	Das Steuergerät bleibt ausgeschaltet, bis die Stromzufuhr wiederhergestellt ist.
OHH	Überhitzung - Das Bad wurde ausgeschaltet. Einer der Sensoren hat am Heizgerät eine Temperatur von 47,7 °C gemessen.	STEIGEN SIE NICHT INS WASSER. Nehmen Sie die Badabdeckung ab, und lassen Sie das Wasser abkühlen. Wenn das Heizgerät abgekühlt ist, setzen Sie es durch Drücken einer beliebigen Taste zurück. Wenn das Bad nicht zurückgesetzt werden kann, schalten Sie das Bad aus, und wenden Sie sich an Ihren Vertragshändler oder die zuständige Reparaturstelle.
OHS	Überhitzung - Das Bad wurde ausgeschaltet. Einer der Sensoren hat eine Wassertemperatur von mehr als 43,3 °C gemessen.	STEIGEN SIE NICHT INS WASSER. Nehmen Sie die Badabdeckung ab, und lassen Sie das Wasser abkühlen. Bei einer Temperatur von 41,6 °C sollte das Bad automatisch zurückgesetzt werden. Wenn das Bad nicht zurückgesetzt wird, schalten Sie das Bad aus, und wenden Sie sich an Ihren Vertragshändler oder die zuständige Reparaturstelle.
ICE	"Eis" - mögliche Gefriergefahr erkannt.	Keine Maßnahme erforderlich. Die Pumpe und das Gebläse werden ungeachtet des aktuellen Status' automatisch aktiviert.
Sna	Bad ist ausgeschaltet. Der Sensor im Anschluss "B" funktioniert nicht.	Wenn dieses Problem weiter besteht, wenden Sie sich an Ihren Vertragshändler oder die zuständige Reparaturstelle. (Kann vorübergehend bei Überhitzung auftreten und verschwindet, wenn das Heizgerät abkühlt.)

Benutzen des Wellnessbades

Snb	Bad ist ausgeschaltet. Der Sensor im Anschluss "A" funktioniert nicht.	Wenn dieses Problem weiter besteht, wenden Sie sich an Ihren Vertragshändler oder die zuständige Reparaturstelle. (Kann vorübergehend bei Überhitzung auftreten und verschwindet, wenn das Heizgerät abkühlt.)
Sns	Sensoren nicht richtig eingestellt. Wenn diese Anzeige abwechselnd mit einer Temperatur angezeigt wird, ist dies möglicherweise nur ein vorübergehender Zustand. Wenn nur diese Meldung auf der Anzeige erscheint (und in Abständen blinkt), wird das Bad ausgeschaltet.	Wenn dieses Problem weiter besteht, wenden Sie sich an Ihren Vertragshändler oder die zuständige Reparaturstelle.
HFL	Es wurde ein erheblicher Unterschied zwischen den Temperatursensoren erkannt. Dies kann auf ein Strömungsproblem hindeuten.	Wenn der Wasserstand ausreichend ist, prüfen Sie, ob die Pumpen richtig vorgepumpt wurden. Wenn dieses Problem weiter besteht, wenden Sie sich an Ihren Vertragshändler oder die zuständige Reparaturstelle.
LF	Fortgesetzt niedrige Strömung. (Wird beim fünften Vorkommnis einer HFL-Meldung innerhalb von 24 Stunden angezeigt.) Das Heizgerät wird abgeschaltet, aber die anderen Badfunktionen laufen normal weiter.	Befolgen Sie die Anweisungen für die HFL-Meldung. Die Heizkapazität des Bads wird nicht automatisch zurückgesetzt. Drücken Sie hierzu eine beliebige Taste.
dr	Zu wenig Wasser im Heizgerät.	Prüfen Sie den Wasserstand im Bad. Füllen Sie falls erforderlich Wasser nach. Wenn der Wasserstand ausreichend ist, prüfen Sie, ob die Pumpen richtig vorgepumpt wurden. Drücken Sie eine beliebige Taste, um das Bad zurückzustellen.
dry	Zu wenig Wasser im Heizgerät. (Wird beim dritten Vorkommnis einer "dr"-Meldung angezeigt.) Bad wird ausgeschaltet.	Befolgen Sie die Anweisungen für die "dr"-Meldung. Das Bad wird nicht automatisch zurückgesetzt. Drücken Sie hierzu eine beliebige Taste.
Pr	Wenn das Bad erstmals in Betrieb genommen wird, wird der Vorpumpmodus eingeleitet.	Der Vorpumpmodus dauert bis zu vier Minuten, danach beginnt das Aufheizen des Bads, und die Wassertemperatur wird im Standardmodus konstant gehalten.
--For C	unbekannte Temperatur	Wenn die Pumpe zwei Minuten lang gelaufen ist, wird die Wassertemperatur angezeigt.
-----	keine aktuelle Temperatur im Stromspar- oder Ruhemodus	Im Stromspar- oder Ruhemodus ist die Pumpe außerhalb der Filtrierzeiten mitunter stundenlang ausgeschaltet. Wenn Sie die aktuelle Badtemperatur anzeigen möchten, wechseln Sie entweder in den Standardmodus, oder schalten Sie mindestens 2 Minuten lang Jets 1 ein.
BUF	interner Fehler erkannt	Reparatur erforderlich. Wenden Sie sich an Ihren Vertragshändler oder die zuständige Reparaturstelle.
Stby	Durch Drücken einer Tastenkombination am Steuergerät wurde der Wartemodus aktiviert.	Drücken Sie eine beliebige Taste, um den Wartemodus zu beenden und zum Normalbetrieb zurückzukehren.
SF	Sicherheitssaugfunktion	Bad ist ausgeschaltet. Auf der Anzeige wird SF angezeigt, wenn ein Vakuumschalter geschlossen wird. Alle Funktionen werden deaktiviert, und das System bleibt so lange ausgeschaltet, bis auf dem Steuergerät eine Taste gedrückt wird.

Benutzen des Wellnessbades

Zusatzsteuerung

Die Zusatzsteueroption ist nur beim Modell 8005 erhältlich. Es handelt sich dabei um ein kleines Gerät mit vier Tasten: JETS1, JETS2, LIGHT und OPTION. Hier finden Sie einige derselben Funktionen wie auf dem Hauptsteuergerät des 8005, Sie können diese jedoch verwenden, ohne aufstehen zu müssen. Eine Bedienungsanleitung dazu finden Sie im vorherigen Abschnitt "Elektronische Steuerung: 8005".

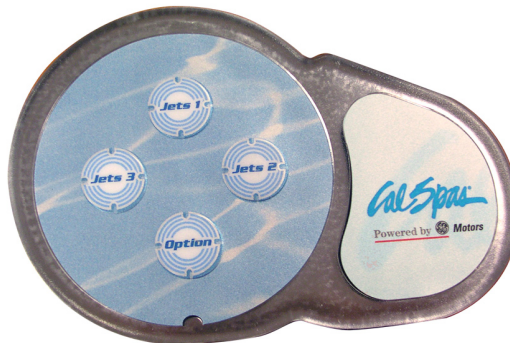

Verstellbare Düsen

Fast alle Düsen in Ihrem Bad können verstellt werden. Wenn Sie eine verstellbare Düse nach links drehen (gegen den Uhrzeigersinn) verringert sich der Wasserdurchsatz der Düse. Wenn Sie eine verstellbare Düse nach rechts drehen (im Uhrzeigersinn) strömt aus der Düse mehr Wasser.

HINWEIS: Nackendüsen werden in umgekehrter Richtung eingestellt (gegen den Uhrzeigersinn für mehr, im Uhrzeigersinn für weniger Wasserdruck).



Umleitungsknöpfe

Umleitungsknöpfe sind die größeren Knöpfe im oberen Bereich des Bads. Mit ihnen können Sie bestimmen, wie viel Wasser jeweils durch die Düsen auf beiden Seiten des Bads austritt. Meist ist damit auch der relative Wasserdurchsatz durch die Boden- bzw. Wanddüsen verstellbar. Drehen Sie den Umleitungsknopf nach links (gegen den Uhrzeigersinn), um die Wassermenge durch eine bestimmte Düsengruppe zu verringern. Um den Wasserstrom durch die andere Düsengruppe zu erhöhen, drehen Sie den Knopf nach rechts (im Uhrzeigersinn).

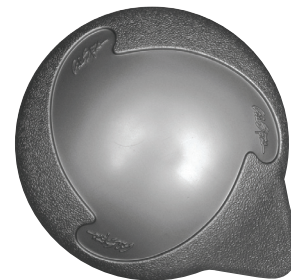

Luftventuriregler

Die Luftventuriregler sind die kleineren Drehknöpfe im oberen Bereich Ihres Wellnessbads. Sie unterscheiden sich von den Umleitungsknöpfen auch durch die Pfeile und die Aufschrift OFF, ON und AIR. Mit jedem Venturiregler können Sie dem Düsenwasser eine gewisse Menge Luft beimischen. Drehen Sie den Luftventuriregler nach links (gegen den Uhrzeigersinn), um die aus den Düsen austretende Luftmenge zu erhöhen. Um die Luftmenge zu verringern, drehen Sie den Regler nach rechts (im Uhrzeigersinn).



Adjustable Therapy System™

Bäder, die mit einem Adjustable Therapy System™ (ATS) ausgestattet sind, ermöglichen eine vollständige Kontrolle über den Behandlungssitz bzw. die Behandlungsliege. Dieses einzigartige System ist über die Bedienelemente an den Sitzseiten einfach zu bedienen und bietet sieben verschiedene Massage- und einen entspannenden Vorführmodus, die alle auf Tastendruck abrufbar sind.

Pump On/Off

Mit dieser Taste kann der Benutzer die ATS™-Sitzpumpe ein- und ausschalten. Drücken Sie diese Taste einmal, um die Pumpe einzuschalten. Wenn die Pumpe eingeschaltet ist, leuchtet die grüne LED am Steuergerät auf, um anzuzeigen, dass das System in Betrieb ist. Um die Pumpe auszuschalten, drücken Sie erneut auf PUMP ON/OFF. Hinweis: Die Pumpe muss eingeschaltet sein, bevor die anderen Funktionen des Systems verwendet werden können.

Pulse Mode

Mit dieser Taste kann der Benutzer die ATS™-Massagesteuerung ein- und ausschalten. Drücken Sie die Taste PULSE MODE einmal, um die Massagesteuerung einzuschalten. Wenn die Taste gedrückt wird, leuchtet die orangefarbene LED in Position 1 auf und zeigt an, dass Pulsmodus Nr. 1 aktiviert ist. Mit jedem Druck auf die Aufwärts- oder Abwärtstaste leuchtet die orangefarbene LED des nächsten Pulsmodus oben oder unten auf.

Hinweis: Drücken Sie die Taste nicht öfter als einmal pro Sekunde. Wenn Sie die Taste zu schnell drücken, kann dies zu Betriebsfehlern führen. Um den Pulsmodus auszuschalten und zum normalen Pumpenbetrieb zurückzukehren, drücken Sie erneut die Taste PULSE MODE.

Aufwärtstaste

Mit dieser Taste kann der Benutzer die sieben Massagemodi von unten nach oben durchlaufen. Jeder Modus liefert eine andere Pulsmassage. Einige Modi sind schneller als andere. Probieren Sie sie der Reihe nach aus, um Ihren bevorzugten Massagemodus zu finden.

Abwärtstaste

Mit dieser Taste kann der Benutzer die sieben Massagemodi von oben nach unten durchlaufen.

Vorführungsmodus

Wenn die Pumpe und die Pulsmodi eingeschaltet sind, halten Sie die AUFWÄRTSTASTE und die Taste PULSE MODE zwei Sekunden lang gleichzeitig gedrückt, und lassen Sie sie dann los. In diesem

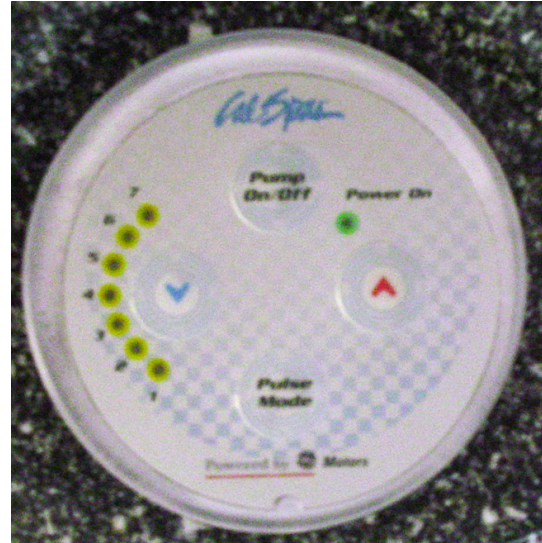

Modus schaltet das System alle 20 Sekunden automatisch zum nächsten Massagemodus weiter. Wenn der Benutzer den bevorzugten Massagemodus bestimmt hat, kann der Vorführungsmodus durch Drücken der AUFWÄRTS- oder ABWÄRTSTASTE unterbrochen werden, und der zu diesem Zeitpunkt aktive Massagemodus wird beibehalten.

Zurücksetzen der Zeit

Der Pulsmodus wird in der Regel nach 15 Minuten automatisch ausgeschaltet. Wenn Sie ihn weitere 15 Minuten lang laufen lassen möchten, drücken Sie auf PUMP ON/OFF und danach auf PULSE MODE. Eine grüne LED blinkt, und die Pumpe wird während einer 15-minütigen Abkühlzeit in Hochleistung betrieben. Danach hält die Pumpe automatisch an, und die grüne LED auf dem Steuergerät blinkt eine Minute lang weiter. Danach erlischt sie von selbst. Nach der zweiten 15-minütigen Sitzung durchläuft das System bis zu zwei Stunden lang einen Abkühlzyklus. In diesem Abkühlmodus kann der Benutzer nur die Pumpe betreiben (durch erneutes Drücken der Taste PUMP ON/OFF). Der Massagemodus bleibt jedoch ausgeschaltet, bis der Abkühlzyklus abgeschlossen ist.

Pulsmodussystem

Das Pulsmodussystem wird zwei Stunden lang ausgeschaltet, wenn es nicht mit dem folgenden Verfahren zurückgesetzt wird. Während dieser Zeit läuft die Pumpe mit maximaler Leistung.

- Drücken Sie einmal auf PULSE MODE, wenn der Schalter auf OFF steht.
- Die grüne Netz-LED blinkt, um anzuzeigen, dass das System zurückgesetzt wurde.

Benutzen des Wellnessbades

Verwendung von mehrfarbigen Lichteffekten

Bedienung der mehrfarbigen Badbeleuchtung

1. Um die Badbeleuchtung einzuschalten, drücken Sie die LIGHT-Taste auf dem oberen Steuergerät.
2. Um die einzelnen Farboptionen zu durchlaufen, schalten Sie die Taste abwechselnd an und aus. Mit jedem Tastendruck springt das System zur nächsten Farbe.
3. Um die Badbeleuchtung auszuschalten, drücken Sie die LIGHT-Taste.

Wannenabdeckung

Wichtig! Decken Sie das Wellnessbad ab, wenn es nicht in Gebrauch ist!

- Abgedeckte Bäder verbrauchen weniger Strom zur Aufrechterhaltung des eingestellten Temperaturwerts.
- Die Abdeckung schützt die Oberfläche Ihres Beckens vor UV-Strahlen.

- Wenn Sie Ihr Bad nicht abdecken, verfällt die Garantie.
- Die Abdeckung verhindert, dass Kinder im Becken ertrinken.

Eine Anleitung zur Anbringung der Schlösser sowie zum Abschließen und Entriegeln der Abdeckung finden Sie im Handbuch zur Abdeckung.

Die Badabdeckung ist zwar steif, hält aber nicht viel Gewicht aus. Aus Sicherheitsgründen und um die Abdeckung zu schonen, sollten Sie deshalb auf keinen Fall auf der Abdeckung sitzen, stehen oder liegen oder Gegenstände auf ihr abstellen.

Aromatherapie

Dieses optionale Zubehörteil ist sehr leicht zu verwenden. Schrauben Sie den Deckel des Aromatherapiebehälters ab, fügen Sie die Aromatherapiekugeln hinzu, und bringen Sie den Deckel wieder an.

Wasserfälle

Einige Badmodelle sind mit Wasserfällen ausgestattet. Wenn die Zusatzpumpe aktiviert ist, drehen Sie den Knopf in der Nähe des Wasserfalls. Sofort beginnt das Wasser, über den Wasserfall zu strömen.

Abnehmen und Anbringen der Kissen

Die Kissen lassen sich zur Reinigung und Wartung schnell und problemlos entfernen. Diese Methode kann für alle Kissentypen verwendet werden. Fassen Sie das Kissen am unteren Rand mit beiden Händen und ziehen Sie es fest nach oben. Damit ziehen Sie die Befestigungsstifte des Kissens aus den Befestigungslöchern.

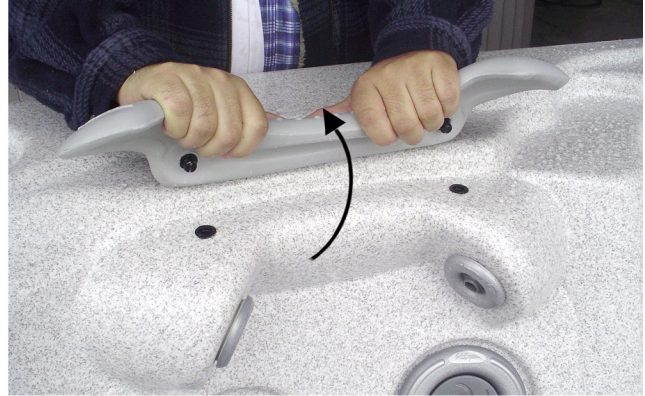

Um das Kissen wieder anzubringen, richten Sie die Befestigungsstifte des Kissens mit den entsprechenden Löchern aus und schlagen fest genug auf das Kissen, damit die Stifte in die Löcher einrasten.



Entleeren des transportierbaren Wellnessbads

Alle vier bis sechs Monate sollten Sie das Wasser aus Ihrem Wellnessbad ablassen und durch frisches Leitungswasser ersetzen. Am besten gehen Sie beim Entleeren der Wanne folgendermaßen vor:

1. Schalten Sie die Stromzufuhr am Hauptschalter ab.
2. Nehmen Sie alle Filter heraus.

Wenn das Ablassventil an der Seite der Badverkleidung angebracht ist, fahren Sie mit Schritt 5 fort.

Wenn sich das Ablassventil unter der Verkleidung befindet:

3. Entfernen Sie die Schrauben der Abdeckung mit einem Kreuzschlitzschraubenzieher, und nehmen Sie die Abdeckung ab.



Benutzen des Wellnessbades

4. Machen Sie das Schlauchende mit dem ¾-Zoll Schlauchanschluss ausfindig.
5. Schließen Sie das Buchsenende eines Gartenschlauchs an den Schlauchanschluss an.
6. Legen Sie das andere Ende des Gartenschlauchs an der Stelle ab, an der das Wasser ablaufen soll.
7. Drehen Sie den Schlauchanschluss gegen den Uhrzeigersinn und ziehen Sie daran, um den Abfluss zu öffnen.
8. Lassen Sie das gesamte Wasser ablaufen, und nehmen Sie den Gartenschlauch ab.
9. Drehen Sie den Schlauchanschluss im Uhrzeigersinn, um den Abfluss zu schließen.

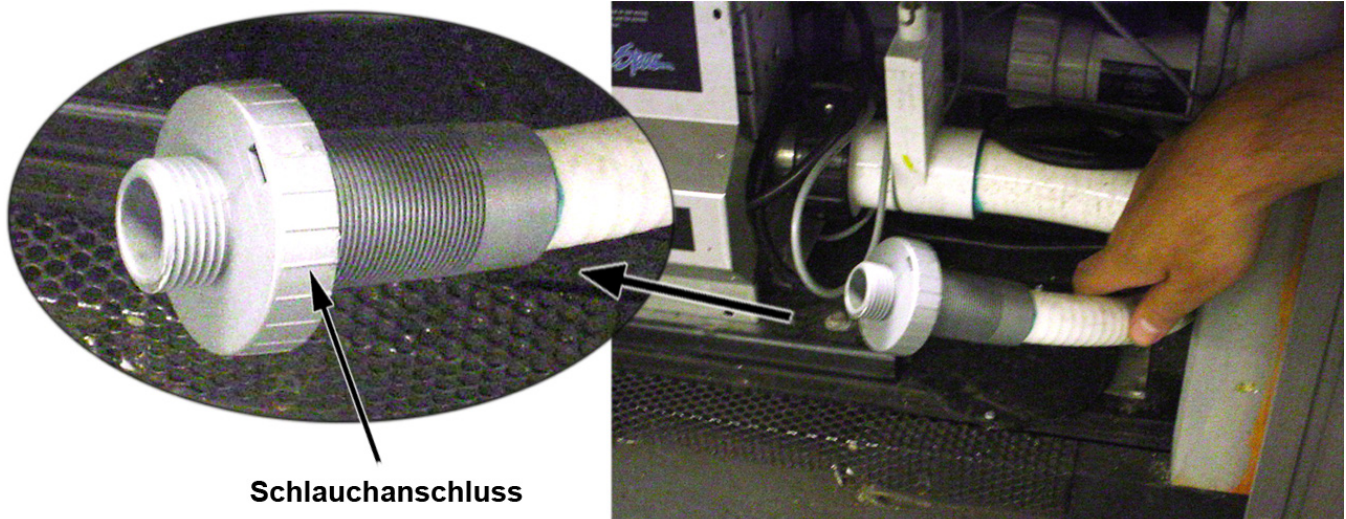

Winterfestmachung (Wasser ablassen wegen Einfriergefahr)

In vielen Gegenden fällt die Temperatur auf Werte unter 0 °C. Wir empfehlen, das Bad immer gefüllt zu halten und mit der normalen Wassertemperatur (26,7 °C bis 37,8 °C) laufen zu lassen. Damit wird die Einfriergefahr des Bades und der dazugehörigen Ausrüstungen praktisch ausgeschlossen.

Achtung: Wenn Sie es für nötig halten, das Wasser abzulassen, sollten Sie beachten, dass Ausrüstungen und Rohrleitungen Ihres Bades einfrieren können. Selbst wenn Sie die im Folgenden gegebenen Anweisungen strikt einhalten, kann die Gefahr, dass Ihr Bad Schäden durch Einfrieren erleidet, nicht vollständig ausgeschlossen werden.

Schäden durch Einfrieren sind von unserer Garantie nicht abgedeckt.

1. Öffnen Sie sämtliche Filterabdeckungen.
2. Nehmen Sie die Siebeinsätze und die Filtereinsätze heraus.
3. Lassen Sie das Wasser gemäß der gegebenen Anleitung vollständig ab.
4. Entfernen Sie die vorn an den Pumpen befindlichen Ablassschrauben.
5. Lösen Sie die Verbindungen an beiden Seiten der Pumpe.
6. Entfernen Sie mit Hilfe eines Nass-/Trockenstaubsaugers alle Wasserreste aus den Düsen und dem Gerätebereich.

Decken Sie Ihr Bad mit einer ordnungsgemäßen Abdeckung und einer Allwetterplane ab, um zu gewährleisten, dass weder Regen noch Schnee in das Bad eindringen können.

Wasserpflege

Der Wasserpflegeplan von Cal Spas

Mit den richtigen Chemikalien und Systemen sowie einem Wasserpflegeplan von Cal Spas ist es ein Leichtes, in Ihrem Wellnessbad eine optimale Wasserqualität zu erzielen. Um sauberes, klares und gesundes Wasser zu erzielen, müssen Sie verstehen, wie das Badwasser auf Benutzer, den Systembetrieb und Chemikalien reagiert. Der Wasserpflegeplan liefert hierzu die nötigen Informationen.

Wenn es um Ihr Badwasser geht, ist die richtige Vorsorge viel weniger aufwändig als Korrekturmaßnahmen. Deshalb stellen wir den Wasserpflegeplan zur Verfügung: eine einfache, leicht zu befolgende Anleitung für sauberes, gesundes Wasser im Wellnessbad.

Den richtigen Plan verwenden

Sie müssen entscheiden, welcher Chemikalien- oder Reinigungsplan für Ihr Wellnessbad am besten geeignet ist. Ihr Cal Spas-Vertragshändler kann Ihnen helfen, je nach Ihrer Lebensweise und Badbenutzung den richtigen Plan zu wählen. Egal für welchen Plan Sie sich entscheiden, befolgen Sie ihn ganz genau, und lassen Sie keine Schritte aus. Damit erzielen Sie sauberes, gesundes und klares Badwasser ohne übermäßigen Aufwand.

Herkömmliche Chemikalien

Sie haben die Wahl zwischen Bromtabletten und Chlorgranulat als Desinfektionsmittel. Beide funktionieren gut, wenn der richtige Wasserpflegeplan befolgt wird. Befolgen Sie auf jeden Fall die gesamte Anleitung, und verwenden Sie nur Chemikalien von Cal Spas.

Andere Wasserpflegeoptionen

Cal Zone Quest 2000 Ozongerät

Dieses System erzeugt automatisch Ozongas und setzt es dem Wasser zu. Ozongas ist zur Desinfektion von Badwasser wesentlich besser geeignet als Brom oder Chlor. Mit Ozon sparen Sie Geld für Chemikalien und vergessen nie die chemische Behandlung Ihres Wassers.

Automatischer Cal Clarity-Bromgenerator

Dieses System erzeugt automatisch freies Brom und setzt dieses dem Badwasser zu. So haben Sie keine Umstände mit chemischen Bromtabletten oder Chlorgranulat. Spart Kosten für Chemikalien und macht

das regelmäßige Hinzufügen von Chemikalien zum Bad überflüssig.

Cal Inline Sanitation System

Dieses System verwendet Mineralien mit niedrigem Bromgehalt, die das Badwasser kontinuierlich desinfizieren. Sorgt für glasklares Wasser, das sich weich anfühlt. Verwendet vorgefüllte Kartuschen, die wochenlang halten und jedes Abmessen überflüssig machen.

Bevor Sie anfangen

Bevor Sie mit der Durchführung Ihres Wasserpflegeplans beginnen, sollten Sie sich darüber im Klaren sein, dass Chemikalien und Desinfektionssysteme alleine noch keine Garantie für eine gute Wasserqualität sind. Ebenso wichtig sind die richtige Filtrierung und die Nutzungsintensität.

Filtrierung

Der Filter ist der Teil des Wellnessbads, der Feststoffe aus dem Wasser entfernt. Cal Spas verwendet zwar fortschrittliche Bio Clean-Filtereinsätze, die bakterienhemmend wirken, der Filter muss jedoch trotzdem regelmäßig gereinigt werden, um eine optimale Filterleistung und Heizeffizienz zu gewährleisten.

Sie sollten den Filter wöchentlich abspritzen, um Ablagerungen von der Oberfläche zu entfernen. Darüber hinaus muss der Filter regelmäßig einer Tiefenreinigung unterzogen werden, um Kalkablagerungen und andere Verschmutzungen zu entfernen, die tief in die Filterfasern eindringen und die Filterfunktion beeinträchtigen. Auch wenn der Filter sauber zu sein scheint, können Verschmutzungen die Fasern verstopfen, so dass kein Wasser durch den Filter strömen kann. Dies führt zu einem häufigen Problem in Wellnessbädern: kaltes Wasser, verursacht durch einen schmutzigen Filter.

Filterreinigung

- Legen Sie den schmutzigen Filter in einen Eimer mit Wasser, so dass der Filter ganz bedeckt ist. Fügen Sie dem Wasser 230 ml "Liquid Filter Cleaner" von Cal Spas hinzu.
- Hinweis: Es empfiehlt sich, einen Ersatzfilter zu haben, der im Bad eingesetzt werden kann, während der andere gereinigt wird. Auf diese Weise können Sie die Filter abwechseln, und beide halten länger.
- Lassen Sie den Filter mindestens 24 Stunden einweichen.
- Nehmen Sie den Filter heraus, und spülen Sie ihn mit einem Wasserschlauch ab. Sprühen Sie jede Falte einzeln sorgfältig aus.

Wasserpflege

- Lassen Sie den Filter vollständig trocknen (mindestens 2 Tage Trockenzeit empfohlen).
- Setzen Sie den Filter wie im Wasserpflegeplan beschrieben wieder ein.

Filterzyklen

Der Filterzyklus ist ein Verfahren, mit dem Wasser durch den Filter geleitet wird. Ihr Bad führt zweimal pro Tag automatisch einen Filterzyklus durch. Die ab Fabrik eingestellte Standardfiltrierzeit reicht in der Regel für eine normale Badbenutzung aus; wenn das Bad jedoch von vielen Personen oder besonders häufig benutzt wird, muss unter Umständen länger oder häufiger gefiltert werden, um das Badwasser sauber zu halten. Informationen über die Einstellung der Filterzeiten finden Sie in der Bedienungsanleitung.

Badebelastung

Die "Badebelastung" gibt an, wie viele Personen das Wellnessbad benutzen, wie lang diese Benutzung jeweils dauert und wie häufig das Bad benutzt wird. All diese Faktoren wirken sich auf die Qualität des Badwassers aus. Je höher die Badebelastung, desto höher die benötigte Chemikalienmenge und desto länger der erforderliche Filterzyklus.

Alle Versionen des Wasserpflegeplans von Cal Spas sind für Bäder mit durchschnittlicher Badebelastung ausgelegt. (3-4 Personen, 15 Minuten Badedauer, 3 x pro Woche bei 38 °C). Wenn Ihre Badebelastung über diese Werte hinausgeht und die Wasserqualität beeinträchtigt ist, verlängern Sie zunächst die Filterzeiten (gehen Sie zur nächst höheren Filtrierungsnummer). Wenn auch dann die Wasserqualität noch zu wünschen übrig lässt, wenden Sie sich an Ihren Cal Spas-Vertragshändler, von dem Sie weitere Chemikalien und Empfehlungen erhalten. Teilen Sie ihm auf jeden Fall die Badebelastung Ihres Wellnessbads mit.

Chemikalienübersicht

Die folgenden Informationen dienen ausschließlich zur Verwendung mit Chemikalien von Cal Spas. Andere Marken haben möglicherweise ähnliche Namen bzw. Beschreibungen, aufgrund von Herstellungsunterschieden kann die Nutzung anderer Chemikalien jedoch die Gefahr einer Über- oder Unterdosierung erhöhen. Schäden am Bad oder seinen Komponenten durch die Fehlverwendung von oder die Verwendung der falschen Chemikalien sind von der Garantie nicht abgedeckt.

Chemische Sicherheit

- Wenn die Anleitung zur Chemikalienverwendung nicht genauestens befolgt wird, kann dies zu ernsthaften Verletzungen, Erkrankungen und sogar zum Tod führen.
- Lesen Sie alle Anweisungen auf den Chemikalienflaschen und -verpackungen sowie in

Ihrer Bedienungsanleitung, und befolgen Sie diese genau.

- Dosieren Sie die Chemikalien nicht höher, als im Wasserpflegeplan oder auf den Flaschen und Verpackungen der Chemikalien empfohlen. (Die meisten Anleitungen für Chemikalien sind für ca. 1900 l Wasser berechnet, die meisten Wellnessbäder fassen jedoch kleinere Wassermengen. Das ungefähre Fassungsvermögen Ihres Wellnessbads entnehmen Sie der Bedienungsanleitung.)
- Mischen Sie auf keinen Fall Chemikalien miteinander.
- Wechseln Sie niemals die Chemikalienmarke oder den Chemikalientyp, ohne das Wellnessbad vorher vollständig zu entleeren, Bad und Abdeckung abzuspülen und gründlich zu reinigen.
- Tragen Sie immer einen Augenschutz, wenn Sie dem Wasser Chemikalien zusetzen. Verwenden Sie eine Schutzbrille, um zu verhindern, dass pulverförmige Chemikalien vom Wind in die Augen geweht oder flüssige Chemikalien in die Augen gespritzt werden.
- Wenn ein Desinfektionsmittel (Chlor oder Brom) versehentlich überdosiert wird, schalten Sie sofort die Stromversorgung ab, und lassen Sie das Wasser an einer sicheren und zulässigen Stelle ab. Füllen Sie die Wanne mit frischem Wasser, und nehmen Sie eine Chemikalienanfangsbehandlung vor.

Physische Gefahren durch Chemikalien

- Vermeiden Sie den Kontakt von Chemikalien mit Haut, Augen oder Kleidungsstücken.
- Tragen Sie immer Gummihandschuhe, einen Augenschutz und Schutzkleidung, um die Gefahr eines Chemikalienkontakts und von Reizungen zu reduzieren.
- Kleidung, die mit einer Chemikalie in Berührung gekommen sind, muss vor dem erneuten Tragen gewaschen werden.
- Das Einatmen oder Verschlucken von Chemikalien führt zu ernsthaften Verletzungen, Krankheiten oder zum Tod.
- Mischen Sie Chemikalien nie. Beim Mischen von Chemikalien kann es zu gefährlichen chemischen Reaktionen kommen, die giftige Gase erzeugen oder Brände bzw. Explosionen verursachen.

Lagerung von Chemikalien

Chemikalien müssen vollständig außer Reichweite von Kindern an einem gut belüfteten, kühlen und trockenen Ort aufbewahrt werden. Wenn die Chemikalien nicht sachgemäß gelagert werden, kann dies zu ernsthaften Verletzungen, Erkrankungen, Bränden, Explosionen oder zum Tod führen. Lagern Sie Chemikalien nicht im Gerätebereich Ihres Bades.

Chemikalienbeschreibung

Die folgenden Beschreibungen und Empfehlungen gelten ausschließlich für Chemikalien von Cal Spas. Viele dieser Chemikalien werden auch bei anderen Desinfektionssystemen verwendet.

Teststreifen -- Brom



akkurate Badwasserprüfung auf Brom, pH-Wert und Gesamtalkalität;
zur Verwendung mit dem Brom-Wasserpflegeplan

Chlorgranulat



schnell wirkendes Desinfektionsmittel für Badwasser;
zur Verwendung mit dem Chlor-Wasserpflegeplan

Teststreifen -- Natriumbromid



akkurate Badwasserprüfung auf Natriumbromid;
für den Wasserpflegeplan mit dem automatischem Cal Clarity-Bromgenerator

Oxidizer Shock



zersetzt Ammoniak, organische Verunreinigungen und unangenehm riechende Abfallprodukte;
zur Verwendung mit allen Wasserpflegeplänen

Teststreifen – Chlor



akkurate Badwasserprüfung auf Brom, pH-Wert und Gesamtalkalität;
zur Verwendung mit dem Chlor-Wasserpflegeplan

Iron Out



reduziert Flecken am Wellnessbad durch Metalle im Wasser;
zur Verwendung bei der Anfangsbehandlung;
zur Verwendung mit allen Wasserpflegeplänen

Go Brom



bildet einen Bromvorrat im Badwasser;
zur Verwendung bei der Anfangsbehandlung;
zur Verwendung mit dem Brom-Wasserpflegeplan

Stain And Scale Defense



hilft bei der Vermeidung von Schäden an Badkomponenten durch Mineralien;
zur Verwendung mit allen Wasserpflegeplänen

Bromtabletten



lang anhaltendes Desinfektionsmittel für Badwasser;
wird dem Bromschwimmer hinzugefügt;
zur Verwendung mit dem Brom-Wasserpflegeplan

Ph / Alkalinity Up



erhöht den pH-Wert und die Alkalität im Badwasser;
zur Verwendung mit allen Wasserpflegeplänen

Wasserpflege

Ph / Alkalinity Down



erhöht den pH-Wert und die Alkalität im Badwasser;
zur Verwendung mit allen Wasserpflegeplänen

Filtereinsatzreiniger



zur Tiefenreinigung von Filtereinsätzen; löst Kalkablagerungen auf und entfernt tief eingedrungene organische Verschmutzungen aus den Fasern des Filtereinsatzes;
zur Verwendung mit allen Wasserpflegeplänen

Flüssiger Wasserhärter



erhöht die Wasserhärte und hilft damit, Schaumbildung und Korrosion zu reduzieren;
zur Verwendung mit allen Wasserpflegeplänen

Enzymformel



baut Hautfette, Sonnencrems und organische Verunreinigungen im Wasser auf biologische Weise ab;
nicht am selben Tag wie Chlorgranulat zusetzen;
zur Verwendung mit allen Wasserpflegeplänen

Spa Brite



hilft bei der schnellen Klärung von trübem Badwasser;
zur Verwendung mit allen Wasserpflegeplänen

Allzweckreiniger



Spezialformel zur Reinigung von Badoberflächen ohne schäumende Rückstände;
zur Verwendung mit allen Wasserpflegeplänen

Foam Gone



zersetzt schnell im Wasser vorhandenen Schaum;
zur Verwendung mit allen Wasserpflegeplänen

Vinyl- und Lederreiniger



speziell entwickelt, um Abdeckungen und Kissen für Wellnessbäder zu reinigen und vor Schäden durch Chemikalien und UV-Strahlen zu schützen; zur Verwendung mit allen Wasserpflegeplänen

Fast Sheen



wasserbasierte, reaktive Siliconpolitur, die Acryloberflächen im Bad versiegelt, schützt und glänzend macht;
zur Verwendung mit allen Wasserpflegeplänen

Cal Balance Magnetic Water Stabilizer

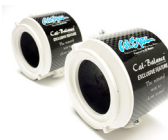

fördert auf natürliche Weise sauberes Wasser, indem es die Wassermoleküle auf geeignete Weise lädt; Feststoffe werden aneinander gebunden und so leichter herausgefiltert; Kalzium und Kalkablagerungen werden in einer Suspension gebunden, wodurch sich das Wasser weicher anfühlt;
zur Verwendung mit allen Wasserpflegeplänen

Übliche Anfangsbehandlung

Befolgen Sie diesen Anfangsbehandlungsplan, bevor Sie das Wellnessbad zum ersten Mal füllen, und nach jeder regelmäßigen Entleerung, um die Wasserqualität langfristig aufrechtzuerhalten. Wenn Sie nach dem Brom- oder dem Chlor-Wasserpflegeplan vorgehen, werden Sie feststellen, dass beide Verfahren bis auf Schritt 7 identisch sind. Wie bei allen in den Wasserpflegeplänen angegebenen Chemikaliendosen, sind die angegebenen Mengen für Wellnessbäder mit 1900 l Fassungsvermögen gedacht. Bitte verwenden die Chemikalienmenge, die dem Fassungsvermögen Ihres jeweiligen Bades entspricht.

Anfangsbehandlung

1. Reinigen Sie die Oberfläche des Bades mit dem Allzweckreiniger von Cal Spas.
2. Tragen Sie einen schützenden Film Cal Spas Fast Sheen auf die Acryloberflächen des Bades auf.
3. Füllen Sie das Bad mit der richtigen Menge normalen Leitungswassers (verwenden Sie kein weiches Wasser).
4. Verwenden Sie einen Teststreifen, um die Wasserchemikalien auszugleichen:
5. Stellen Sie zuerst die richtige Gesamthärte ein (zulässiger Bereich ist 80 - 120 ppm),
6. Stellen Sie danach den richtigen pH-Wert ein (zwischen 7,2 und 7,8).
7. Schütten Sie 475 ml Cal Spas-Metallschutzmittel in die Mitte des Bades.
8. Fügen Sie entweder Brom oder Chlor hinzu (je nach dem bevorzugten Plan).

Brom: Fügen Sie 50 ml Cal Spas "Go Brom" hinzu, um einen Bromgrundgehalt herzustellen.

Fügen Sie dem Bromschwimmer 2 Cal Spas-Bromtabletten hinzu.

Stellen Sie die Schwimmeröffnung auf Nr. 2.

Chlor: Fügen Sie dem Wasser zwei Esslöffel Cal Spas-Chlorgranulat hinzu.
9. Streuen Sie in die Mitte des Bades 50 g Cal Spas Oxidizer Shock, und schalten Sie die Düsen 15 Minuten lang ein. Während dieser Zeit sollte das Bad nicht abgedeckt werden.
10. Legen Sie die Abdeckung auf das Bad, und warten Sie, bis das Bad die gewünschte Temperatur erreicht hat.

Brom-Wasserpflegeplan

Dieser Plan und die darin angegebenen Chemikalienmengen gelten nur für Chemikalien von Cal Spas. Die meisten Chemikalienhersteller verwenden andere Chemikalienformeln und -konzentrationen. Nur die Chemikalien von Cal Spas sind so formuliert, dass sie auch bei geringerer Dosierung einen ausgeglichenen Chemikalienhaushalt gewährleisten. Lesen Sie auf jeden Fall die Anleitung auf den Flaschen und Verpackungen der Chemikalien, und befolgen Sie diese genau.

Erster Tag (Montag)

1. Testen Sie das Badwasser mit Bromteststreifen.
2. Je nach den erhaltenen Ergebnissen:
 - Stellen Sie zuerst die richtige Gesamthärte ein (zulässiger Bereich ist 80 - 120 ppm).
 - Stellen Sie dann gegebenenfalls den pH-Wert ein (zwischen 7,2 und 7,8).
 - Fügen Sie falls erforderlich Bromtabletten hinzu. (Fügen Sie nicht mehr als 2 Tabletten hinzu)
 - Der empfohlene Bromspiegel beträgt 3 - 5 ppm.
3. Fügen Sie 50 g Stain and Scale Defense hinzu.
4. Nehmen Sie den schmutzigen Filter aus dem Bad, und spülen Sie ihn ab. Lassen Sie den Filter trocknen.
5. Setzen Sie den sauberen Ersatzfilter in das Wellnessbad ein.
6. Saugen Sie Verschmutzungen mit dem Badsauger vom Boden ab.

Zweiter Tag (Mittwoch)

1. Testen Sie das Badwasser mit Bromteststreifen.
2. Je nach den erhaltenen Ergebnissen: Stellen Sie die Gesamthärte und dann gegebenenfalls den pH-Wert ein

Dritter Tag (Freitag)

1. Testen Sie das Badwasser mit Bromteststreifen.
2. Je nach den erhaltenen Ergebnissen:
 - Stellen Sie die Gesamthärte und dann gegebenenfalls den pH-Wert ein
 - Fügen Sie (falls erforderlich) eine Bromtablette hinzu.
3. Fügen Sie dem Badwasser 50 g Oxidizer Shock hinzu. Lassen Sie das Wellnessbad 15 Minuten lang ohne Abdeckung laufen.
4. Decken Sie das Bad wieder ab.

Chlor-Wasserpflegeplan

Dieser Plan und die darin angegebenen Chemikalienmengen gelten nur für Chemikalien von Cal Spas. Die meisten Chemikalienhersteller verwenden andere Chemikalienformeln und -konzentrationen. Nur die Chemikalien von Cal Spas sind so formuliert, dass sie auch bei geringerer Dosierung einen ausgeglichenen Chemikalienhaushalt gewährleisten. Lesen Sie auf jeden Fall die Anleitung auf den Flaschen und Verpackungen der Chemikalien, und befolgen Sie diese genau.

Erster Tag (Montag)

1. Testen Sie das Badwasser mit Chlorteststreifen.
2. Je nach den erhaltenen Ergebnissen:
 - Stellen Sie die richtige Gesamtalkalität ein (zulässiger Bereich ist 80 - 120 ppm).
 - Stellen Sie dann gegebenenfalls den pH-Wert ein (zwischen 7,2 und 7,8).
 - Fügen Sie 2 Esslöffel Chlorgranulat hinzu.
 - Der empfohlene Chlorspiegel beträgt 3 - 5 ppm.
3. Fügen Sie 50 g Stain and Scale Defense hinzu.

4. Nehmen Sie den schmutzigen Filter aus dem Bad, und spülen Sie ihn ab.
5. Setzen Sie den sauberen Ersatzfilter in das Wellnessbad ein.
6. Saugen Sie Verschmutzungen mit dem Badsauger vom Boden ab.

Zweiter Tag (Mittwoch)

1. Testen Sie das Badwasser mit Chlorteststreifen.
2. Je nach den erhaltenen Ergebnissen: Stellen Sie die Gesamtalkalität und dann gegebenenfalls den pH-Wert ein

Dritter Tag (Freitag)

1. Testen Sie das Badwasser mit Chlorteststreifen.
2. Je nach den erhaltenen Ergebnissen:
 - Stellen Sie die Gesamtalkalität und dann gegebenenfalls den pH-Wert ein
 - Fügen Sie 2 Esslöffel Chlorgranulat hinzu (falls erforderlich).
3. Fügen Sie dem Badwasser 50 g Oxidizer Shock hinzu. Lassen Sie das Wellnessbad 15 Minuten lang ohne Abdeckung laufen.
4. Decken Sie das Bad wieder ab.

Wasserpflegeplan mit dem Cal Zone Quest 2000 Ozongerät

Dieser Plan und die angegebenen Chemikalienmengen gelten für Bäder mit dem optionalen Cal Zone Quest 2000 Ozongerät (nur für transportierbare Wellnessbäder) oder das Del Zone Eclipse (nur bei fest installierten Wellnessbädern). Die Chemikalienrichtwerte gelten nur für Chemikalien von Cal Spas.

Anfangsbehandlung

1. Befolgen Sie die Anleitung für die Anfangsbehandlung des Bades mit dem Chlor-Wasserpflegeplan.
2. Stellen Sie die Filtrierzeit des Bades auf F-4 ein. Damit wird das Ozongerät aktiviert, und Ozongas wird erzeugt. (Befolgen Sie die Anweisungen in der Bedienungsanleitung.)

Hinweis: Die Filterzeit muss bei höherer Badebelastung möglicherweise erhöht werden.

Erster Tag (Montag)

1. Testen Sie das Badwasser mit Chlorteststreifen. (Sie müssen eine kleine Menge Chlor als Zusatzdesinfektionsmittel verwenden.)
2. Je nach den erhaltenen Ergebnissen:
 - Stellen Sie die richtige Gesamtalkalität ein (zulässiger Bereich ist 80 - 120 ppm).
 - Stellen Sie dann gegebenenfalls den pH-Wert ein (zwischen 7,2 und 7,8).
 - Fügen Sie 1 Esslöffel Chlorgranulat hinzu.
 - Der empfohlene Chlorspiegel beträgt 1-3 ppm.
3. Fügen Sie 50 g Stain and Scale Defense hinzu.
4. Nehmen Sie den schmutzigen Filter aus dem Bad, und spülen Sie ihn ab.
5. Setzen Sie den sauberen Ersatzfilter in das Wellnessbad ein.
6. Saugen Sie Verschmutzungen mit dem Badsauger vom Boden ab.

Zweiter Tag (Freitag)

1. Testen Sie das Badwasser mit Chlorteststreifen.
2. Je nach den erhaltenen Ergebnissen:
 - Stellen Sie die Gesamtalkalität und dann gegebenenfalls den pH-Wert ein
 - Fügen Sie 1 Esslöffel Chlorgranulat hinzu. (falls erforderlich).
3. Fügen Sie dem Badwasser 50 g Oxidizer Shock hinzu. Lassen Sie das Wellnessbad 15 Minuten lang ohne Abdeckung laufen.
4. Decken Sie das Bad wieder ab.



Wasserpflegeplan mit dem automatischem Cal Clarity-Bromgenerator

Dieser Plan und die angegebenen Chemikalienmengen gelten für Bäder mit dem optionalen automatischen Cal Clarity-Bromgenerator. Die Chemikalienrichtwerte gelten nur für Chemikalien von Cal Spas. Hinweis: Diese Anleitung muss genau befolgt werden, um einen ordnungsgemäßen Betrieb des automatischen Cal Clarity-Bromgenerators zu gewährleisten.

Anfangsbehandlung

1. Reinigen Sie die Oberfläche des Bades mit dem Allzweckreiniger von Cal Spas.
2. Tragen Sie einen schützenden Film Cal Spas Fast Sheen auf die Acryloberflächen des Bades auf.
3. Füllen Sie das Bad mit der richtigen Menge normalen Leitungswassers. (Verwenden Sie kein weiches Wasser.)
4. Verwenden Sie einen Bromteststreifen, um die Wasserchemikalien auszugleichen:
 - Stellen Sie zuerst die richtige Gesamtalkalität ein (zulässiger Bereich ist 80 - 120 ppm).
 - Stellen Sie dann falls erforderlich den richtigen pH-Wert ein (zwischen 7,2 und 7,8).
5. Schütten Sie 475 ml Cal Spas-Metallschutzmittel in die Mitte des Bades ein.
6. Testen Sie die gelösten Feststoffe (dies wird auch als Leitfähigkeit bezeichnet).
 - Der ideale Bereich ist 50 bis 300 ppm.
 - Die gelösten Feststoffe bzw. die Leitfähigkeit muss zu Anfang unter 500 liegen.
7. Der Phosphatgehalt sollte unter 200 ppb liegen. Falls erforderlich, muss der Phosphatgehalt reduziert werden.
8. Bestimmen Sie das Fassungsvermögen Ihres Wellnessbads. Diese Menge muss genau bestimmt werden, weil sich daraus die Menge an TRU BLU errechnet, die hinzugefügt werden muss. Das Fassungsvermögen des Bades entnehmen Sie dem Vorinstallationshandbuch.
9. Schalten Sie das Wellnessbad ein, und vergewissern Sie sich, dass alle Pumpen auf hohe Leistung eingestellt sind. Stellen Sie den Cal Clarity Bromgenerator auf "OFF".
10. Streuen Sie pro 370 Liter Wasser Fassungsvermögen eine 900-g-Flasche TRU BLU

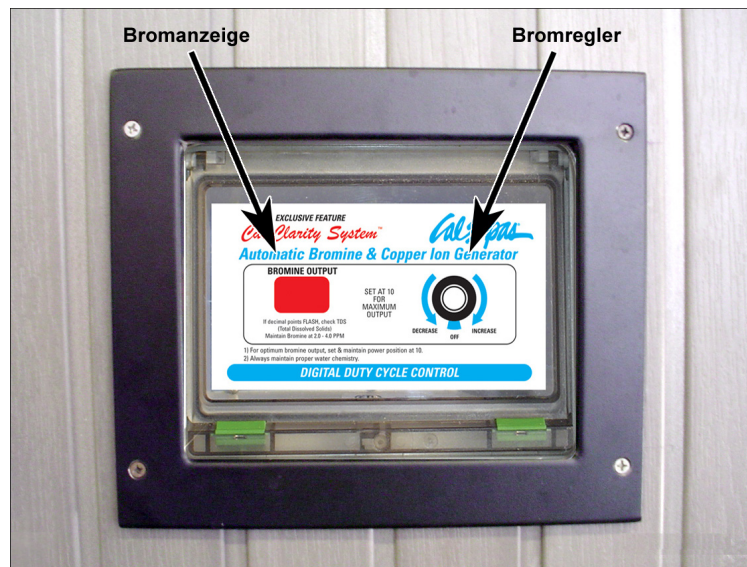

Natriumbromid auf die Wasseroberfläche. FÜGEN SIE NICHT ZU VIEL HINZU!

- Hinweis: Da jede Flasche TRU BLU in einem Wellnessbad mit 1900 l Fassungsvermögen die Leitfähigkeit um rund 500 ppm erhöht, genügt für Ihr Wellnessbad möglicherweise eine kleinere Menge. Es empfiehlt sich, zunächst die Hälfte der erforderlichen Menge zuzusetzen, danach die Schritte 11 und 12 durchzuführen und dann gegebenenfalls mehr TRU BLU Natriumbromid hinzuzufügen.
11. Lassen Sie das Wellnessbad 15 Minuten lang laufen, damit sich das TRU BLU vollständig auflösen kann, bevor Sie mit dem nächsten Schritt fortfahren.
 12. Verwenden Sie Natriumbromidteststreifen (keine Bromteststreifen), um den Natriumbromidgehalt auf 7,4 bis 8,2 einzustellen (entspricht 1700 bis 2500 ppm gelöste Feststoffe/Leitfähigkeit).
 13. Fügen Sie 50 g Cal Spas Oxidizer Shock hinzu, um Verunreinigungen im Füllwasser zu entfernen.
 14. Drehen Sie die Wählscheibe des Bromgenerators im Uhrzeigersinn, bis die LED-Anzeige 10 anzeigt.
 15. Damit wird die Ansammlung eines Bromspeichers gestartet.
 16. Stellen Sie den Filterzyklus in den ersten 24 Stunden auf Dauerbetrieb (F-C).
 17. Decken Sie das Bad ab, und lassen Sie das Wasser auf die gewünschte Temperatur aufheizen.

Einstellen des richtigen Bromgehalts

1. Nach der Inbetriebnahme reduzieren Sie den Filterzyklus auf F-4 und überwachen den Bromgehalt, bis er sich im empfohlenen Bereich bewegt.
2. Verwenden Sie Bromteststreifen, um den empfohlenen Gehalt von 3-5 ppm zu erreichen.

Hinweis: Es kann mehrere Tage dauern, bis sich der Bromspiegel stabilisiert hat, da das verwendete Füllwasser mitunter Verunreinigungen enthält, die neutralisiert werden müssen. Dabei wird das anfänglich erzeugte Brom aufgebraucht.

3. Wenn der gewünschte Bromspiegel erreicht ist, drehen Sie die Wählscheibe herunter, bis der gewünschte Bromgehalt aufrechterhalten werden kann.
4. Die übliche Wartungseinstellung für eine durchschnittliche Badebelastung ist 4.

Hinweis: Wenn Sie die Einstellung ändern, verwenden Sie Bromteststreifen, um zu bestimmen, wann der gewünschte Spiegel erreicht ist.

Einmal pro Woche

1. Testen Sie das Badwasser mit Bromteststreifen.
2. Je nach den erhaltenen Ergebnissen:
 - Stellen Sie falls erforderlich zunächst die Alkalität ein.
 - Stellen Sie danach den richtigen pH-Wert ein.
 - Verwenden Sie falls erforderlich die Wählscheibe, um die Bromproduktion zu erhöhen bzw. zu verringern.
3. Nehmen Sie den schmutzigen Filter aus dem Bad, und spülen Sie ihn ab.
4. Setzen Sie den sauberen Ersatzfilter in das Wellnessbad ein.
5. Fügen Sie dem Badwasser 50 g Cal Spas Oxidizer Shock hinzu. Lassen Sie das Wellnessbad 15 Minuten lang laufen.
6. Saugen Sie Verschmutzungen mit dem Badsauger vom Boden ab.
7. Decken Sie das Bad wieder ab.

Wasserpflegeplan mit dem Cal Inline Sanitation System

Dieser Plan und die angegebenen Chemikalienmengen gelten für Bäder mit dem optionalen Cal Inline Sanitation System. Die Chemikalienrichtwerte gelten nur für Chemikalien von Cal Spas. Hinweis: Diese Anleitung muss genau befolgt werden, um einen ordnungsgemäßen Betrieb des Cal Inline Sanitation Systems zu gewährleisten.

Anfangsbehandlung -- erster Tag

1. Reinigen Sie die Oberfläche des Bades mit dem Allzweckreiniger von Cal Spas.
2. Tragen Sie einen schützenden Film Cal Spas Fast Sheen auf die Acryloberflächen des Bades auf.
3. Füllen Sie das Bad mit der richtigen Menge normalen Leitungswassers (verwenden Sie kein weiches Wasser).
4. Verwenden Sie einen Bromteststreifen, um die Wasserchemikalien auszugleichen:
 - a. Stellen Sie zuerst die richtige Gesamtalkalität ein (zulässiger Bereich ist 80 - 120 ppm).
 - b. Stellen Sie danach den richtigen pH-Wert ein (zwischen 7,2 und 7,8).
 - c. Schütten Sie 475 ml Cal Spas-Metallschutzmittel in die Mitte des Bades ein.
 - d. Streuen Sie 25 g Cal Spas-Chlorgranulat auf die Wasseroberfläche.
 - e. Schalten Sie das Wellnessbad ein, und lassen Sie das Wasser auf die gewünschte Temperatur aufheizen.

Anfangsbehandlung -- nächster Tag

Jetzt, wo das Wellnessbad die normale Betriebstemperatur erreicht hat, ist es Zeit, die vorgefüllte Mineral- und Bromkartusche einzusetzen.

1. Schalten Sie das Wellnessbad aus.
2. Öffnen Sie eine neue Mineralkartusche von Cal Spas auf die Einstellung Nr. 6. (Halten Sie die Kartusche am oberen Ende und drehen Sie den unteren Teil gegen den Uhrzeigersinn.)
3. Öffnen Sie eine neue Bromkartusche von Cal Spas auf die Einstellung Nr. 3 (wenn Ihr Wellnessbad weniger als 1500 Liter fasst, öffnen Sie die Kartusche auf die Einstellung Nr. 2). Hinweis: Diese Einstellungen gelten nur für die Anfangsbehandlung. Je nach Nutzungsintensität müssen diese Werte möglicherweise erhöht oder verringert werden.

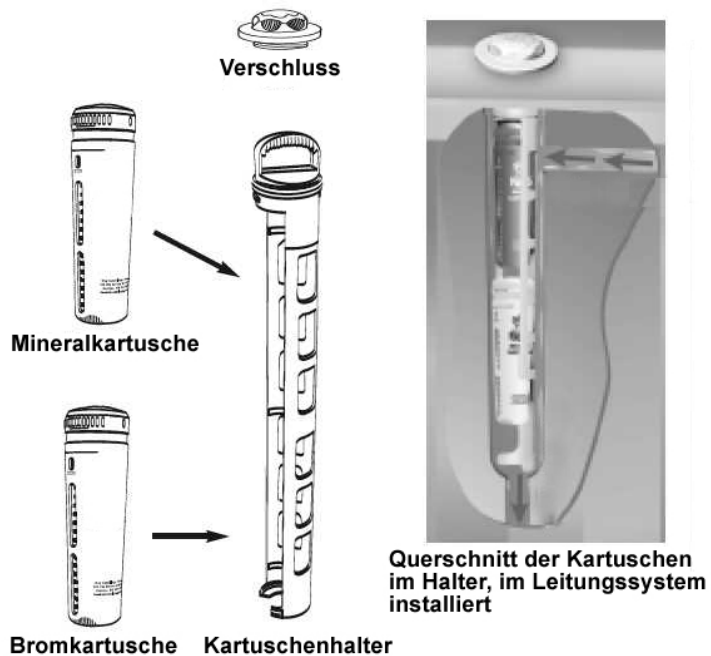

4. Schrauben Sie den Deckel des Cal Inline Sanitation Systems am oberen Badrand ab.
5. Fassen Sie den Griff des Kartuschenhalters, drehen Sie ihn gegen den Uhrzeigersinn, und ziehen Sie ihn heraus.
6. Nehmen Sie den Kartuschenhalter heraus, und entfernen Sie die leeren Kartuschen (falls vorhanden).
7. Rasten Sie die Bromkartusche in den unteren Teil des Halters und die Mineralkartusche in den oberen Teil ein. (Vergewissern Sie sich, dass die Kartuschen richtig angebracht sind, weil zu viel Brom abgegeben wird, wenn sie vertauscht werden.)
8. Richten Sie den Pfeil an der Oberseite des Kartuschenhalters mit dem Pfeil an der Oberseite des Systems aus.
9. Senken Sie den Halter mit den beiden Kartuschen wieder in das System ab, bis die Laschen des Halters mit den Laschen des Systems ausgerichtet sind. Drehen Sie den Kartuschenhalter im Uhrzeigersinn bis zum Anschlag. (Prüfen Sie, ob der Halter richtig verriegelt ist, indem Sie versuchen, ihn herauszuziehen. Wenn er sich nicht herausziehen lässt, sitzt er richtig.)
10. Schrauben Sie den Deckel wieder auf. Ziehen Sie den Deckel nicht zu fest an.
11. Schalten Sie das Wellnessbad wieder ein, und stellen Sie die gewünschte Temperatur ein.

Einmal pro Woche

1. Testen Sie das Badwasser mit Bromteststreifen.
2. Je nach den erhaltenen Ergebnissen:
 - Stellen Sie zunächst die Gesamthärte ein. (Der zulässige Bereich ist 80 - 120 ppm.)
 - Stellen Sie dann gegebenenfalls den pH-Wert ein (zwischen 7,2 und 7,8).
 - Prüfen Sie den Bromgehalt. (Halten Sie den Bromspiegel bei 1 - 2 ppm.)
 - Hinweis: Erhöhen oder verringern Sie gegebenenfalls die Einstellung der Bromkartusche.
3. Fügen Sie 50 g Cal Spas Stain and Scale Defense hinzu.
4. Fügen Sie 50 g Cal Spas Oxidizer Shock hinzu. Lassen Sie das Wellnessbad 15 Minuten lang mit hoher Leistung laufen.
5. Nehmen Sie den schmutzigen Filter aus dem Bad, und spülen Sie ihn ab. Lassen Sie den Filter trocknen.
6. Setzen Sie den sauberen Ersatzfilter in das Wellnessbad ein.
7. Saugen Sie Verschmutzungen mit dem Badsauger vom Boden ab.
8. Decken Sie das Bad wieder ab.

Wartung

Unabhängig von dem Wasserpflegeplan, für den Sie sich entscheiden, sind darüber hinaus folgende Wartungsmaßnahmen erforderlich.

Monatlich

1. Tiefenreinigung des Badfilters. (Gehen Sie gemäß der Anleitung zur Filterreinigung am Anfang des Abschnitts mit den Wasserpflegeplänen vor.)
2. Prüfen Sie die Innenseite des Gerätebereichs auf undichte Stellen, Nagetiere und Insekten.
3. Wenn undichte Stellen vorhanden sind, wenden Sie sich an Ihren Cal Spas-Vertragshändler.
4. Wenn Sie Anzeichen auf Nagetiere oder Insekten erkennen, ergreifen Sie die erforderlichen Maßnahmen, um die Schädlinge zu beseitigen und ihre Rückkehr zu verhindern.

Alle 3 bis 4 Monate

1. Leeren und reinigen Sie Ihr Wellnessbad mit dem Allzweckreiniger.
2. Polieren Sie die Acryloberflächen mit "Fast Sheen".
3. Reinigen und pflegen Sie die Badabdeckung, Kissen und die Cal Select-Verkleidung (falls vorhanden) mit "Cover Protector".
4. Befolgen Sie beim Wiederauffüllen des Wellnessbads die Anleitung zur Anfangsbehandlung Ihres jeweiligen Wasserpflegeplans.
5. Wenn Sie den Wasserpflegeplan mit dem automatischen Cal Clarity-Bromgenerator verwenden, vergessen Sie nicht, dem Wasser TRU BLU Natriumbromid zuzusetzen.
6. Wenn Sie den Wasserpflegeplan mit dem Cal Inline Sanitation System verwenden, vergessen Sie nicht, die Mineral- und die Bromkartusche zu wechseln.

Einmal pro Jahr

1. Reinigen und pflegen Sie die Redwood-Badverkleidung und ggf. die Gartenlaube mit "Nu-Spa Redwood Stain Renew and Brightener".
2. Wenn Sie das Cal Zone Quest 2000 Ozongerät verwenden, müssen Sie die Ozonkartusche wechseln.

Überprüfen Sie den Zustand der Filtereinsatzfalten. Wenn die Falten ausgefranst sind, wechseln Sie den Einsatz

Reinigung und Wartung

Reinigen und Austauschen des Filters

Filtration

Die Filtration ist eine der wichtigsten Funktionen, die für sauberes, klares Wasser sorgen. Ungeachtet verbreiteter Annahmen ist es weitaus weniger kostspielig, klares Wasser in Ihrem Bad durch Filtration zu gewährleisten, als übermäßige Mengen von Chemikalien einzusetzen, übermäßig lange zu filtrieren oder das Wasser auszutauschen.

Beim Filtersystem der Cal Spas™ wird verunreinigtes Wasser durch den speziellen Bio-Clean™-Filter gepumpt, wobei die Verunreinigungen aus dem Wasser entfernt werden. Danach wird das soeben gereinigte Wasser über verschiedene Düsen zurück in das Bad gepumpt. Bei Bädern, die mit dem als Zubehör erhältlichen Quest 2000 Ozonator ausgerüstet sind, wird zusätzlich Ozon in das gefilterte Wasser gegeben, was einen zusätzlichen Schutz vor Verunreinigungen während der Filtrierzyklen bietet. Die Filtration gewährleistet darüber hinaus, dass die Chemikalien gründlich im Wasser verteilt werden, was ihre Wirksamkeit erhöht.

Die Filtration beginnt bei elektronisch gesteuerten Bädern, sobald die Pumpen vorgefüllt sind und der Wasserkreislauf stabil ist. Beim Wasserdurchfluss durch den Filter werden Schmutz und Fremdkörper entfernt, die sich im Filtereinsatz ansammeln. Mit der Ansammlung von Schmutz und Fremdkörpern im Filter wird der Wasserdurchfluss eingeschränkt und die Wirksamkeit der Düsen reduziert. Dies kann dazu führen, dass Ihr Bad nicht effizient arbeitet oder heizt.

Reinigen Sie deshalb den Filter regelmäßig und tauschen Sie ihn erforderlichenfalls aus.

Filterreinigung

Ihr neues Cal Spa ist für die rasche und einfache Filterwartung ausgelegt. Der Filtereinsatz sollte einmal

wöchentlich gereinigt werden. Diese Anweisungen gelten für Systeme mit doppeltem und mit einfachem Filtrationssystem.

1. Schalten Sie das Bad am Hauptschalter aus
2. Entfernen Sie die Filterabdeckung (falls zutreffend), indem Sie sie entgegen dem Uhrzeigersinn drehen und abnehmen.
3. Nehmen Sie den Siebeinsatz heraus. Bei manchen Typen müssen Sie dazu die abgeflachten Stellen am Siebeinsatz und am Behälter ausrichten.
4. Entfernen Sie den Filter, indem Sie ihn entgegen dem Uhrzeigersinn drehen und so losschrauben. Nehmen Sie ihn dann heraus.
5. Reinigen Sie den Filter mit Hilfe eines Gartenschlauchs wie folgt:
 - a. Halten Sie den Filter senkrecht.
 - b. Sprühen Sie die Filtereinsätze mit einer Druckdüse ab, oben beginnend und dann an jeder Falte nach unten gehend.
 - c. Drehen Sie den Filtereinsatz um und wiederholen Sie den Schritt 5b.
 - d. Setzen Sie den Filtereinsatz wieder ein. Gehen Sie dabei in umgekehrter Reihenfolge vor wie beim Ausbau.
 - e. Nehmen Sie einmal in Monat eine gründliche Reinigung des Filtereinsatzes vor. Verwenden Sie dazu ausschließlich von Cal Spas™ zugelassene Filterreinigungskemikalien.

Spezieller Bio-Clean™-Filtereinsatz

Der Filtereinsatz ist für das Entfernen von Schmutz, Sand, Mineralien, Phosphaten, von Benutzern eingebrachten und anderen Fremdstoffen aus dem Wasser ausgelegt. Leider nehmen manche Badbesitzer die Filterreinigung nicht in ihren Plan zur chemischen Wartung auf. Filter sammeln Fremdstoffe an und werden dadurch zu bevorzugten Bakterienwachstumsherden.

Der spezielle Bio-Clean™-Filter von Cal Spas™ ist der einzige zur Zeit auf dem Markt verfügbare antibakterielle Filter. Ein Filtereinsatz, der das bakterielle Wachstum verhindert, gibt Ihnen zusätzliche Sicherheit für den Fall, dass Sie gelegentlich vergessen, den Filter zu reinigen. Zu Ihrem Schutz und Ihrer Sicherheit empfehlen wir, für den Filter Ihres Bades ausschließlich einen Bio-Clean™-Filtereinsatz zu verwenden.

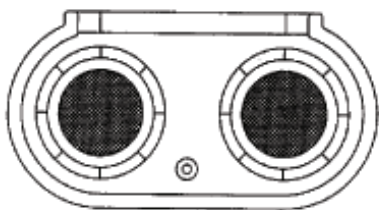

Filtersystem
100-Quadratfuß-System

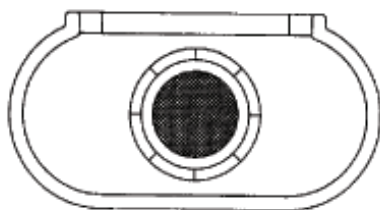

Filtersystem
50- oder 75-Quadratfuß-System

Reinigen der Abdeckung, der Verkleidung und der Kissen

Aufgrund der ständigen Beanspruchung der Abdeckung und der Kissen Ihres Bades sollten Sie diese im Rahmen Ihres monatlichen Wartungsplans durch das Auftragen eines Vinyl- und Lederreinigungsmittels schützen. Der Vinyl- und Lederreiniger von Cal Spas™ ist speziell für den Schutz von Badabdeckungen und -kissen vor der Beschädigung durch Chemikalien und die Einwirkung ultravioletter Strahlung geeignet. Dies wird ohne die öligen Rückstände erreicht, die üblicherweise bei Vinylpflegemitteln für Autos zu finden sind.

Anwendung des Vinyl- und Lederreinigers

Der Vinyl- und Lederreiniger von Cal Spas™ sollte sparsam aufgetragen werden. Eine falsche Anwendung kann sich ungünstig auf die Klarheit des Wassers auswirken.



Badabdeckung

1. Nehmen Sie die Badabdeckung ab.
2. Lassen Sie die Abdeckung vollständig trocknen.
3. Sprühen Sie den Vinyl- und Lederreiniger gleichmäßig auf die Abdeckung auf und wischen Sie diese trocken.
4. Lassen Sie die Abdeckung vollständig trocknen.
5. Bringen Sie die Abdeckung wieder auf dem Bad an.

Kissen

1. Wischen Sie die Kissen mit einem weichen Tuch trocken.
2. Sprühen Sie den Vinyl- und Lederreiniger sorgfältig direkt auf die Kissen.
3. Wischen Sie die Kissen trocken.
4. Lassen Sie die Kissen vollständig trocknen.

Achtung: Verwenden Sie keine für Autos bestimmten Vinylpflegemittel für die Badabdeckung oder die Kissen. Diese Produkte sind gewöhnlich ölhaltig und ziehen ernste Probleme hinsichtlich der Wasserklarheit nach sich, die schwierig zu beheben sind.

Allzweckreiniger (Reinigung der Badoberfläche)



Der Allzweckreiniger von Cal Spas™ ist ein wichtiges Mittel zur Pflege der Oberfläche Ihres Bades. Durch den normalen Gebrauch können sich auf der Oberfläche Ihres Bades Schmutz, Öl und Kalkablagerungen ansammeln, die sich unangenehm anfühlen und zu unansehnlichen Schmutzrändern führen. Der Allzweckreiniger von Cal Spas™ ist ein weiches, nicht scheuerndes Reinigungsmittel, dessen

Zusammensetzung speziell für die Reinigung des Bades ohne eine Beschädigung der Acryloberfläche geeignet ist.

Das beste Mittel zur Verkürzung der Reinigungszeit ist die Vorbeugung. Wenn Sie die folgenden Hinweise berücksichtigen, wird die Badoberfläche den meisten Elementen, die zu Kalkablagerungen führen, besser widerstehen, und das Beseitigen von Schmutzrändern wird leichter.

Vor dem Benutzen und Neufüllen des Bades

1. Sprühen Sie den Cal Spas™-Allzweckreiniger direkt auf die Oberfläche des Bades.
2. Wischen Sie die Oberfläche mit einem sauberen, weichen Tuch ab.
3. Wiederholen Sie dies an stark verkalkten Stellen.
4. Wischen Sie das Bad gründlich mit einem nassen Schwamm ab und spülen Sie diesen häufig in einem Eimer sauberen Wassers aus.
5. Lassen Sie das Bad vollständig trocknen.
6. Tragen Sie mit einem weichen Handtuch oder einem Schwamm Cal Spas™ Fast Sheen auf die gesamte Badoberfläche auf.
7. Lassen Sie das Fast Sheen trocknen, bis es weiß und pulverig wird.
8. Wischen Sie die Oberfläche mit einem weichen Tuch, das Sie häufig wenden, sauber.

Reinigung und Wartung

Regelmäßige Wartung

1. Sprühen Sie den Cal Spas™-Allzweckreiniger direkt auf die Oberfläche des Bades.
2. Wischen Sie die Oberfläche mit einem sauberen, weichen Tuch ab.
3. Wischen Sie das Bad gründlich mit einem nassen Schwamm ab und spülen Sie diesen häufig in einem Eimer sauberen Wassers aus.

Der Cal Spas™-Allzweckreiniger sollte nicht direkt in das Badewasser gesprüht werden. Die falsche Anwendung dieses Produkts wirkt sich ungünstig auf die Klarheit des Wassers aus.

8. Wischen Sie die Oberfläche mit einem weichen Tuch, das Sie häufig wenden, sauber.

WICHTIG: Cal Spas™ Fast Sheen ist nicht in wassergefüllten Bädern zu verwenden. Tragen Sie das Mittel nur auf saubere, trockene Oberflächen auf. Eine falsche Anwendung kann sich ungünstig auf die Klarheit des Wassers auswirken.

Fast Sheen (Schutzwachs für die Badoberfläche)



Fast Sheen von Cal Spas™ ist ein wichtiges Mittel zur Pflege der Oberfläche Ihres Bades. Durch den normalen Gebrauch können sich auf der Oberfläche Ihres Bades Schmutz, Öl und Kalkablagerungen ansammeln, die sich unangenehm anfühlen und zu unansehnlichen Schmutzrändern führen. Fast Sheen von Cal Spas™ ist ein ölfreies Wachs, dessen Zusammensetzung speziell dem Schutz der

Badoberfläche vor den beim normalen Gebrauch auftretenden Chemikalien und Mineralien dient.

Das beste Mittel zur Verkürzung der Reinigungszeit ist die Vorbeugung. Wenn Sie die folgenden Hinweise berücksichtigen, wird die Badoberfläche den meisten Elementen, die zu Kalkablagerungen führen, besser widerstehen, und das Beseitigen von Schmutzrändern wird leichter.

Vor dem Benutzen und Neufüllen des Bades

1. Sprühen Sie den Cal Spas™-Allzweckreiniger direkt auf die Oberfläche des Bades.
2. Wischen Sie die Oberfläche mit einem sauberen, weichen Tuch ab.
3. Wiederholen Sie dies an stark verkalkten Stellen.
4. Wischen Sie das Bad gründlich mit einem nassen Schwamm ab und spülen Sie diesen häufig in einem Eimer sauberen Wassers aus.
5. Lassen Sie das Bad vollständig trocknen.
6. Tragen Sie mit einem weichen Tuch oder einem Schwamm Cal Spas™ Fast Sheen auf die gesamte Badoberfläche auf.
7. Lassen Sie das Fast Sheen trocknen, bis es weiß und pulverig wird.

Bedienung des Cal Entertainment System™

Einige Bäder sind mit Unterhaltungselektronik ausgestattet. Es sind verschiedene Optionen verfügbar; dazu gehören z. B. schiffstaugliche CD- und DVD-Player. Es sind auch zwei unterschiedliche TV-Bildschirme erhältlich. Alle Cal Spa™-Bäder, die mit einem Audio-/Videosystem ausgestattet sind, werden mit der entsprechenden Herstelleranleitung geliefert. Bevor Sie das Gerät benutzen, sollten Sie sich diese Anleitung sorgfältig durchlesen.

Die in diesem Handbuch enthaltenen Anweisungen beschreiben lediglich die Grundfunktionen. Die Anleitung des Herstellers enthält Erläuterungen zu weiteren Merkmalen und Funktionen. Diese Herstelleranleitung wird in einer Plastiktüte zusammen mit der Cal Spas™-Bedienungsanleitung geliefert.

Beachten Sie die folgenden Sicherheitshinweise bei der Bedienung Ihrer Unterhaltungselektronik:

- Vergewissern Sie sich, dass Ihre Hände und die CDs/DVDs trocken sind, bevor sie mit diesem oder einem anderen elektronischen Gerät in Berührung kommen.
- Schließen Sie auf jeden Fall die CD/DVD-Schutzklappe.
- Legen Sie niemals feuchte CDs oder DVDs in das Gerät ein.
- Wasserschäden sind von der Garantie von Cal Spas oder des Herstellers nicht abgedeckt.

Die schiffstaugliche Unterhaltungselektronik ist in ein Plastikgehäuse mit wetterfesten Dichtungen eingebaut und ist wasserbeständig, aber NICHT wasserundurchlässig. Sie müssen in jedem Fall darauf achten, das System vor Nässe zu schützen! Wasserschäden sind von der Garantie von Cal Spas oder des Herstellers nicht abgedeckt.

WARNUNG! Der TV-Bildschirm ist zwar wasserbeständig; vergewissern Sie sich dennoch, dass Ihre Hände trocken sind, bevor sie mit diesem oder einem anderen elektronischen Gerät in Berührung kommen. **DER TV-BILDSCHIRM DARF NICHT MIT WASSER BESPRITZT WERDEN!**

Bedienung des CD-Players

Die Bedienungsanleitung des Herstellers wird mit dem Bad geliefert. Bevor Sie das Gerät benutzen, sollten Sie sich diese Anleitung sorgfältig durchlesen. Drücken Sie die Netztaaste (POWER) des Geräts oder auf der Fernbedienung, um das System einzuschalten. Das System startet automatisch in dem Modus, in dem es zuletzt ausgeschaltet wurde.

Radio hören

1. Drücken Sie auf die Taste MODE, um in den Radiomodus zu wechseln.
2. Verwenden Sie den Rechts- und Linkspfeil ganz rechts, um einen Radiosender zu finden.

Einlegen einer Disk

Bei Aquatic- und Poly Planar-Systemen:

1. Drücken Sie am Gerät auf OPEN. Die Vorderabdeckung klappt langsam herunter und gibt das Laufwerk frei.
2. Legen Sie eine Disk ein.
3. Klappen Sie die Vorderabdeckung zu.

Bei JBL-Systemen schieben Sie einfach eine Disk in den Schlitz in der Frontplatte ein.

Abspielen einer CD

Sie können CDs mit sämtlichen Mediensystemen abspielen (Aquatic CD, Aquatic DVD, Poly Planar- und JBL CD-Player).

1. Legen Sie wie oben beschrieben eine Disk ins Laufwerk ein. Der Player identifiziert die Art der Disk und beginnt, diese wiederzugeben.
2. Benutzen Sie entweder die Fernbedienung oder die Tasten am Gerät, um den Player zu starten oder anzuhalten und Tracks zu wählen.
3. Um die Disk herauszunehmen, drücken Sie die EJECT-Taste.

Fernbedienung mit Kabel

Wenn Sie ein Aquatic-Entertainment-System mit einer verkabelten Fernbedienung besitzen, können Sie damit die Lautstärke einstellen und CD-Tracks sowie Radiosender wechseln. Wenn Sie den zusätzlich erhältlichen Aquatic DVD Player besitzen, können Sie über die verkabelte Fernbedienung Filme abspielen, anhalten und vorlaufen lassen.



Bedienung des Cal Entertainment System

Hoch- und Herunterfahren des 20-Zoll-Bildschirms

Verwenden Sie die TV-Taste am Zusatzsteuergerät, um den TV-Bildschirm hoch- und herunterzufahren. Durch einmaliges Drücken wird der Bildschirm hochgefahren. Drücken erneut auf die Taste, um das Gerät wieder herunterzufahren.

Sie können auch die Taste OPT.1 auf der Universal-Fernbedienung benutzen.

Abspielen einer DVD

1. Drücken Sie auf die Taste OPT.1, um den Bildschirm hochzufahren.

2. Schalten Sie über die Universal-Fernbedienung das Fernsehgerät ein.
3. Legen Sie wie oben beschrieben eine DVD in den Player ein. Der Player identifiziert die Art der Disk und beginnt, diese wiederzugeben. Entweder erscheint nun das DVD-Menü auf dem Fernsehbildschirm, oder der Film wird automatisch gestartet.
4. Navigieren Sie mit Hilfe der Fernbedienung durch das DVD-Menü. Verwenden Sie dazu die Tasten für den schnellen Vor- und Rücklauf unten auf der Universal-Fernbedienung.
5. Um die DVD herauszunehmen, drücken Sie die OPEN-Taste am DVD-Player. Die Frontplatte öffnet sich langsam. Drücken Sie nun die kleine EJECT-Taste links von Laufwerksöffnung.

Benutzen der Universal-Fernbedienung

Über die Universal-Fernbedienung lassen sich alle Funktionen Ihres Entertainment-Systems steuern. Alle Befehle sind in sechs Bereiche aufgeteilt.

Gerätewahlstasten	Auswahl unter sechs Geräten: TV, VCR, CD-Player, DVD-Player, Stereoempfänger, Satellitenempfänger	<p>Das Diagramm zeigt eine Universal-Fernbedienung mit folgenden Beschriftungen:</p> <ul style="list-style-type: none"> Ein: Ein roter Power-Knopf am oberen Ende. Gerätewahlstasten: Eine Reihe von Tasten für TV, VCR, SPA, CD, RCVR, und SAT. Navigationsmenü und Auswahlstasten: Ein kreisförmiges Navigationsrad mit Pfeilen und den Beschriftungen 'Power', 'Select', 'Home', 'Menu', 'Exit', 'Back', 'Enter'. Programmwahl und Lautstärke: Tasten für VOL (Lautstärke), Last, CH (Kanäle), und Mute. Badesteuerung: Tasten für BLOWER, LIGHT, PUMP 1, PUMP 2, PUMP 3, FIBER, OPT 1, und OPT 2. Tastenfeld: Ein Ziffernblock von 1 bis 9, 0, Mode, und Enter. Video- und DVD-Steuerung: Tasten für Stillhalten, Play, Stop, und DVD-Symbole.
Navigations- und Menüauswahlstasten	Auswahl von Setup-, Menü- und Programmwahlfunktionen	
Programmwahl und Lautstärke	Lautstärkeeinstellung	
Badsteuerung	Auswahl unter acht Funktionen für das Bad, z. B. Gebläse, Pumpen und Beleuchtung	
Tastenfeld	zur Eingabe von Fernsehsendern	
CD- und DVD-Steuerung	zur Steuerung eines CD- oder DVD-Players	

Programmieren der Universal-Fernbedienung

Die Universal-Fernbedienung von Cal Spas ist vorprogrammiert und funktioniert mit dem Entertainment-System des Bades. Wenn Sie aber die Fernbedienung umprogrammieren müssen, entnehmen Sie die erforderlichen Programmiercodes der folgenden Geräteliste.









1. Schalten Sie das Gerät (TV, CD-Player, DVD-Player) über die Fernbedienung des Herstellers ein.
2. Drücken Sie auf der Universal-Fernbedienung die Taste für das Gerät, das Sie programmieren möchten (TV, CD, DVD usw.)
3. Halten Sie die Taste SETUP gedrückt, bis die LED zweimal blinkt.
4. Geben Sie den Code für das Gerät ein. Wenn Sie dieses Verfahren richtig ausführen, blinkt die LED zweimal. Wenn dies nicht der Fall ist, wiederholen Sie die Schritte 2 und 3.











Gerätehersteller	Gerätetyp	Code
Samsung 42 zoll plasma	TV	1312
River Park 20 zoll	TV	1530
Aquatic	CD	1867
Aquatic	DVD	1866
Poly Planar	DVD	N/A
JBL	CD	N/A

Anhang

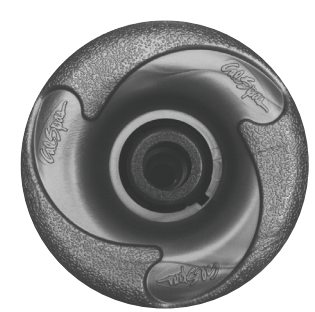







Ersatzteile

Düsen





<p>FIX12500050 SS LUFTINJEKTORKAPPE</p> 	<p>PLU21700818 OZONEINSPRITZDÜSE</p> 	<p>PLU21703420 INTERNER CLUSTER STORM PULSGENERATOR, [EURO]</p> 
<p>PLU21703421 CXLW 6,5 ZOLL POWER STORM DÜSENRICHTER</p> 	<p>PLU21703422 MJLW 6,5 ZOLL POWER STORM DÜSENRICHTER</p> 	<p>PLU21703423 MJW 5,5 ZOLL POWER STORM DÜSENRICHTER</p> 
<p>PLU21703424 SXW 5,5 ZOLL POWER STORM WIRBLER</p> 	<p>PLU21703425 CXW 5,5 ZOLL POWER STORM DÜSENRICHTER</p> 	<p>PLU21703426 SFW 5,5 ZOLL POWER STORM DÜSE SURE-FLO</p> 

<p>PLU21703427 MNW 2,5 ZOLL, NACKENDÜSE (VIERSTROM)</p> 	<p>PLU21703428 TW, 4,75 ZOLL, POWER SWIM DÜSE TORNADO</p> 	<p>PLU21703429 (SJW) 5 ZOLL, POWER STORM DÜSE MIT DUNKLER KUGEL</p> 
<p>PLU21703430 (MFLW) 4,25 ZOLL, STORM DÜSE, MAXI FLOW MIT DUNKLER KUGEL</p> 	<p>PLU21703431 (MFRW) 3,25 ZOLL, STORM DÜSE, MAXI FLOW MIT DUNKLER KUGEL</p> 	<p>PLU21703432 (MFW) 3,25 ZOLL, STORM DÜSE, MICRO FLOW MIT DUNKLER KUGEL</p> 
<p>PLU21703433 (MSRW) 3 ZOLL, STORM DÜSE, MICRO SWIRL MIT DUNKLER KUGEL</p> 	<p>PLU21703621 EP 2 ZOLL, INT. CLUSTER STORM, [EURO], SS MIT MTL ESC</p> 	<p>PLU21703622 CXLW 6,5 ZOLL POWER STORM DÜSENRICHTER MIT SS ESC</p> 
<p>PLU21703623 SXRW 5,5 ZOLL POWER STORM DÜSENRICHTER MIT SS ESC</p> 	<p>PLU21703624 CXW 5,5 ZOLL POWER STORM DÜSENRICHTER MIT SS ESC</p> 	<p>PLU21703625 MJLW 5,5 ZOLL POWER STORM DÜSENRICHTER MIT SS ESC</p> 



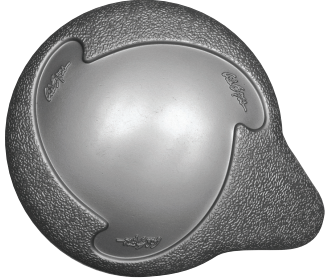

Anhang

<p>PLU21703626 SFW 5,5 ZOLL, STORM DÜSE MIT SS ESC, SURE-FLO</p> 	<p>PLU21703627 (MFRW) 3,25 ZOLL, STORM DÜSE, MAXI FLOW MIT SS ESC UND DUNKLER KUGEL</p> 	<p>PLU21703628 MNW 2,75 ZOLL, NACKENDÜSE MIT SS ESC, VIERSTROM</p> 
<p>PLU21703629 TW 4,75 ZOLL, POWER SWIM DÜSENRICHTER MIT SS ESC TORNADO</p> 	<p>PLU21703630 (MFLW) 4,25 ZOLL, STORM DÜSE, MAXI FLOW MIT SS ESC UND DUNKLER KUGEL</p> 	<p>PLU21703631 (MFW) 3,25 ZOLL, STORM DÜSE, MICRO FLOW MIT SS ESC UND DUNKLER KUGEL</p> 
<p>PLU21703632 (MSRW) 3 ZOLL, STORM DÜSE, MICRO SWIRL MIT SS ESC UND DUNKLER KUGEL</p> 	<p>PLU21703643 EURO DIRECTIONAL W/SS ESC</p> 	

Ventile

<p>PLU21300052 UMLENKVENTIL 1 ZOLL (2-WEGE) SILBER, TROPFENFÖRMIGER GRIFF (2-FARBIG)</p> 	<p>PLU21300062 UMLENKVENTIL 2 ZOLL (2-WEGE) SILBER, TROPFENFÖRMIGER GRIFF (2-FARBIG)</p> 
<p>PLU21700378 ENTLÜFTUNG, 1 ZOLL LUFTSTEUERUNG SILBER TROPFENFÖRMIG (2-FARBIG), 05'</p> 	<p>PLU21700637 AROMATHERAPIEKAMMER UND - KAPPE</p> 

Kissen

<p>ACC01400884 VIERSTROMKISSEN</p> 	<p>ACC01400874 NACKENDÜSE/ MASSAGESTROMKISSEN</p> 	<p>ACC01400864 STD-KISSEN NR. 965, RECHTECKIG</p> 
<p>ACC01400886 NACKENKISSEN, INFINITY</p> 	<p>ACC01400479 SCHWIMMKISSEN, GRAU</p> 	<p>ACC01400481 HOCHSITZ, GRAU</p> 

Anhang

Abflüsse

<p>PLU21400132 HAUPTABFLUSS - HOHER SAUGSTROM 2 ZOLL SILBER</p> 	<p>PLU21400155 HEIZUNGSRÜCKLEITUNG</p> 	<p>PLU21400197 STAR-SAUGABDECKUNG FÜR BODENABFLUSS</p> 
--	---	---

<p>PLU21400065 HOHER SAUGSTROM SILBER 1,5 Zoll</p>	<p>PLU21400195 BODENABFLUSS, OZONARMATUR</p>
<p>PLU21400196 BODENABFLUSS, WANDARMATUR</p>	<p>OZO18300005 BODENABFLUSS - FILTERRÜCKSTROMBAUTEIL</p>

Wasserfälle

<p>PLU21800618 WASSERFALL SILBER</p> 	<p>PLU21800611 WASSERFALL SILBER, 4-WEGE-LED</p> 	<p>PLU21800700 WASSERFALL SILBER MIT 4-ZOLL-ÖFFNUNG, TRANSPARENT</p> 
<p>PLU21800730 WASSERFALL SILBER MIT 9-ZOLL-ÖFFNUNG, TRANSPARENT</p> 	<p>PLU21800642 AUFKLAPP-WASSERFALL</p> 	<p>PLU21800800 WASSERFALL SILBER AQUA SPRING 11 ZOLL</p> 

Beleuchtung

<p>LIT16100153</p>	<p>WANDARMATUR, DURCHSICHTIGE ABDECKUNG, JUMBO SPA-BELEUCHTUNG, 5 Zoll</p>
<p>LIT16000151</p>	<p>BELEUCHTUNG MINI DM 2,5</p>
<p>LIT16100155</p>	<p>ROTER LINSENEINSATZ, JUMBO SPA-BELEUCHTUNG</p>
<p>LIT16100156</p>	<p>BLAUER LINSENEINSATZ, JUMBO SPA-BELEUCHTUNG</p>

Filter

FIL11100190	FILTEREINSATZ, 50 QUADRATFUSS, ANTIBAKTERIELL, ROT
FIL11100191	FILTEREINSATZ, 75 QUADRATFUSS, ANTIBAKTERIELL, WEISS
FIL11100193	FILTEREINSATZ, 35 QUADRATFUSS, ANTIBAKTERIELL, WEISS
FIL11100125	FILTEREINSATZ CAL 75 QUADRATFUSS 10 1/6 x 15 1/6 (EXTERNES GERÄT)
FIL11703200	SCHRAUB-FILTEREINSATZ, 75 QUADRATFUSS, ANTIBAKTERIELL
FIL11100200	SCHRAUB-FILTEREINSATZ, 50 QUADRATFUSS, ANTIBAKTERIELL

Pumpen

PUM22000951	PUMPE, 5,0 PS, 2 SP, OHNE SCHALTER, DOPPELDICHTUNG 240 V
PUM22000941	PUMPE 6,0 PS 2SP 145T DOPPELDICHTUNG, OHNE SCHALTER 2 ZOLL 240 V
PUM22000031	PUMPE 1,5 PS 2 SP 2 ZOLL NASSENDE 120 V -
PUM22000916	PUMPE DUAL, DOPPELDICHTUNG, OHNE SCHALTER, 2 ZOLL ULTIMA 240 V
PUM22000952	PUMPE 1,0 PS ATS - 240 V
PUM22200051	PUMPE, 1,5 PS EFF. DUAL GE-56 GEHÄUSE, DOPPELDICHTUNG - 120 V
PUM22000977	24-H-FILTERPUMPENAGGREGAT 240 V
PUM22100944	SPA CAL FILTERUMWÄLZPUMPE 240 V
BLO05000085	GEBLÄSE MIT KABEL KOMPLETT 1,5 PS 240 V 3,5 A
PLU21100160	RÜCKSCHLAGVENTIL 1,25 lbs.

LEDs

LIT16100179	STEUERGERÄT, KLEIN, SERIELL
LIT16100180	LED, VIERFACH, SERIELL
LIT16100195	LED, ZWEIFACH, SERIELL
LIT16100201	LED-KABEL – 8' (2,40 m) VIERADRIGES LED-ZU-LED-KABEL
LIT16100202	LED-KABEL (FÜR BADBELEUCHTUNG), 6' (1,80 m), 5-ADRIG
LIT16100205	7 LED-LAMPEN; 2" (5 cm) (BADBELEUCHTUNG)
LIT16100207	RUNDE LED-LINSE
LIT16100208	RUNDE LED-SILIKONDICHTUNG

Abdeckungs-Hebevorrichtung

ACC01600116	ABDECKUNGS-HEBEVORRICHTUNG ZUR BODENMONTAGE
ACC01600117	ABDECKUNGS-HEBEVORRICHTUNG, VERSTELLBAR (OBERMONTAGE)

Handläufe

FIX12400002	SCHWENKBARER HANDLAUF
FIX12400003	SCHWENKBARER HANDLAUF (SCHWARZ)

Filterdeckel

FIL11300252	FILTERDECKEL, DOPPEL
FIL11300253	FILTERDECKEL, EINZEL

Anhang

Abdeckungen

Einfach Rostfarben (Basic Rust) 2" wohnung		
Art.-Nr.	Beschreibung	Serie
ACC01000953	EINFACHE BADABDECKUNG	VX515B
ACC01000563	EINFACHE BADABDECKUNG	VX510R
ACC01002500	EINFACHE BADABDECKUNG	VX520J
ACC01002510	EINFACHE BADABDECKUNG	VX620A
ACC01000993	EINFACHE BADABDECKUNG	VX520K
ACC01000973	EINFACHE BADABDECKUNG	VX520O

Einfach Grau (Basic Gray) 2" wohnung		
Art.-Nr.	Beschreibung	Serie
ACC01000954	EINFACHE BADABDECKUNG	VX515B
ACC01000564	EINFACHE BADABDECKUNG	VX510R
ACC01002501	EINFACHE BADABDECKUNG	VX520J
ACC01002511	EINFACHE BADABDECKUNG	VX620A
ACC01000994	EINFACHE BADABDECKUNG	VX520K
ACC01000974	EINFACHE BADABDECKUNG	VX520O

Einfach Schiefer (Basic Slate) 2" wohnung		
Art.-Nr.	Beschreibung	Serie
ACC01000955	EINFACHE BADABDECKUNG	VX515B
ACC01000565	EINFACHE BADABDECKUNG	VX510R
ACC01002502	EINFACHE BADABDECKUNG	VX520J
ACC01002512	EINFACHE BADABDECKUNG	VX620A
ACC01000995	EINFACHE BADABDECKUNG	VX520K
ACC01000975	EINFACHE BADABDECKUNG	VX520O

Einfach Rostfarben (Basic Rust) 4" x 2"		
Art.-Nr.	Beschreibung	Serie
ACC01000594	EINFACHE BADABDECKUNG	VX-620A
ACC01000596	EINFACHE BADABDECKUNG	CP-22/36, CT-22/36, VX-P, T
ACC01000598	EINFACHE BADABDECKUNG	C-22/36: M, A, R, BA, VX-L, B
	EINFACHE BADABDECKUNG	VX-B
ACC01200406	EINFACHE BADABDECKUNG	VX-K
	EINFACHE BADABDECKUNG	VX-D
ACC01000930	EINFACHE BADABDECKUNG	VX-J
ACC01000572	EINFACHE BADABDECKUNG	CD-22
	EINFACHE BADABDECKUNG	VX-R
ACC01000594	EINFACHE BADABDECKUNG	VX-A

Einfach Grau (Basic Gray) 4" x 2"		
Art.-Nr.	Beschreibung	Serie
ACC01000595	EINFACHE BADABDECKUNG	V-200/300
ACC01000597	EINFACHE BADABDECKUNG	V-400/500/700/800, CP-22/36, CT-22/36, VX-P, T
ACC01000599	EINFACHE BADABDECKUNG	V-600/850, C-22/ 36: M, A, R, BA, VX-L, B
	EINFACHE BADABDECKUNG	VX-B
	EINFACHE BADABDECKUNG	VX-K
	EINFACHE BADABDECKUNG	VX-O
	EINFACHE BADABDECKUNG	VX-J
ACC01000573	EINFACHE BADABDECKUNG	CD-22

Einfach Schiefer (Basic Slate) 4" x 2"		
Art.-Nr.	Beschreibung	Serie
ACC01000603	EINFACHE BADABDECKUNG	V-200/300
ACC01000604	EINFACHE BADABDECKUNG	V-400/500/700/800, CP-22/36, CT-22/36, VX-P, T
ACC01000605	EINFACHE BADABDECKUNG	V-600/850, C-22/36: M, A, R, BA, VX-L, B
ACC01000962	EINFACHE BADABDECKUNG	VX-B
ACC01000965	EINFACHE BADABDECKUNG	VX-K
ACC01000968	EINFACHE BADABDECKUNG	VX-O
ACC01000932	EINFACHE BADABDECKUNG	VX-J
ACC01000574	EINFACHE BADABDECKUNG	CD-22
ACC01000955	EINFACHE BADABDECKUNG	VX-R
ACC01000603	EINFACHE BADABDECKUNG	VX-A

Standard Rostfarben (Standard Rust) 5 to 3		
Art.-Nr.	Beschreibung	Serie
ACC01200420	BADABDECKUNG STD	Aqua Serie
ACC01200407	BADABDECKUNG STD	Avalon 5 Serie, J-502
ACC01200408	BADABDECKUNG STD	J-501, H-902, J-504
ACC01200560	BADABDECKUNG STD	H-901, S-702
ACC01200400	BADABDECKUNG STD	S-704, S-705
ACC01200410	BADABDECKUNG STD	J-503, 505, 506 S-703, 706, H-903, 704, 705, 706, 708, A-P, T
ACC01200420	BADABDECKUNG STD	C- A, C, M, LBA, J-507, J-508, S-707, S-708, H-903, 904, 905, 907, 908, A-L, B
ACC01200430	BADABDECKUNG STD	CD-51
ACC01200450	BADABDECKUNG STD	CN-36/51, S-709
ACC01200440	BADABDECKUNG STD	CE-36/51

Anhang

Standard Grau (Standard Grey) 5 to 3		
Art.-Nr.	Beschreibung	Serie
ACC01200421	BADABDECKUNG STD	Aqua Serie
ACC01200407	BADABDECKUNG STD	Avalon 5 Serie, J-502
ACC01200409	BADABDECKUNG STD	J-501, H-902, J-504
ACC01200561	BADABDECKUNG STD	H-901, S-702
ACC01200401	BADABDECKUNG STD	S-704, S-705
ACC01200411	BADABDECKUNG STD	C-P, C-T, J-503, J-505, J-506, S-703, S-706, A-P, T
ACC01200421	BADABDECKUNG STD	C- A, C, M, LBA, J-507, J-508, S-707, S-708, H-903, 904, 905, 907, 908, A-L, B
ACC01200431	BADABDECKUNG STD	CD-51
ACC01200451	BADABDECKUNG STD	CN-36/51, S-709
ACC01200441	BADABDECKUNG STD	CE-36/51

Standard Schiefer (Standard Slate) 5 to 3		
Art.-Nr.	Beschreibung	Serie
ACC01200422	BADABDECKUNG STD	Aqua Serie
ACC01200508	BADABDECKUNG STD	Avalon 5 Serie, J-502
ACC01200510	BADABDECKUNG STD	J-501, J-504, S-702
ACC01200562	BADABDECKUNG STD	H-901, J-705, H-902
ACC01200402	BADABDECKUNG STD	S-704
ACC01200412	BADABDECKUNG STD	C-P,C-T,J-503,J-505,J-506, S-703, S-706, A-P, T
ACC01200422	BADABDECKUNG STD	C- A, C, M, LBA, J-507, J-508, S-707, S-708, H-903, 904, 905, 907, 908, A-L, B
ACC01200432	BADABDECKUNG STD	CD-51
ACC01200452	BADABDECKUNG STD	CN-36/51, S-709
ACC01200444	BADABDECKUNG STD	CE-36/51

Deluxe Rostfarben (Deluxe Rust) 5 to 3		
Art.-Nr.	Beschreibung	Serie
ACU02200210	BADABDECKUNG UL	C - B
ACU02200220	BADABDECKUNG UL	C - K
ACU02200364	BADABDECKUNG UL	J-501
ACU02200320	BADABDECKUNG UL	C - O
ACU02200240	BADABDECKUNG UL	C - V , S-704
ACU02200250	BADABDECKUNG UL	C-P,C-T,J-503,J-505,J-506, S-703, S-706, A-P, T
ACU02200260	BADABDECKUNG UL	C- A, C, M, LBA, J-507, J-508, S-707, S-708, H-903, 904, 905, 906, 907, 908, GX49, A-L, B
ACU02200270	BADABDECKUNG UL	C - D
ACU02200290	BADABDECKUNG UL	C - N, S-709
ACU02200280	BADABDECKUNG UL	C - E
ACU02200310	BADABDECKUNG UL	C - R
ACU02200330	BADABDECKUNG UL	C - A

Deluxe Rostfarben (Deluxe Gray) 5 to 3		
Pièce N°	Description	Série
ACU02200211	BADABDECKUNG UL	C - B
ACU02200221	BADABDECKUNG UL	C - K
ACU02200365	BADABDECKUNG UL	J-501
ACU02200321	BADABDECKUNG UL	C - O
ACU02200241	BADABDECKUNG UL	C - V, S-704
ACU02200251	BADABDECKUNG UL	C-P, C-T, J503, J505, J506, S703, S706
ACU02200261	BADABDECKUNG UL	C- A, C, M, LBA, J-507, J-508, S-707, S-708, H-903, 904, 905, 906, 907, 908, GX-49
ACU02200271	BADABDECKUNG UL	C - D
ACU02200291	BADABDECKUNG UL	C - N, S-709
ACU02200281	BADABDECKUNG UL	C - E
ACU02200311	BADABDECKUNG UL	C - R
ACU02200331	BADABDECKUNG UL	C - A

Deluxe Schiefer (Deluxe Slate) 5 to 3		
Pièce N°	Description	Série
ACU02200216	BADABDECKUNG UL	C - B
ACU02200225	BADABDECKUNG UL	C - K
ACU02200368	BADABDECKUNG UL	J-501
ACU02200325	BADABDECKUNG UL	C - O
ACU02200246	BADABDECKUNG UL	C - V, S-704
ACU02200256	BADABDECKUNG UL	C-P,C-T,J-503,J-505,J-506, S-703, S-706
ACU02200266	BADABDECKUNG UL	C- A,C,M,LBA, J-507,J-508, S-707, S-708, H903,904, 905,906,907,908, GX-49
ACU02200275	BADABDECKUNG UL	C - D
ACU02200295	BADABDECKUNG UL	C - N, S-709
ACU02200285	BADABDECKUNG UL	C - E

Deluxe Aquamarin (Deluxe Teal) 5 to 3		
Pièce N°	Description	Série
ACU02200212	BADABDECKUNG UL	C - B
ACU02200222	BADABDECKUNG UL	C - K
ACU02200369	BADABDECKUNG UL	J-501
ACU02200242	BADABDECKUNG UL	C - O
ACU02200252	BADABDECKUNG UL	C - V, S-704
ACU02200262	BADABDECKUNG UL	C-P, C-T, J-503, J-505, J-506, S-703, S-706
ACU02200272	BADABDECKUNG UL	C- A, C, M, LBA, J-507, J-508, S-707, S-708, H-903, 904, 905, 906, 907, 908, GX-49
ACU02200292	BADABDECKUNG UL	C - D
ACU02200282	BADABDECKUNG UL	C - N, S-709

Anhang

Deluxe Marineblau (Deluxe Navy) 5 to 3		
Part No.	Description	Series
ACU02200213	BADABDECKUNG UL	C - B
ACU02200223	BADABDECKUNG UL	C - K
ACU02200370	BADABDECKUNG UL	J-501
ACU02200323	BADABDECKUNG UL	C - O
ACU02200243	BADABDECKUNG UL	S-704
ACU02200253	BADABDECKUNG UL	C-P, C-T, J-503, J-505, J-506, S-703, S-706
ACU02200263	BADABDECKUNG UL	C- A, C, M, LBA, J-507, J-508, S-707, S-708, H-903, 904, 905, 906, 907, 908, GX-49
ACU02200273	BADABDECKUNG UL	C - D
ACU02200293	BADABDECKUNG UL	C - N, S-709
ACU02200283	BADABDECKUNG UL	C - E

Ersatzverkleidungen

Die gesamte Palette an Verkleidungen für alle Modelle ist äußerst umfangreich und würde den Rahmen dieses Handbuchs sprengen. Wenden Sie sich an Ihren Cal Spas-Vertragshändler oder rufen Sie 1-800-CAL-SPAS an, um Ersatzverkleidungen für Ihr Bad zu bestellen.

Fitness mit Ihrem Cal Spa-Wellnessbad

Die Bäder der Fitness-Serie bringen mehr Spaß ins Fitnesstraining. Hier haben Sie alles was Sie brauchen, um ein wirkungsvolles, intensives Training mit geringer Stoßentwicklung bequem zu Hause durchzuführen. Dazu erhalten Sie ein Bad mit therapeutischen Sitzen, einstellbarer Düsenmassage und zahlreichen Steueroptionen in einem optisch attraktiven Design.

Als Fitnessgeräte sind zwei Armstangen, zwei Übungsseile, zwei Übungsbänder und Griffe und ein Übungsgurt vorgesehen. Die Geräte lassen sich mit den dafür vorgesehenen Befestigungen rasch und problemlos an der Beckenwand anbringen.

ACHTUNG: Bevor Sie mit einem Sport- oder Trainingsprogramm beginnen, sollten Sie immer einen Arzt konsultieren. Die Spas der Fitness Series verwenden Übungsbänder aus Gummi. Wenn diese Bänder gedehnt werden, stehen Sie unter starker Spannung. Falsche Verwendung oder unzureichende Befestigung der Bänder kann zu Verletzungen führen. Prüfen Sie alle Übungsgeräte vor Beginn des Trainings. Beschädigte Geräte dürfen nicht verwendet werden.

Fitness Series™: Übungsprogramm

Viele Leute haben noch nie Widerstandsübungen gemacht und sind sich über die Vorteile dieser wichtigen Trainingsart für die Gesundheit, das Aussehen und das Selbstvertrauen nicht ganz im Klaren.

Widerstandsübungen sind notwendig, um Körperfett abzubauen und Muskelgewebe zu erhalten. Wer Widerstandsübungen macht, hat zudem mehr Energie und ist flexibler.

Die Hydrotherapie ist eine ausgezeichnete Art, Wasser und Wärme für eine optimale Gesundheit und Wellness einzusetzen. Die meisten Leute orientieren sich wieder an natürlichen Heilungsmethoden und Gesundheitslehren, um ihren Körper nicht nur von außen, sondern vor allem auch von innen in Form zu bringen. Die Hydrotherapie bietet spezifische Vorteile: Sie verbessert den Blutkreislauf, baut Giftstoffe und Körperfett ab, verbessert die Mineral- und Nährstoffversorgung des Körpers und mindert Stress.

Fitness Series™: Übungsprogramm

20 bis 30 min, dreimal pro Woche

1. Rudern im Sitzen: Eine Rundumübung, die besonders die Muskeln im oberen Rücken, in den Schultern und den Armen kräftigt. Setzen Sie sich hin und stellen Sie die Füße fest auf den Boden. Spannen Sie die Bauchmuskeln an. Drücken Sie den unteren Rücken durch, und fassen Sie die Übungsbügel. Die Handflächen zeigen nach unten, die Arme sind ausgestreckt und die Ellbogen leicht angewinkelt. Ziehen Sie die Bügel in Richtung Brust, und drücken Sie die Schulterblätter dabei in Richtung des mittleren Rückens. Kehren Sie langsam zur Ausgangsposition zurück.
2. Brust-Butterfly im Stehen: Eine hervorragende Oberkörperübung, die besonders die Brust-, Schulter- und Armmuskulatur kräftigt. Fassen Sie die Übungsgriffe. Die Handflächen zeigen nach

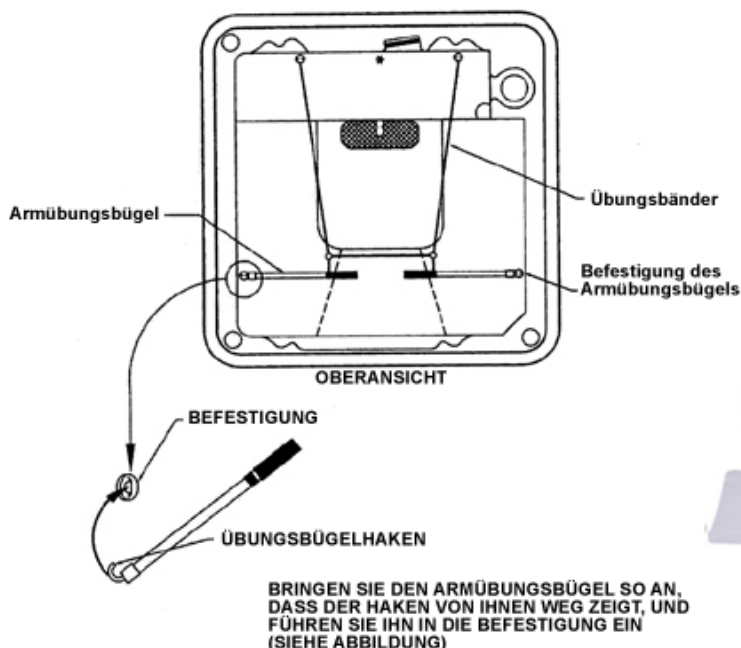

Anhang

innen und die Ellbogen sind leicht angewinkelt. Ziehen Sie die Griffe zu sich, und führen Sie dabei die Hände zusammen. Spannen Sie die Brustmuskeln an. Kehren Sie langsam in die Ausgangsposition zurück.

3. Drücken im Stehen: Fassen Sie die Übungsgriffe. Die Handflächen zeigen nach unten, und die Ellbogen sind um 90° angewinkelt. Drücken Sie die Griffe nach vorne, und führen Sie dabei die Hände zusammen. Spannen Sie die Brustmuskeln an. Kehren Sie langsam in die Ausgangsposition zurück.
4. Schulterdrücken im Stehen: Fassen Sie die Übungsgriffe. Die Handflächen zeigen vom Körper weg, und die Ellbogen sind um 90° angewinkelt. Drücken Sie die Griffe nach oben, und führen Sie die Hände vor sich über Kopf zusammen. Kehren Sie langsam zur Ausgangsposition zurück.
5. Arm-Curl: Fassen Sie die Übungsgriffe. Die Handflächen zeigen nach oben, und die Ellbogen sind leicht angewinkelt. Ziehen Sie die Griffe nach oben in Richtung Kinn. Spannen Sie dabei die Bizeps-Muskeln an, und kehren Sie dann langsam in die Ausgangsposition zurück.
6. Kniebeugen im Wasser: Eine hervorragende Übung zur Festigung von Gesäß, Schenkeln und Beinen. Lassen Sie sich aus dem Stehen langsam ins Wasser sinken, bis das Gesäß auf gleicher Höhe wie die Knie ist (90°). Spannen Sie die Muskeln an, als ob Sie mit gespannter Bauchmuskulatur und geradem Rücken auf einem Stuhl säßen, und kehren Sie dann langsam in die Ausgangsposition zurück.
7. Kniestrecken im Wasser: Setzen Sie sich auf den Sitz, und stellen Sie die Füße flach auf den Boden. Die Knie sind um 90° angewinkelt, die Bauchmuskeln angespannt. Heben Sie den Fuß nach oben, und strecken Sie dabei das Bein. Spannen Sie die Oberschenkelmuskeln an und senken Sie den Fuß langsam wieder ab in die Ausgangsposition.

Wichtig: Bevor Sie mit einem Sport oder Trainingsprogramm beginnen, sollten Sie einen Arzt konsultieren. Die Spas der Fitness Series verwenden Übungsbänder aus Gummi. Wenn diese Bänder gedehnt werden, stehen Sie unter starker Spannung. Falsche Verwendung oder unzureichende Befestigung der Bänder kann zu Verletzungen führen. Prüfen Sie alle Übungsgeräte vor Beginn des Trainings. Beschädigte Geräte dürfen nicht verwendet werden.

Übungen im warmen Wasser

Fast alle Übungen, die auf dem Trockenen gemacht werden können, einschließlich Spazierengehen oder Joggen, sind auch im Wasser möglich. Wenn Sie an

Arthritis leiden und Übungen im Wellnessbad machen, verwenden Sie wahrscheinlich hauptsächlich Übungen, die die Gelenkigkeit fördern und sich auf Zehen, Fußgelenke, Knie, Beine, Hüften, Hände, Handgelenke und Schultern konzentrieren. Die Größe und Form des Wellnessbads bestimmt, welche spezifischen Übungen Sie darin machen können. Hier sehen Sie einige Übungen mit niedriger Stoßeinwirkung, die die Gelenkigkeit und Kraft fördern.

Armstrecken nach vorne

Strecken Sie beide Arme vor sich aus. Heben Sie die Hände so hoch wie möglich über den Kopf, und halten Sie die Ellbogen dabei so gerade wie möglich. Wenn ein Arm sehr schwach ist, helfen Sie mit dem anderen Arm nach.

Ellbogenbeugen

Beginnen Sie die Bewegung mit so weit wie möglich gestreckten Ellbogen. Die Finger zeigen nach unten. Beugen Sie die Ellbogen und versuchen Sie, mit den Daumen Ihre Schultern zu berühren. Halten Sie die Ellbogen nahe beim Körper. Sie müssen die Schultern nicht berühren. Entspannen Sie dann die Ellbogen, und strecken Sie die Arme an der Körperseite nach unten aus.

Handgelenkbeuge

Beugen Sie beide Handgelenke nach oben und dann nach unten. Sie können diese Übung auch mit jeweils nur einem Handgelenk machen und dabei die freie Hand mit dem Daumen nach oben unter die übende Hand legen. Hände und Finger sollten entspannt sein.

Finger-Curl

Machen Sie mit den Fingern eine lockere Faust, und strecken Sie sie wieder aus.

Knöchelkreisen

Setzen Sie sich hin, und drehen Sie den linken Fuß um das Fußgelenk im Kreis. Wiederholen Sie die Kreise in umgekehrter Richtung. Wiederholen Sie die Übung dann mit dem rechten Fuß.

Beinspreizen

Setzen Sie sich auf die Kante des Badsitzes, und strecken Sie ein Knie aus. Halten Sie das Knie gestreckt, und bewegen Sie es seitlich nach außen. Halten Sie es drei Sekunden lang in dieser Position, und bringen Sie es dann zurück zur Mitte. Entspannen Sie das Bein. Wiederholen Sie diese Übung mit dem anderen Bein.

Chemikalien von Cal Spas™



Brom/Chlor-Startkit

#CHE07000290/#CHE07000295

Bei anweisungsgemäßer Anwendung ist dieses Produkt ein wirksames Desinfektionsmittel für Wellnessbäder. Reicht drei Wochen lang zur Behandlung von 946 l Wasser.



Vinyl- und Lederreiniger

#CHE07000620

Speziell entwickelt, um Abdeckungen und Kissen für Wellnessbäder vor Schäden durch Chemikalien und UV-Strahlen zu schützen.



Fast Sheen

#CHE07000610

Innovatives, chemisch reaktives Versiegelungs- und Poliermittel auf Silikonbasis. Versiegelt und schützt Oberflächen und macht sie glänzend.



Bromtabletten

#CHE07000760/#CHE07000770

Desinfektionsmittel für Wellnessbäder.



Chlorgranulat

#CHE07000865/#CHE07000880

Bei anweisungsgemäßer Anwendung ist dieses Produkt ein wirksames Wasserdesinfektionsmittel.



Go Brom

#CHE07000830

Schafft einen Bromvorrat im Wellnessbad.



Filterkartuschenreiniger

#CHE07000690

Zersetzt organische und anorganische Stoffe. Entfernt Kalk- und andere Mineralablagerungen.



Flüssiger Wasserhärter

#CHE07000250

Erhöht die Wasserhärte, um die Korrosion zu verringern. Reduziert die Schaumbildung.



Spa Britte

#CHE07000580/#CHE07000590

Klärt trübes Wasser im Wellnessbad. Wirkt bei allen Wassertemperaturen.



Foam Gone

#CHE07000800/#CHE07000810

Zersetzt vorhandenen Schaum im Wasser. Wirkt bei allen Wassertemperaturen.



pH-Alkalinity Up

#CHE07000720/#CHE07000730

Erhöht den pH-Wert im Wellnessbad.



pH-Alkalinity Down

#CHE07000750

Senkt den pH-Wert im Wellnessbad.



Enzymformel

#CHE07000600/#CHE07000605

Emulgiert und zersetzt Hautfette, Sonnencreme und andere Verschmutzungen im Wellnessbad auf biologische Weise.



Metallschutzmittel

#CHE07000630/#CHE07000640

Reduziert mineralbedingte Wasserfärbungen. Konzentrierte Wirksamkeit speziell für Wellnessbäder.



Schutz gegen Flecken und Kalkablagerung

#CHE07000650/#CHE07000660

Schützt die Komponenten Ihres Wellnessbads vor Mineralschäden, die die Funktion beeinträchtigen können.



Oxidizer Shock

#CHE07000680/#CHE07000710

Zerstört organische Verschmutzungen und unangenehm riechende Abfallprodukte.

Garantieinformationen 2007

Von Ihrem Cal Spas™-Vertragshändler erhalten Sie eine Ausfertigung der gültigen Garantie, weitere Informationen und Antworten auf Fragen über die Gewährleistungsbedingungen für Ihr Wellnessbad.

Besondere Garantiebedingungen

- Drei Jahre Garantie auf die Verkleidung: Das Abblättern und die Blasenbildung an der Verkleidungsoberfläche sowie die Schichtentrennung sind ausdrücklich von der Garantie ausgeschlossen.
- Drei Jahre Garantie auf das „Freedom Seal“: Lecks, die infolge des Pumpenbetriebs bei trockener Pumpe entstehen, sind ausdrücklich von dieser Garantie ausgeschlossen.

Einschränkungen der Garantie

Die eingeschränkte Garantie für 2007 verfällt im Falle von Nachlässigkeit, Änderungen, Missbrauch oder Fehlbehandlung, Reparaturen durch andere Personen als autorisierte Vertreter von C.A.I., falscher elektrischer Installation, höherer Gewalt und anderen Umständen, die sich der Kontrolle von C.A.I. entziehen. Hierzu gehören unter anderem:

- Nutzung des Wellnessbades für andere Zwecke als den Heimgebrauch
- Kratzer, die durch normalen Gebrauch verursacht werden
- Betrieb mit einer Wassertemperatur außerhalb des normalen Betriebsbereichs von 32 °F (0 °C) bis 118 °F (47.8 °C)
- Schäden durch falschen Wasserspiegel (niedriger Wasserstand, Überlaufen usw.)
- Schäden durch extreme Wetterbedingungen (Hitze, Kälte usw.)
- Schäden durch Schmutz, Sand und Kalk
- Schäden durch verstopfte Filtereinsätze; Empfehlungen zur Filterreinigung finden Sie in dieser Bedienungsanleitung.
- Schäden durch fortgesetzten Betrieb des Wellnessbades mit einem bekannten oder unbekanntem Fehler
- Schäden durch Tri-Chlor, Säuren, Chlortabletten und andere nicht von C.A.I. genehmigte Wasserchemikalien
- Schäden durch nicht vorschriftsmäßige Wasserzusammensetzung (hoher Chlor-, Brom- oder Kalkgehalt, falscher pH-Wert und andere übermäßige Chemikalienwerte)
- Schäden durch direkte Sonneinstrahlung; Bäder sollten immer abgedeckt werden, wenn sie nicht in Gebrauch sind.
- Schäden durch Nichtbeachtung der Betriebsanweisungen in dieser Bedienungsanleitung
- Schäden durch falsche Elektroinstallation, Spannungsabfall, Spannungsspitzen oder den Betrieb des Bades bei einer Spannung von mehr als $\pm 10\%$ außerhalb des angegebenen Spannungsbereichs
- Unsachgemäße Aufstellung des Bades oder Aufstellung auf nicht zulässigen Oberflächen

Die eingeschränkte Garantie gilt nur für Bäder, die normalerweise für den persönlichen, Familien- oder Heimgebrauch verwendet werden.

Ausnahmen zur Garantie

Komponenten, die bei der regelmäßigen Wartung ausgetauscht werden müssen, wie Filter, Lampen, Kissen, Düsenansätze, Badabdeckungen und Filterdeckel, sind von der Garantie ausdrücklich ausgenommen.

Badabdeckungen und Stereoanlagen werden mit einer separaten Herstellergarantie geliefert. Weitere Informationen entnehmen Sie bitte den Garantien im Besitzerinfopaket, das mit dem Bad geliefert wurde.

Einstellungen an Geräten (wie z. B. Justierungen der Druckschalter) sind ausdrücklich von dieser Garantie ausgeschlossen.

Diese eingeschränkte Garantie gilt für transportierbare Wellnessbäder, die nach dem 4. Dezember 2007 hergestellt wurden; ausgenommen ist die Serie Family Fun.



Garantie auf Gehäuse / Konstruktion

Transportierbare Cal Spas™ Wellnessbäder: C.A.I. gewährleistet, dass durch das Gehäuse des Wellnessbades

bis fünf Jahre nach dem ursprünglichen Kaufdatum kein Wasser aufgrund von Herstellungs- oder Materialfehlern austritt.



Garantie auf die Innenoberfläche

Transportierbare Cal Spas™ Wellnessbäder: C.A.I. gewährleistet, dass bis drei Jahre nach dem ursprünglichen

Kaufdatum an den Altair Plus-/ Quarite Plus-Innenflächen keine Risse, Blasen, Abblätterungen, Verfärbungen oder Schichtentrennungen auftreten.



Garantie auf Geräte

Transportierbare Cal Spas™ Wellnessbäder: C.A.I. gewährt eine Garantie auf die elektrischen und elektronischen Komponenten des Wellnessbades; im

Einzelnen: dass am Steuersystem sowie an den Pumpen und Gebläsen bis drei Jahre nach dem ursprünglichen Kaufdatum keine Fehlfunktionen aufgrund von Material- oder Herstellungsfehlern auftreten.



Garantie auf die Innenoberfläche

Transportierbare Cal Spas™ Wellnessbäder: C.A.I. gewährleistet, dass bis drei Jahre nach dem ursprünglichen Kaufdatum an den Acryl-/Quarite-Innenflächen keine Risse, Blasen, Abblätterungen, Verfärbungen oder Schichttrennungen auftreten.



Garantie auf Leitungen

Transportierbare Cal Spas™ Wellnessbäder: C.A.I. gewährleistet, dass aus den werksseitig installierten Leitungen und den „Eliminator Plus™ Wet Ends“ bis drei Jahre nach dem ursprünglichen Kaufdatum kein Wasser aufgrund von Material- und Herstellungsfehlern austritt.



Garantie auf die Verkleidung

C.A.I. gewährleistet, dass die Verkleidungen der Typen Cal Premium™, Cal Select™ und Cal Stone™ bis drei Jahre nach dem ursprünglichen Kaufdatum keine Risse oder Verwerfungen aufweisen.



Garantie auf Komponenten

C.A.I. gewährleistet, dass an dem vom Hersteller installierten XL Heat Exchanger™ sowie am Cal Zone Quest 2000 Ozonator™ keine Fehler

aufgrund von Material- oder Fertigungsmängeln auftreten für einen Zeitraum von fünf Jahren.



Freedom Seal™

C.A.I. gewährleistet die Lecksicherheit des werksseitig installierten Freedom Seal™ für einen Zeitraum von drei Jahren.



LED-Beleuchtung

C.A.I. gewährt eine Garantie auf die LED-Beleuchtung für den Zeitraum von einem Jahr ab dem ursprünglichen Kaufdatum.

Garantieumfang

Diese eingeschränkte Garantie gilt nur für transportierbare Wellnessbäder, die außerhalb der kontinentalen USA und Kanadas verkauft werden. Sie gilt jedoch nicht für Sonderangebote und Sonderaktionen und erstreckt sich über den Originalhändler auf den ursprünglichen Käufer am ursprünglichen Aufstellungsort. Diese Garantie wird zum Kaufzeitpunkt gültig und endet entweder nach dem oben genannten Zeitraum oder mit der Weitergabe oder Verlegung des Wellnessbades bzw. mit der Installation einer nicht vom Hersteller stammenden Komponente. Wellnessbäder der Designer-Serie sind von dieser Garantie ausgenommen.

Herstellergarantie

Alle Cal Spas-Wellnessbäder werden ausschließlich mit hochwertigsten Komponenten gefertigt und werden mit der Garantie geliefert, dass sie zum Lieferzeitpunkt frei von Material- und Herstellungsfehlern sind. Die Gerätegarantie erstreckt sich vom Hersteller auf das Produkt, einschließlich, aber nicht begrenzt auf: Fernsehgeräte, Stereoanlagen, DVD-Player usw.

Leistungen im Rahmen der Garantie

Sollte ein von dieser Garantie abgedeckter Funktions- oder Herstellungsfehler auftreten, ist der Vertragshändler für die Durchführung aller erforderlichen Reparaturen verantwortlich. Um entsprechende Leistungen in Anspruch zu nehmen, wenden Sie sich an den Vertragshändler. Wenn der Kunde nicht in der Lage ist, einen zufriedenstellenden Kundendienst vom Vertragshändler zu erhalten, muss die C.A.I. Kundendienstabteilung innerhalb von 10 Tagen schriftlich über den gemeldeten Fehler in Kenntnis gesetzt werden. Für abgedeckte Reparaturen werden dem Kunden keine Kosten für Arbeit oder Ersatzteile in Rechnung gestellt. Der C.A.I. Kundendienstvertreter kann jedoch u. U. angemessene Reise- oder Kilometerkosten pro Servicebesuch berechnen, wozu auch die Zeit für die Fehlerdiagnose gehören kann. Wenn C.A.I. zu dem Schluss kommt, dass eine Reparatur des abgedeckten Produkts nicht möglich ist, behält sich C.A.I. das Recht vor, das fehlerhafte Produkt durch ein Produkt von gleichem Wert (bezogen auf den ursprünglichen Kaufpreis) zu ersetzen. Im Falle eines Ersatzes aufgrund der Garantie ist der Besitzer des Wellnessbades für die Kosten der Abholung, Wiederaufstellung, Installation und des Transports verantwortlich.

Garantieausschlüsse und -einschränkungen

Diese Garantie verfällt, wenn die Schäden durch Nachlässigkeit, Veränderung, Missbrauch, Fehlbehandlung, Reparaturen durch nicht von C.A.I. zugelassene Personen, fehlerhafte elektrische Installation, Installation von Komponenten, die nicht vom Hersteller stammen oder höhere Gewalt (einschließlich, aber nicht begrenzt auf Naturkatastrophen und umgebungsbedingte Einflüsse) entstanden sind, sowie bei allen weiteren Schäden, die sich der Kontrolle von C.A.I. entziehen. Beispiele für Ausnahmen und allgemeine Umstände, welche die Garantie ungültig machen, finden Sie in der Bedienungsanleitung. Wellnessbäder der Designer-Serie sind von dieser Garantie ausgenommen.

Haftungsausschluss

Diese eingeschränkte Garantie gilt unter der ausdrücklichen Voraussetzung, dass das Wellnessbad kein lebenswichtiges oder medizinisches Gerät gemäß den Staats- und Bundesgesetzen ist. C.A.I. ist nicht für den Verlust des Gebrauchs des Bades oder andere Neben- oder Folgekosten, -ausgaben oder -schäden haftbar zu machen, wozu unter anderem das Entfernen einer fest errichteten Terrasse oder anderer eigener Einbauten oder die Notwendigkeit der Demontage mit Hilfe eines Krans gehören. Alle stillschweigenden Gewährleistungen haben dieselbe Gültigkeitsdauer wie die oben genannte Garantie. Auf keinen Fall haften C.A.I. oder seine Vertreter für Personen- und Sachschäden irgendeiner Art.

Rechtsmittel

Durch diese eingeschränkte Garantie erhalten Sie bestimmte Rechte. Gemäß den örtlich geltenden Gesetzen stehen Ihnen unter Umständen weitere Rechte zu.

Kundendienst

Für Serviceleistungen wenden Sie sich bitte umgehend an Ihren Vertragshändler. Wenn Sie weitere Informationen oder Hilfe benötigen, wenden Sie sich bitte an: C.A.I. Customer Relations Department, 1462 E. Ninth St., Pomona CA 91766, Telefon (800) 225-7727.



Anbringung der Seriennummer

Die Seriennummer Ihres Cal Spa finden Sie auf einem Metallschild, das sich unten rechts an der vorderen Verkleidung des Bades befindet. Sie benötigen diese Nummer, um Ihr Bad ordnungsgemäß zu registrieren und die Garantie in Kraft zu setzen. Notieren Sie die Nummer hier auf diesem Blatt.

Modell des Cal Spa-Bads: _____

Seriennummer des Cal Spa-Bads: _____

Kaufdatum: _____

Einbaudatum: _____

Telefonnummer des Cal Spa-Vertragshändlers: _____

Anschrift des Cal Spa-Vertragshändlers: _____

KONTAKTINFORMATIONEN

Für Serviceleistungen wenden Sie sich bitte umgehend an Ihren Vertragshändler.

Wenn Sie weitere Informationen benötigen, wenden Sie sich bitte an:

C.A.I. Customer Service Department
1462 East Ninth Street
Pomona, CA 91766.

Gebührenfreie Rufnummer: 1-800-CAL-
SPAS (in den USA)
Fax: 1-909-629-3890

www.calspas.com



Internacional - Español

MANUAL DEL PROPIETARIO 2007

Disponible para todos los spa portátiles

Fabricados después del 1° de diciembre de 2006
© 2007 California Acrylic Industries, Inc.



www.calspas.com

Debido a nuestros continuos programas de mejoras, todos los modelos, funcionamiento y/o especificaciones están sujetos a cambio sin previo aviso.

LTR20071001, Rev. B
3/5/07

Este manual corresponde a los siguientes modelos de spa:

Aqua	Avalon	Classic 22	Classic 36	Classic 51	Victory Extreme
SQ63	A515	CA22	CA36	CA51	VX510R
SQ88	A526	CBA22	CBA36	CBA51	VX515B
SQ92	A534	CD22	CD36	CD51	VX520J
SQ100	A726B	CM22	CE36	CE51	VX520K
SQ800	A726L	CP22	CM36	CM51	VX520O
SQ900	A734B	CR22	CN36	CN51	VX520R
	A734L	CT22	CP36	CP51	VX620A
	A744B		CR36	CR51	VX726P
	A744L		CT36	CT51	VX726T
	A826B				VX748P
	A826L				VX834B
	A834B				VX834L
	A834L				VX848B
	A844B				VX848L
	A844L				
	A857B				
	A857L				

Galaxy	Home	Journey	Signature
GX49	H901	J501	S702
	H902	J502	S703
	H903	J503	S704
	H904	J504	S705
	H905	J505	S706
	H907	J506	S707
	H908	J507	S708
		J508	S709



Copyright 2006-2007 California Acrylic Industries, Inc. Todos los derechos reservados. Queda prohibida la reproducción sin el expreso consentimiento por escrito.

Cal Spas™, Adjustable Therapy System™, ATS™, Bio-Clean™, Cal Balance™, Cal Entertainment System™, Cal Zone Quest 1000™ y Cal Zone Quest 2000™, Cal Sweep™, Cal Select™, Fitness Spa Series™, Spa Cal™ y XL Heat Exchanger son marcas registradas.

Debido a los continuos programas de mejoras, todos los modelos, funcionamiento y/o especificaciones están sujetos a cambio sin previo aviso.

LTR20071001, Rev. B
3/5/07

INFORMACIÓN DE CONTACTO

Para solicitar atención al cliente, comuníquese inmediatamente con el distribuidor autorizado. Si necesita información adicional y/o asistencia, comuníquese a:

C.A.I. Customer Service Department
1462 East Ninth Street
Pomona, CA 91766.

Número gratuito: 1-800-CAL-SPAS
Fax: 1-909-629-3890

¡Primero, lea esto!

Instrucciones importantes de Seguridad 3
 Información básica del spa 4

Preparación para su nuevo spa portátil

Planificación de la mejor ubicación 5
 Preparación de una buena base 5
 Preparación de la instalación eléctrica antes de la entrega del spa . . . 6
 Llenado y conexión del spa portátil 8

Funcionamiento del spa

Funcionamiento del comando electrónico 6205 9
 Funcionamiento del comando electrónico 8005 y 9005 12
 Funcionamiento del comando auxiliar 16
 Inyectores regulables 16
 Llaves de desvío 16
 Inyectores de aire 16
 Adjustable Therapy System™ (Sistema terapéutico regulable) 17
 Funcionamiento de las luces policromáticas del spa 18
 Cubierta del spa 18
 Aromaterapia 18
 Cascadas 18
 Extracción y colocación de los cabezales 19
 Vaciado del spa portátil 19
 Acondicionamiento para el invierno (Desagüe en clima frío) 20

Conservación de la calidad del agua

Plan Agua Clara de Cal Spas 21
 Opciones de purificación alternativas 21
 Antes de comenzar 21
 Generalidades de los productos químicos 22
 Particularidades de los químicos 23
 Aplicación inicial tradicional de los productos químicos 25
 Plan Agua Clara con bromo 26
 Plan Agua Clara con cloro 26
 Ozonificador Cal Zone Quest 2000 del Plan Agua Clara 27
 Generador automático de bromo del Plan Agua Clara 28
 Sistema de Purificación Cal Inline del Plan Agua Clara 30
 Mantenimiento 31

Table of Contents

Limpieza y mantenimiento

Limpieza y reemplazo del filtro 32

Limpieza de la cubierta, el armazón y los cabezales 33

Uso de Cal Entertainment System™

Funcionamiento del reproductor de CD 35

Cómo subir y bajar la TV de 20" 35

Control remoto con cable 36

Reproducción de una película 36

Cómo utilizar el control remoto universal 36

Cómo programar el control remoto universal 37

Apéndice

Repuestos 38

Mantenga su estado físico con el Cal Spa 49

Productos químicos Cal Spas™ 51

Información de garantía 2007 52

¡Primero, lea esto!

Instrucciones importantes de Seguridad

Siempre preste atención a las medidas de seguridad básicas cuando instale y utilice este equipo eléctrico. El seguimiento de estas instrucciones lo ayudará a hacer que su primera sesión de spa sea agradable.

LEA Y SIGA TODAS LAS INSTRUCCIONES.

ADVERTENCIA: Para reducir el riesgo de lesiones, no permita que los niños utilicen el spa a menos que sean supervisados en todo momento.

Es posible que sea necesario un electricista con licencia para mejorar su receptáculo convencional y/o interruptor del circuito.

PELIGRO – RIESGO DE AHOGAMIENTO

ACCIDENTAL: No permita que los niños estén dentro o alrededor del spa, a menos que un adulto responsable los supervise. Mantenga el spa cubierto y cerrado cuando no está en uso. Lea las instrucciones adjuntas con la funda para obtener los procedimientos de cierre.

PELIGRO – RIESGO DE ACCIDENTE: Los accesorios de succión de este spa tienen el tamaño que se corresponde con el flujo de agua específico creado por la bomba. Si surge la necesidad de sustituir los accesorios de succión, o la bomba, asegúrese de que las proporciones del flujo sean compatibles.

PELIGRO – RIESGO DE ACCIDENTE: Nunca haga funcionar el spa si el accesorio de succión o los recipientes del filtro están perdidos o rotos.

PELIGRO – RIESGO DE ACCIDENTE: Nunca sustituya un accesorio de succión con otro que esté clasificado con una proporción de flujo inferior de la indicada en el accesorio de succión original.

PELIGRO – RIESGO DE DESCARGA ELÉCTRICA: Instale el spa por lo menos a 1,5 metros de todas las superficies de metal. Como alternativa, es posible instalar un spa a 1,5 metros de superficies de metal si cada una está adherida permanentemente a un conductor firme de cobre #8 AWG mínimo en la parte exterior de la caja de control del spa.

PELIGRO – RIESGO DE DESCARGA ELÉCTRICA: No deje ningún aparato eléctrico externo, como luces, teléfonos, radios, televisores, etc., dentro de los 1,5 metros del spa. Nunca intente hacer funcionar ningún dispositivo eléctrico desde adentro del spa. Esto no se aplica a las luces, radios estereofónicas y televisores que están incorporados en el spa como opciones de fábrica de Cal Spas™.

Peligro – Riesgo de accidente

- El agua del spa nunca debe exceder los 40° C. La temperatura del agua entre los 38° C y los 40° C se considera segura para un adulto saludable. Las temperaturas de agua más bajas se recomiendan para niños pequeños y cuando el uso del spa excede los 10 minutos.
- Las temperaturas de agua más elevadas representan un gran potencial para causar daños fetales durante el embarazo. Las mujeres embarazadas, o que creen que están embarazadas, deben consultar siempre con el médico anteriormente al uso del spa.
- El consumo de alcohol, drogas o medicamentos antes o durante el uso del spa puede llevar a la pérdida del conocimiento, con la posibilidad de ahogamiento.
- Las personas que sufren de obesidad, una historia médica de enfermedades cardíacas, presión sanguínea alta o baja, problemas del sistema circulatorio o de diabetes deben consultar con un médico antes de utilizar el spa.
- Las personas que utilizan medicamentos deben consultar con un médico antes de utilizar el spa dado que algunos medicamentos pueden causar somnolencia, mientras que otros pueden afectar el ritmo cardíaco, la presión sanguínea y la circulación.

Peligro de hipertermia

La exposición prolongada al agua o al aire caliente puede causar hipertermia. La hipertermia ocurre cuando la temperatura interna del cuerpo alcanza un nivel de 2° C a 4° C por encima de la temperatura normal del cuerpo de 37° C. Mientras que la hipertermia tiene muchos beneficios para la salud, es importante no permitir que la temperatura principal del cuerpo ascienda por encima de los 39,5° C. Los síntomas de hipertermia excesiva incluyen mareos, letargo, somnolencia y desmayos. Los efectos de hipertermia excesiva pueden incluir:

- Insuficiencia para percibir el calor
- Insuficiencia para reconocer la necesidad de salir del spa o bañera caliente
- Inconsciencia de riesgos inminentes
- Daño fetal en las mujeres embarazadas

¡Primero, lea esto!

- Incapacidad física para salir del spa
- Pérdida del conocimiento

ADVERTENCIA: El uso de alcohol, drogas o medicamentos puede aumentar en gran medida el riesgo de hipertermia fatal.

Información básica del spa

Las siguientes instrucciones de funcionamiento y mantenimiento son muy importantes y deben seguirse cuidadosamente. Con el cuidado y el mantenimiento apropiado, su Cal Spa le brindará años de satisfacción y rendimiento.

No tema apretar botones o girar manijas para aprender sobre su nuevo Cal Spa, ya que está construido con materiales de calidad y excelente mano de obra.

Su Cal Spa nuevo ha sido diseñado con una bomba de agua de alta potencia que empuja el agua mediante varias válvulas terapéuticas, que relajarán incluso los músculos más tensos. Además de la presión del agua, usted puede agregar aire al agua del spa con manijas inyectoras de aire ubicadas al costado del asiento que aumenta la intensidad del masaje.

El filtrado de este spa es muy importante. Reducirá al mínimo el tiempo de limpieza y la cantidad de productos químicos necesarios para mantener el agua de su spa equilibrada. Los dos ciclos diarios de filtración preprogramados de dos horas de duración pueden aumentarse a ciclos de seis horas si surge la necesidad. Esto se puede lograr mediante el panel de control de la parte superior.

IMPORTANTE: ¡Mantenga el spa cubierto cuando no lo utilice!

- Los spas cubiertos utilizan menos electricidad mientras que mantienen una temperatura determinada.
- Al cubrir el spa protegerá el acabado del mismo contra los rayos solares ultravioletas.
- Es necesario que mantenga el spa cubierto para conservar la cobertura de la garantía.
- Al cubrir el spa contribuye a que los niños no se ahoguen dentro del mismo.

Su Cal Spa nuevo viene equipado con un calentador eléctrico. El seguimiento de las instrucciones incluidas a continuación asegurará el funcionamiento más eficaz:

NOTA: Este método es sólo para el uso del spa por debajo de las dos horas semanales.

- Mantenga la temperatura de funcionamiento del spa 3° C por debajo de la temperatura de uso deseada cuando no esté en funcionamiento. Una o dos horas antes del uso, fije la temperatura deseada.
- Si el uso del spa excede las dos horas semanales, la temperatura fija debe permanecer en la temperatura de uso deseada.
- Los inyectores de aire deben utilizarse con moderación. Cuando está abierto, la temperatura del agua disminuye bastante rápido y además puede disipar los productos químicos.

Al permitir que la temperatura del agua disminuya más de 6° C por debajo de la temperatura de uso deseada y recalentarla previo al uso se logrará que el calentador funcione durante más tiempo de lo que lo haría normalmente manteniendo la temperatura deseada. Esto aumentará el costo de funcionamiento y hará que su calentador trabaje más de lo necesario.

Es necesario que el filtro se limpie o se cambie con regularidad. Este proceso toma sólo algunos minutos y el resultado es una transparencia del agua cada vez mayor y longevidad del equipo.

El nivel de agua es muy importante para el funcionamiento de su spa. Si el nivel de agua es demasiado bajo o demasiado alto, el spa no funcionará correctamente. El nivel de agua debería estar en el medio del área del colector de espuma cuando el spa no está en uso.

Recomendamos que se cambie el agua del spa cada 4 ó 6 meses. Es posible que encuentre la necesidad de cambiar el agua del spa más a menudo con el uso masivo. Cuando esté vacío, el spa debe lavarse con un limpiador no abrasivo, como el Limpiador para Todas las Superficies Cal Spas™, y luego enjuagarse completamente.

Vea la sección “Limpieza y mantenimiento del spa” para obtener instrucciones sobre el desagüe de su spa.

Cuando llene el spa, hágalo siempre mediante el cartucho filtrante de espuma. Utilice solamente agua corriente común.

ADVERTENCIA: NO UTILICE AGUA BLANDA.

Preparación para su nuevo spa portátil

La mayoría de las ciudades y de los países exigen permisos para la construcción exterior y la instalación de circuitos eléctricos. Además, algunas comunidades tienen códigos que exigen vallas residenciales, como cercado y/o entradas de cierre automático en la propiedad para impedir el acceso a la misma de niños sin supervisión. Su distribuidor le proporcionará información sobre los permisos que pueden exigirse y cómo obtenerlos antes de la entrega de su Cal Spa™.

Planificación de la mejor ubicación

Estas son algunas de las cosas que usted deberá tener en cuenta en el momento de determinar dónde ubicar su spa nuevo.

La seguridad en primer lugar

No sitúe el spa dentro de los 3 metros de las líneas aéreas de alta tensión.

Asegúrese de que el spa esté posicionado de tal manera que no se interrumpa el acceso al compartimiento del equipo y a todos los paneles laterales. Asegúrese de que su instalación cumplirá con todos los requisitos y códigos de seguridad locales y de la ciudad.

Tenga en cuenta cómo utilizará el spa

Saber cómo utilizará el spa le ayudará a determinar dónde debe ubicarlo. Por ejemplo, ¿utilizará el spa para fines terapéuticos o recreativos? Si el spa es utilizado principalmente para la recreación familiar, asegúrese de dejar bastante espacio alrededor del mismo para la actividad. Si lo utilizará para la relajación y la terapia, probablemente deseará crear una atmósfera determinada alrededor del mismo.

Diseñe el ambiente

Si usted vive en una región donde nieva en el invierno y llueve a menudo, ubique el spa cerca de una entrada de la casa. Al realizar esto, tendrá un lugar para cambiarse la ropa y no estar incómodo.

Tenga en cuenta su privacidad

En un ambiente de clima frío, los árboles sin hojas no le proporcionarán demasiada privacidad. Piense en los alrededores del spa durante todas las estaciones para determinar las mejores opciones de privacidad.

También, considere desde donde no lo ven sus vecinos cuando planifique la ubicación del spa.

Proporcione un paisaje a su spa

Piense acerca de la dirección en la que mirará cuando se siente en el spa. ¿Tiene algún área ajardinada especial en el patio que encuentra agradable? A lo mejor haya un área que capture una brisa reconfortante durante el día o un precioso ocaso por la tarde.

Mantenga el spa limpio

Impida que la suciedad y los contaminantes sean arrastrados al spa colocando una alfombra para pies en la entrada del spa donde la persona que se baña puede limpiarse los pies antes de entrar en el spa. Además, puede considerar mantener un pequeño recipiente lleno de agua cerca de allí para que los que se bañan se enjuaguen los pies antes de ingresar en el spa.

En la planificación de la ubicación del spa, considere un sitio donde el camino hacia y desde la casa se pueda mantener limpio y libre de basura.

Permita el acceso del servicio

Muchas personas optan por instalar una estructura decorativa alrededor del spa. Si instala el spa con algún tipo de estructura en el exterior, como un mirador, recuerde permitir el acceso para el servicio. Siempre es mejor diseñar las instalaciones especiales de tal manera que el spa todavía se pueda mover o despegar del suelo.

Preparación de una buena base

El spa necesita una base nivelada y firme. El área en que está asentado debe ser capaz de sostener el peso del spa y de los ocupantes que lo utilizan. Si la base no es adecuada, se puede mover o asentar luego de que el spa está establecido, causando tensiones que podrían dañar el armazón o la terminación del spa.

El daño causado por la instalación de un soporte de base inadecuada o incorrecta no está cubierto por la garantía. Es responsabilidad del dueño del spa proporcionar una base apropiada para el mismo. Se recomienda encarecidamente que recurra a un contratista autorizado y capacitado en la preparación de la base para el spa.

Preparación para su nuevo spa portátil

Ubique el spa sobre una base nivelada (preferentemente una laja de cemento de 10 cm). Si instala el spa en el interior de la vivienda, preste mucha atención a los pisos que están debajo. Elija pisos que no se dañarán ni mancharán.

Si instala el spa en una plataforma elevada de madera o en otra estructura, consulte con un ingeniero estructural o un contratista para asegurar que la estructura soportará el peso de 68 kg por metro cuadrado.

Su distribuidor de Cal Spas™ lo puede ayudar con la base y más. Posee una abundancia de información y experiencia acerca de cómo sacar el mejor provecho de su spa y puede brindarle una completa línea de accesorios que están diseñados para complementar el spa y aumentar su placer.

Preparación de la instalación eléctrica antes de la entrega del spa

Cuando sea instalado internacionalmente, la instalación eléctrica del spa debe cumplir con los requisitos de todos los códigos locales, estatales o nacionales pertinentes. El circuito eléctrico debe ser instalado por un contratista eléctrico y aprobado por un inspector eléctrico/de construcción local.

Todos los spa de 230V deben estar conectados permanentemente (cableado directo) a la fuente de energía. El abastecimiento de energía de un spa que no esté conforme a estas instrucciones invalidará

tanto el listado de la agencia de comprobación independiente como la garantía de fabricación.

La energía suministrada al spa debe encontrarse en un circuito protegido RCD especializado sin otros aparatos o luces que compartan la energía.

Para determinar la corriente, la tensión y el tamaño de cable requeridos para que la configuración del spa sea conectada, remítase a lo siguiente:

- El tamaño del cable debe cumplir con los códigos nacionales, estatales y locales pertinentes.
- El tamaño de cable se determina por la longitud de circulación desde la caja del disyuntor hacia el spa y el consumo de corriente máximo.
- Recomendamos cable de cobre con aislamiento THHN o equivalente.
- Toda la instalación eléctrica debe ser de cobre para garantizar conexiones adecuadas. No utilice cable de aluminio.
- Cuando el código requiere el uso de cables mayores que #6 (10 mm²), instale una caja de conexión cerca del spa y utilice un cable #6 (10 mm²) entre la caja de conexión y el spa.

IMPORTANTE: Se instalarán una válvula de emergencia marcada claramente o un interruptor de control con el fin de desconectar toda la energía eléctrica para el spa incluyendo los motores, el sistema de recirculación y el/los sistema/s de inyectores en un punto de fácil acceso para los usuarios y a no menos de 1,5 metros de distancia, junto al spa y al alcance de la vista o según lo indique el código nacional.



Energía entrante de dos fases

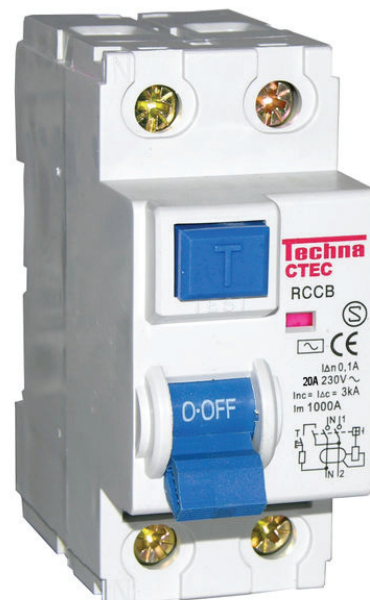

Preparación para su nuevo spa portátil

Instalación eléctrica de 230 voltios

Se exige que todos los spa de 230V tengan un disyuntor de corriente residual (RCD) y solamente sean conectados por un electricista con licencia. Para garantizar la conexión de cables adecuada de su RCD, preste atención al diagrama de instalación de la página siguiente.

Siempre siga las pautas y los códigos federales, estatales y locales pertinentes.

- Su nuevo Cal Spa™ de 230V requiere un Servicio RCD especializado de 20 amperios con tres cables de cobre #10 AWG. Esto incluirá un cable de carga MARRÓN para la energía entrante, un cable AZUL

para el neutral y un cable VERDE/AMARILLO para el suelo.

- El cable #10 AWG es aceptable en cableado de hasta 20 metros. El cableado de más de 20 metros debe aumentar a un calibre #8 AWG.
- Observe que éste es el único procedimiento de instalación eléctrica aceptable. Los spa conectados

Conexión RCD

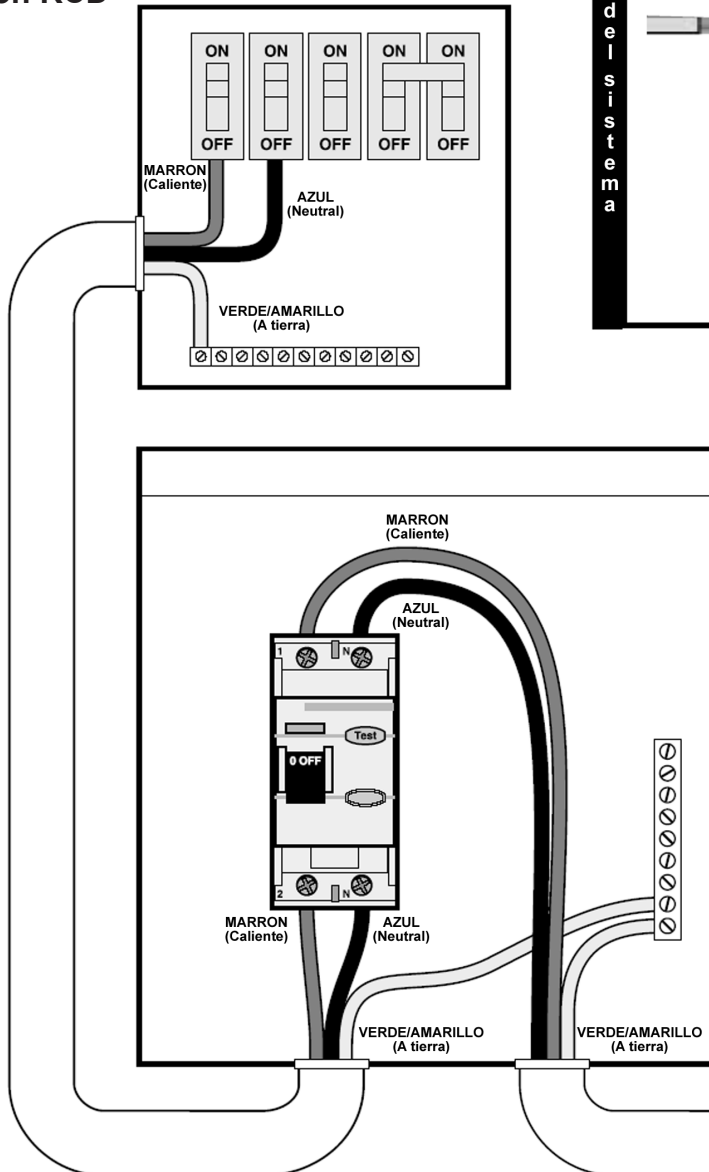

Sistemas Value M-7 y 2000LE M-7

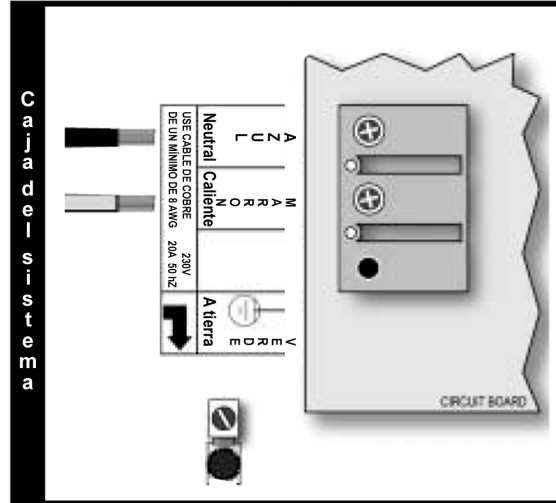

Sistema Elite

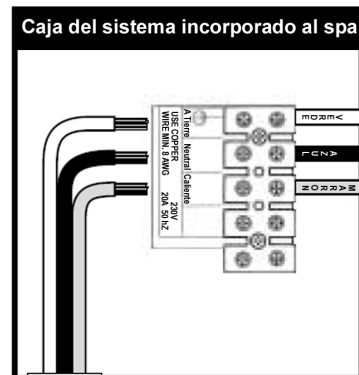

Preparación para su nuevo spa portátil

de alguna otra manera invalidarán su garantía y pueden resultar en accidentes graves.

Antes de cada uso del spa, usted debe verificar el RCD. Durante esta comprobación, el spa debería estar en funcionamiento.

1. Presione el botón de comprobación del RCD. El RCD se accionará y el spa se apagará.
2. Espere 30 segundos y reinicie el disyuntor RCD. Esto se logra apagando el disyuntor y encendiéndolo posteriormente. El spa estará en funcionamiento en casi cinco segundos.
3. Su spa ahora es seguro para el uso.

Llenado y conexión del spa portátil

Nunca llene el spa con agua blanda. El agua blanda hace que sea imposible mantener la química del agua adecuada y puede causar se produzca espuma, lo que a fin de cuentas perjudicará la terminación del spa e invalidará la garantía.

1. Una vez que el spa haya sido ubicado en una superficie aprobada y haya sido conectado correctamente por un electricista autorizado, inspeccione todas las conexiones de cañerías del área de equipos de su spa. Asegúrese de que estas conexiones estén firmes y de que no se aflojaron durante el envío.
2. Si está equipado, abra todas las válvulas del área del equipo. Antes del funcionamiento del spa, estas válvulas deben estar en la posición UP (ARRIBA) u OPEN (ABIERTO).
3. Retire el cesto del filtro y la unidad de almacenamiento del cartucho filtrante/colector de espuma.
4. Coloque una manguera de jardín en el cartucho filtrante/colector de espuma y llene el spa con agua corriente común hasta el nivel adecuado (en la mitad arriba del área del colector de espuma).
5. (Para los dueños del generador de bromo automático) Asegúrese de que el botón selector en el frente de la unidad del generador de bromo esté dirigido a la posición OFF (APAGADO).
6. Abra la válvula de escape de aire (ubicada al lado de los dos filtros, si está equipada) luego de que las burbujas paren de salir. Cierre la válvula ajustando con la mano.

7. Una vez que el agua esté en el nivel correcto y el aire sea purgado, active la energía en el interruptor GFCI. (Asegúrese de que los spa de 120V estén conectados al tomacorriente correcto.)

NOTA: En el momento en que la energía se active en el spa, se ejecutará una verificación de diagnóstico por 30 segundos. Cuando el diagnóstico esté completo, el spa funcionará automáticamente a la velocidad del filtro y continuará calentando hasta que la temperatura del agua del spa alcance la temperatura predeterminada de 37,7° C.

8. Si el agua no corre cuando la bomba está funcionando podría haber una burbuja de aire en el costado de succión de la bomba. Desconecte la energía al spa y afloje la unión de la bomba en el costado de succión de la misma para purgar el aire. Cuando el aire sea purgado, vuelva a activar la energía.
9. Instale de nuevo el filtro y el cesto del filtro en el cartucho filtrante/colector de espuma.

Ahora el spa está listo para el uso.

NOTA: Nunca ponga a funcionar el spa con las válvulas cerradas o sin agua circulando durante períodos largos. Tenga cuidado de no ajustar demasiado los accesorios de las cañerías.

Funcionamiento del spa

Funcionamiento del comando electrónico 6205

Encendido inicial

Cuando se enciende por primera vez, automáticamente vuelve al modo de Cebado. Esto se indicará al visualizarse **Pr** en la pantalla superior. El modo de Cebado estará activo durante menos de cinco minutos en los cuales se activará el calentador y la temperatura del agua se mantendrá en el modo Estándar. El spa se calentará a 37°C durante el encendido hasta que la temperatura establecida se modifique como se describe más abajo.

Ajuste de la temperatura

(Entre 26°C y 40°C)

Los paneles de control electrónico del 6205 muestran la temperatura real del agua en grados Fahrenheit. La temperatura visualizada sólo será la actual una vez que la bomba haya estado en funcionamiento durante al menos 2 minutos.

Para visualizar la temperatura en la que el spa está configurado:

- Presione el botón **Temp**. La configuración de la temperatura brillará intermitentemente.
- Mientras la pantalla brilla intermitentemente, cada vez que presione el botón **Temp**, la temperatura establecida aumentará o disminuirá un grado.
- Si la temperatura deseada es opuesta a la dirección en la que presiona el botón, suéltelo hasta que la pantalla deje de brillar intermitentemente y luego presione el botón **Temp** para cambiar la temperatura hacia la otra dirección.

Modos de calentamiento Estándar, Económico y Reserva

Su nuevo spa está equipado con una función de calentamiento que le proporciona control total del sistema de calefacción. Cuando el spa está encendido, comenzará automáticamente en el modo de calentamiento estándar.

- En la pantalla principal se encenderá brevemente **St**. En este modo, el sistema de calefacción automáticamente mantendrá la temperatura



establecida del spa. En el modo de calentamiento económico, el sistema de calefacción sólo se activará durante los períodos de filtración.

- **Ec** se visualizará totalmente si la temperatura no es la actual y alternará con la temperatura del spa si la temperatura medida es la actual.
- El modo Económico calentará el agua a la temperatura establecida mientras que el modo Reserva, indicado por **SL** en la pantalla principal, también activará sólo el calentador durante los ciclos de filtrado, pero sólo calentará el agua a 10°C de la temperatura establecida. Al igual que el modo Económico, **SL** se visualizará totalmente cuando la temperatura no sea la actual y alternará con la temperatura real cuando sea la actual.

NOTA: La temperatura visualizada sólo será la actual una vez que la bomba haya estado en funcionamiento durante al menos 2 minutos.

Modos de conmutación

- Presione el botón **Temp** seguido por el botón **Light** (Luz).
- Presione la misma secuencia para cambiar al modo siguiente.

Inyectores

Presione el botón **Jets**:

- Una vez para activar la bomba de velocidad baja.
- Dos veces para activar la velocidad alta.
- Tres veces para regresar y apagar la bomba.

Funcionamiento del spa

Light (Luz)

Presione el botón **Light** para encender la luz. Presiónelo una vez más para apagarla. Toda la iluminación opcional como la luz del panel de control y la iluminación perimetral del gabinete se controla mediante el botón **Light** y se encenderá y apagará con la luz del spa.

Option (Opción)

Presione el botón **Option** para encender la bomba 2. Presiónelo una vez más para apagarla.

Pausas automáticas

Estas funciones se desactivarán automáticamente durante períodos de uso continuo:

Bomba de velocidad baja	Luego de 4 horas
Bombas de alta velocidad	Luego de 15 minutos
Bomba de circulación opcional	Luego de 15 minutos
Turbo opcional	Luego de 15 minutos
Luz del spa	Luego de 15 minutos

Configuración de los ciclos de filtración

El spa está programado para filtrar dos veces al día. El primer ciclo comienza 6 minutos después de encender el spa y el segundo ciclo 12 horas después. La configuración de fábrica del ciclo es de 2 horas de duración, pero se puede modificar a 4, 6 u 8 horas según sus requerimientos. Para configurar el tiempo de filtración, apague el spa en el momento del día en que desearía que comenzara uno de los ciclos de filtración y luego vuelva a encenderlo a los 30 segundos. Cuando esté nuevamente encendido, presione el botón **Temp** y luego el botón **Jets**. Presione una vez más el botón **Temp** para cambiar la duración del ciclo de filtración. Una vez seleccionada la duración deseada, presione el botón **Jets** para salir.

Al principio de cada ciclo de filtración, el sistema Turbo funcionará durante aproximadamente 30 segundos. La bomba de velocidad baja funcionará durante el período del ciclo de filtración y si se ha instalado un sistema Ozono, éste se activará. Durante la filtración, en la pantalla principal aparecerá **FC**.

Mensajes de diagnóstico

Mensaje	Significado
--	La temperatura del spa es desconocida. Luego de que la bomba haya estado funcionando durante 2 minutos, se visualizará la temperatura.
HH	Protección contra sobrecalentamiento (el spa está apagado) ¡NO INGRESE AL AGUA! Un sensor ha detectado 118°F (48°C) en el calentador. Quite la cubierta del spa y deje que se enfríe por debajo de 107°F (42°C). Presione cualquier botón de la pantalla superior para reiniciar el spa. Si el spa no se reinicia después de haberse enfriado, apáguelo durante aproximadamente 30 segundos y luego vuelva a encenderlo. Si se repite el mensaje de la pantalla, desconecte el spa y llame a su distribuidor u organización de servicio de reparación.
OH	Protección contra sobrecalentamiento (el spa está apagado) ¡NO INGRESE AL AGUA! Si el spa ha alcanzado los 110°F (43°C), quite la cubierta para enfriar el agua. A 107°F (42°C), el spa debería reiniciarse automáticamente. Si el spa no se reinicia, apáguelo, espere 30 segundos y vuelva a encenderlo. Si se repite el mensaje de la pantalla, desconecte el spa y llame a su distribuidor u organización de servicio de reparación.
IC	Dentro del spa existe la posibilidad de que se forme hielo. No se requiere ninguna acción, la bomba se activará automáticamente.
SA o Sb	El spa está apagado. El spa ha detectado que uno de los sensores no funciona correctamente. Uno de éstos puede visualizarse brevemente durante el sobrecalentamiento y luego desaparece cuando se haya solucionado esta situación. Llame a su distribuidor u organización de servicio de reparación si el mensaje permanece.
Sn	Sensor (El spa está apagado). Los sensores de límite superior o de temperatura del agua no funcionan correctamente. Llame a su distribuidor u organización de servicio de reparación.

Funcionamiento del spa

HL	Se ha detectado una diferencia en las lecturas entre los sensores de temperatura que indica un posible problema en el flujo del agua. Asegúrese de que el spa esté lleno hasta el nivel adecuado y que las bombas hayan sido cebadas (que el agua fluya). También verifique que los cartuchos del filtro estén limpios. Si el mensaje no se restablece, llame a su distribuidor u organización de servicio de reparación.
LF	Este mensaje se visualizará la 5ta vez que aparezca el mensaje HL durante las 24 horas para indicar un problema de flujo persistente. El calentador se apagará pero otras funciones seguirán activas. Siga las instrucciones del mensaje HL y a continuación presione cualquier botón para reiniciar.
dr	Se ha detectado un flujo de agua insuficiente a través del calentador. El spa se apagará durante 15 minutos. Verifique el nivel del agua y llene el spa si el nivel es bajo. Asegúrese de que las bombas estén cebadas (que el agua fluya) y que los cartuchos del filtro estén limpios. Presione cualquier botón para reiniciar o espere 15 minutos y el spa se reiniciará automáticamente. Si el mensaje no se restablece, llame a su distribuidor u organización de servicio de reparación.
dY	Nivel de agua insuficiente detectado en el calentador. Este mensaje se visualizará a la 3ra vez que aparezca el mensaje dr . Siga las instrucciones del mensaje dr y presione cualquier botón para reiniciar el spa. El spa no se reiniciará automáticamente cuando se visualice dY .
Sf	Sistema de succión de seguridad (El spa está apagado). En la pantalla se visualizará Sf tan pronto como se cierre el interruptor de vacío. Todas las funciones se apagaran y el sistema se desactivará hasta que se presione un botón del panel.
ST	Indica que el calentador está en el modo estándar.
Ec	Indica que el calentador está en el modo económico.
SL	Indica que el calentador está en el modo reserva.

Funcionamiento del spa

Funcionamiento del comando electrónico 8005 y 9005

Cuando se enciende por primera vez, el sistema electrónico 8005 ejecutará un control de diagnóstico por sí mismo y luego automáticamente calentará el agua y mantendrá a una temperatura de 37,5° C hasta que usted cambie la temperatura establecida según se incluye en la sección "Regulación de la temperatura" a continuación.

En estas instrucciones se describirán las funciones y las opciones con las que es posible que su spa no esté equipado.

Encendido inicial

Cuando enciende el spa por primera vez, se visualizan algunos códigos de configuración y luego se activa el modo de cebado (Praparecerá en el panel de visualización). Este modo dura hasta cuatro minutos y luego el spa comienza a calentar a la temperatura preprogramada de 37,7° C. Usted puede salir del modo de cebado con anticipación presionando los botones UP (ARRIBA) o DOWN (ABAJO).

Regulación de la temperatura

(26° C – 40° C)

La temperatura de inicio está establecida en 37,5° C. La última temperatura medida se visualiza constantemente en el panel de comando. Observe que la última temperatura medida del spa está exhibida. Las temperaturas expuestas se actualizarán cuando la bomba haya estado funcionando por lo menos dos minutos.

Presione los botones UP o DOWN una vez para mostrar la temperatura establecida. Cada vez que uno de los dos botones se presiona de nuevo, la temperatura aumentará o disminuirá según el botón que se presiona. Luego de tres segundos, el panel de comando automáticamente mostrará la última temperatura medida del spa.

Time (Tiempo)

Cuando el tiempo no ha sido programado, el icono TIME brilla intermitentemente. Para determinar el tiempo, presione el botón TIME y luego el botón MODE/PROG. Utilice los botones UP y DOWN para ajustar el tiempo. Vea la página siguiente para obtener instrucciones más detalladas.

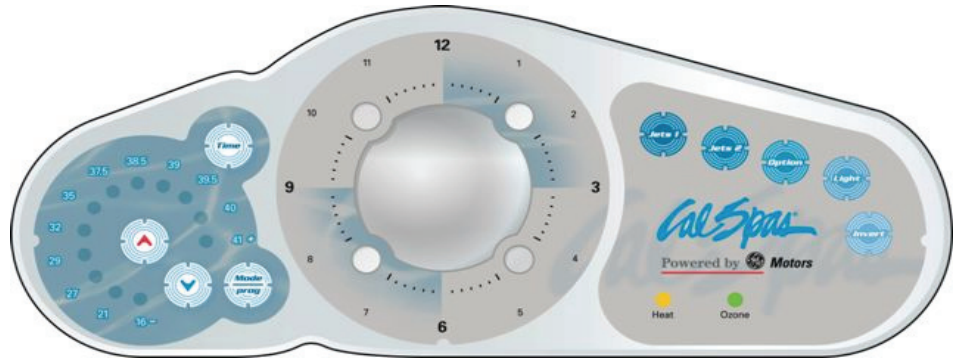

Modos de reserva, espera, económico y estándar

Mode/Prog (Modo/Programación): Este botón se utiliza para cambiar entre los modos de espera, económico y estándar.

1. Presione MODE/PROG para entrar a la programación del modo.
2. Presione el botón DOWN para ir al modo deseado.
3. Presione MODE/PROG para confirmar la selección.

Modo estándar: Está programado para mantener la temperatura deseada. Observe que la última temperatura medida del spa que se visualiza es actual solamente cuando la bomba ha funcionado por lo menos dos minutos. El icono "STAND" (ESTÁNDAR) se visualizará hasta que se cambie el modo.

Modo económico: El modo económico calienta el spa a la temperatura establecida sólo durante los ciclos de filtración. El icono "ECON" (ECONÓMICO) se visualizará hasta que se cambie el modo. Al presionar el botón JETS 1 en el modo económico se coloca al spa del modo estándar al económico, que funciona de la misma manera que el modo estándar pero vuelve al modo económico automáticamente luego de una hora. Durante este tiempo, al presionar el botón MODE/PROG se volverá al modo económico de inmediato.

Modo de espera: El modo de espera calienta el spa dentro de los 11° C de la temperatura establecida sólo durante los ciclos de filtración. El icono "SLEEP" (ESPERA) se visualizará hasta que se cambie el modo.

Modo de reserva: Al presionar "Warm" (calentar) o "Cool" (enfriar) luego "Jets 2" se apagarán todas las funciones del spa temporalmente. Esto es útil cuando se cambia un filtro. Al presionar cualquier botón se reinicia el spa.

Jets 1 y Jets 2

Presione el botón JETS 1 una vez para encender o apagar la bomba 1 y para cambiar entre las velocidades altas y bajas si está equipado. Si lo deja funcionando, la velocidad baja se apaga luego de dos horas y la velocidad alta lo hace luego de 15 minutos. En sistemas sin circulación, la velocidad baja de la bomba 1 funciona cuando la aireación o cualquier otra bomba están encendidas. Además, puede activarse por lo menos dos minutos cada 30 minutos para detectar la temperatura del spa y luego para calentar hasta la temperatura establecida si es necesario, dependiendo del modo. Cuando la velocidad baja se enciende automáticamente, no puede desactivarse desde el panel, no obstante, puede iniciarse la velocidad alta.

Option [Opción (Aireación opcional)]

Presione el botón OPTION para encender o apagar el equipo opcional. Si se deja encendido, el equipo automáticamente se apagará luego de 15 minutos.

Light (Luz)

Presione el botón LIGHT para encender o apagar la luz del spa.

Invert (Invertir)

Presione el botón INVERT para cambiar los números de la pantalla para leerlos invertidos. Si presiona nuevamente, la visualización retorna a la posición normal. Esto le permite leer la pantalla mientras que está dentro del spa.

Bloqueo del panel

Para bloquear el panel:

Presione TIME, JETS 1 y el botón UP en el plazo de tres segundos. Cuando esté bloqueado, el panel exhibirá "LOCK". Todos los botones están detenidos excepto el botón TIME.

Para desbloquear el panel:

Presione TIME, JETS 1 luego el botón DOWN en el plazo de tres segundos.

Configuración del bloqueo de la temperatura

Para activar el bloqueo de la temperatura:

Presione el botón UP o DOWN, TIME, JETS 1, luego el botón UP en el plazo de tres segundos. El panel exhibirá "TEMP LOCK" cuando la temperatura establecida esté bloqueada.

Para desbloquear la temperatura establecida:

Presione el botón UP o DOWN, TIME, JETS 1, luego el botón DOWN.

Bomba de circulación (opcional)

Si su sistema está equipado con una bomba de circulación, puede configurarse para funcionar en una de dos formas distintas:

1. La bomba de circulación funciona continuamente (24 horas) con la excepción de que se apaga por 30 minutos en un momento cuando la temperatura del agua alcanza 1,7° C por encima de la temperatura establecida (más probabilidad de ocurra en climas muy calurosos).
2. La bomba de circulación se encenderá cuando el sistema controle la temperatura, durante los ciclos de filtración, durante condiciones de congelamiento o cuando otra bomba esté encendida.

Prestablecimiento de los ciclos de filtración

Hay dos ciclos de filtración por día. El tiempo de comienzo y finalización de cada ciclo es programable. Para programar, configure el tiempo según las instrucciones de arriba, luego presione MODE/PROG para avanzar a la siguiente configuración (o para salir luego de la última configuración). Los ciclos de filtración predeterminados se presentan de la siguiente manera:

- El primer ciclo de filtración se activa automáticamente a las 8:00 A.M. y opera la bomba hasta las 10:00 A.M. El icono indicador "FILTER 1" se encenderá cuando el filtro 1 esté funcionando.
- El segundo ciclo de filtración se activa automáticamente a las 8:00 P.M. y opera la bomba hasta las 10:00 P.M. El icono indicador "FILTER 2" se encenderá cuando el filtro 2 esté funcionando.

La bomba y el generador de ozono funcionarán durante la filtración. Al comienzo de cada ciclo de filtración, la aireación funcionará a la velocidad más alta por 30 segundos para limpiar los canales de aire. La velocidad más baja de la bomba 2 y de la bomba 3 funcionará por cinco minutos. En caso de pérdida o corte de electricidad, la hora del día deberá reestablecerse para que los ciclos de filtración funcionen de acuerdo con su programación deseada.

Ciclo de limpieza

Cuando se enciende la bomba o la aireación al presionar el botón, comienza un ciclo de limpieza

Funcionamiento del spa

30 minutos después de que se apaga la bomba o la aireación, o de que se termina el tiempo. La bomba y el generador de ozono funcionarán por una hora.

Ozono (opcional)

En la mayoría de los sistemas, el generador de ozono (si está instalado) funciona durante los ciclos de filtración (excepto cuando la bomba 1 funciona a una velocidad alta en un sistema sin circulación) y durante ciclos de limpieza. En algunos sistemas, el generador de ozono opera siempre que funciona la bomba. Si su sistema está configurado con la función de desactivación de ozono opcional, el generador de ozono se apagará por una hora cuando se presione el botón de alguna función (JETS 1, JETS 2, OPTION etc.).

Protección contra el congelamiento

Si los sensores de temperatura detectan un descenso a 6,7° C dentro del calentador, la bomba se activará automáticamente para proporcionar la protección de congelamiento. El equipo se mantiene encendido hasta cuatro minutos luego de que los sensores hayan detectado que la temperatura del spa se ha elevado a 7,2° C o más. En climas más fríos, un sensor de congelamiento adicional opcional se puede agregar para protegerlo contra las condiciones de congelamiento que es posible que no sean percibidas por sensores comunes. La protección de un sensor de congelamiento auxiliar actúa del mismo modo excepto con los principios de temperatura determinados por el interruptor y sin una espera de cuatro minutos cuando se apaga.

Mensajes recordatorios periódicos

Presione el botón "Mode" para reestablecer el recordatorio exhibido)

Mensaje	Frecuencia	Acción requerida
rPH	Cada 7 días	Examine y ajuste los niveles de productos químicos según las instrucciones del fabricante.
rSA	Cada 7 días	Examine y ajuste los niveles de productos químicos según las instrucciones del fabricante.
rCL	Cada 30 días	Extraiga, limpie y vuelva a instalar el filtro según las instrucciones del fabricante.
rtg	Cada 30 días	Examine y reinicie el GFCI según las instrucciones del fabricante. Desagüe y vuelva a llenar el spa según las instrucciones del fabricante.
rdr	Cada 90 días	Desagüe y vuelva a llenar el spa según las instrucciones del fabricante.
RCO	Cada 180 días	Limpie y acondicione la cubierta del spa
RCH	Cada 365 días	Instale el filtro New Bio-Clean™

Mensajes de diagnóstico

Mensaje	Significado	Acción requerida
	No se visualiza ningún mensaje. Se ha desconectado el spa.	El panel de comando estará desactivado hasta que vuelva la energía eléctrica.
OHH	"Sobrecalentamiento" – El spa se ha apagado. Uno de los sensores ha detectado 47,7° C en el calentador.	NO INGRESE AL AGUA. Quite la cubierta del spa y deje que el agua se enfríe. Una vez que el calentador se haya enfriado, reinicie apretando cualquier botón. Si el spa no se reinicia, desconecte el spa y llame a su distribuidor u organización de servicio de reparación.
OHS	"Sobrecalentamiento" – El spa se ha apagado. Uno de los sensores ha detectado que el agua del spa es de 43,3° C.	NO INGRESE AL AGUA. Quite la cubierta del spa y deje que el agua se enfríe. A 41,6° C, el spa debería reiniciarse automáticamente. Si el spa no se reinicia, desconecte el spa y llame a su distribuidor u organización de servicio de reparación.

Funcionamiento del spa

ICE	“Hielo” – Se ha detectado una condición de congelamiento importante.	No se requiere acción. Las bombas y la aireación se activarán automáticamente sin tener en cuenta el estado del spa.
Sna	El spa está apagado. El sensor que está conectado al enchufe Sensor “B” no funciona.	Si el problema persiste, contáctese con su distribuidor u organización de servicio de reparación. (Puede aparecer temporalmente en una situación de sobrecalentamiento y desaparecer cuando el calentador se enfríe.)
Snb	El spa está apagado. El sensor que está conectado al enchufe Sensor “A” no funciona.	Si el problema persiste, contáctese con su distribuidor u organización de servicio de reparación. (Puede aparecer temporalmente en una situación de sobrecalentamiento y desaparecer cuando el calentador se enfríe.)
Sns	Los sensores están desproporcionados. Si esto está Alternando con la temperatura, es posible que sólo sea una Condición temporal. Si la pantalla muestra sólo este mensaje (titilando periódicamente), el spa está apagado.	Si el problema persiste, contáctese con su distribuidor u organización de servicio de reparación.
HFL	Se detectó una diferencia importante entre los sensores de la temperatura. Esto podría indicar un problema de flujo.	Si el nivel del agua está bien, asegúrese de que las bombas hayan sido cebadas. Si el problema persiste, contáctese con su distribuidor u organización de servicio de reparación.
LF	Problemas de flujo bajo constantes. (Se observa en la quinta aparición del mensaje “HFL” en el plazo de 24 horas.) El calentador está apagado pero otras funciones del spa continúan funcionando normalmente.	Siga la acción requerida para el mensaje “HFL”. La capacidad de calentamiento del spa no se reiniciará automáticamente; usted puede presionar cualquier botón para reiniciar.
dr	Agua inapropiada detectada en el calentador.	Controle el nivel del agua en el spa. Vuelva a llenar si es necesario. Si el nivel del agua está bien, asegúrese de que las bombas hayan sido cebadas. Presione cualquier botón para reiniciar.
dry	Agua inapropiada detectada en el calentador. (Se observa en la tercera aparición del mensaje “dr”). El spa está apagado.	Siga la acción requerida para el mensaje “dr”. El spa no se reiniciará automáticamente, puede presionar cualquier botón para reiniciar.
Pr	Cuando active el spa por primera vez, marchará en el modo de Cebado.	El modo de Cebado durará hasta cuatro minutos y luego el spa comenzará a calentar y a mantener la temperatura en el modo Estándar.
--For C	Temperatura desconocida	Luego de que la bomba haya estado funcionando por dos minutos, se exhibirá la temperatura.
-----	La temperatura no es actual en el modo de Espera o Económico.	En el modo de Espera o Económico, la bomba puede estar apagada por horas fuera del filtro. Si usted desea ver la temperatura actual del spa, ya sea cambie al modo Estándar o encienda Jets1 por lo menos dos minutos.
BUF	Problemas internos detectados.	Se requiere reparación. Contáctese con su distribuidor u organización de servicio de reparación.
Stby	El modo de Reserva ha sido activado al presionar una combinación de botones en el panel del usuario.	Presione cualquier botón para dejar el Modo de Reserva y volver al funcionamiento normal.
SF	Succión de protección.	El spa está apagado. En la pantalla se visualizará “SF” cuando se cierre el interruptor de vacío. Todas las funciones se apagarán y el sistema estará desactivado hasta que se presione un botón del panel.

Funcionamiento del spa

Funcionamiento del comando auxiliar

La opción de comando auxiliar sólo se encuentra disponible con el comando 8005. Es un panel pequeño de cuatro botones: JETS1, JETS2 (INYECTORES 1 y 2), LIGHT (LUZ) y OPTION (OPCIÓN). Al reproducir algunas de las funciones del panel central de comandos 8005, permite el control de varias de las funciones del spa utilizando sólo las puntas de los dedos sin necesidad de levantarse. Para obtener detalles del funcionamiento, vea la sección anterior: "Funcionamiento Eléctrico del Comando 8005".



Inyectores regulables

Casi todos los inyectores del spa son regulables. Al girar el frente de un inyector regulable hacia la izquierda (en sentido contrario a las agujas del reloj), el flujo de agua que circula por el inyector disminuirá. Al girar el frente de un inyector regulable hacia la derecha (en el sentido de las agujas del reloj), el flujo de agua que circula por el inyector aumentará.

NOTA: Los inyectores cervicales se regulan en las direcciones opuestas (en sentido contrario a las agujas del reloj para aumentar y en el sentido de las agujas del reloj para disminuir).

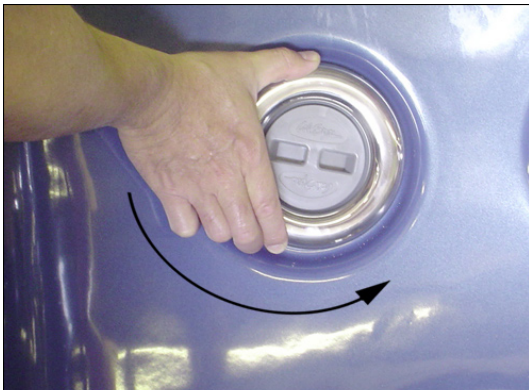

Llaves de desvío

Las llaves de desvío son las perillas más grandes situadas alrededor de la parte superior del spa. Le permiten desviar el agua que circula por los inyectores desde un extremo del spa al otro, o, en la mayoría de los casos, desde los inyectores situados en el suelo a los de la pared. Esto se logra al girar la llave de desvío hacia la izquierda (en sentido contrario a las agujas del reloj), por lo que la circulación del flujo de agua disminuye en un tramo de los inyectores. Para incrementar el flujo de agua que circula por el otro tramo de los inyectores, gire la manija hacia la derecha (en el sentido de las agujas del reloj).

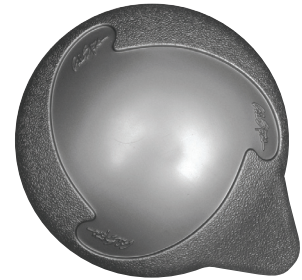

Inyectores de aire

Los inyectores de aire son llaves más pequeñas situadas alrededor de la parte superior del spa. También se diferencian de las llaves de desvío por las flechas y las palabras "OFF" (APAGADO), "ON" (ENCENDIDO) y "AIR" (AIRE) que tienen grabadas en el frente. Cada uno le permitirá incorporar una mezcla de aire junto a la presión del inyector. Esto se logra al girar la llave del inyector de aire hacia la izquierda (en sentido contrario a las agujas del reloj) para incrementar el flujo de aire que circula por los inyectores. Para disminuir el flujo de aire que circula por los inyectores, gire la llave hacia la derecha (en el sentido de las agujas del reloj).



Adjustable Therapy System™ (Sistema terapéutico regulable)

Los spa equipados con el Adjustable Therapy System™ (ATS) le permiten un control total del asiento y/o camastro terapéutico. Este sistema único le ofrece un manejo conveniente por medio de los comandos laterales del asiento, siete modos de masajes diferentes y un modo de relajación a manera de demostración: todo esto realiza con tan sólo presionar un botón.

Pump On/Off (Encendido/Apagado de la bomba)

Este botón permite que el usuario encienda y apague la bomba del asiento de ATS™. Presione este botón una vez para encender la bomba. Una vez encendida, la luz LED verde del panel de comandos se prenderá, lo que indica que el sistema se encuentra en funcionamiento. Para apagar la bomba presione el botón “PUMP ON/OFF” por segunda vez. Nota: La bomba se debe accionar antes que las demás funciones de este sistema.

Pulse Mode (Modo de pulsación)

Este botón le permite al usuario encender y apagar el comando de masaje del ATS™. Presione el botón de pulsación una vez para encender el comando de masaje. Una vez que lo haya presionado, se encenderá la luz LED naranja en el número de posición 1, lo que indica el primer modo de pulsación. Cada vez que presione el botón para subir o bajar, la luz LED naranja se moverá hacia arriba o abajo al siguiente modo de pulsación.

Nota: Deje transcurrir un segundo antes de volver a presionar el botón. Presionar el botón de forma reiterada podría provocar un funcionamiento inapropiado. Para apagar el modo de pulsación y retomar el funcionamiento normal de la bomba presione el botón “PULSE MODE” por segunda vez.

Up (Arriba)

Este botón permite que el usuario alterne de forma ascendente desde un modo de masaje hasta siete, de a uno por vez. Cada modo ofrece un masaje de pulsación diferente. Algunos modos son más rápidos que otros, de manera que le aconsejamos alternar entre ellos hasta encontrar el masaje que más le agrade.

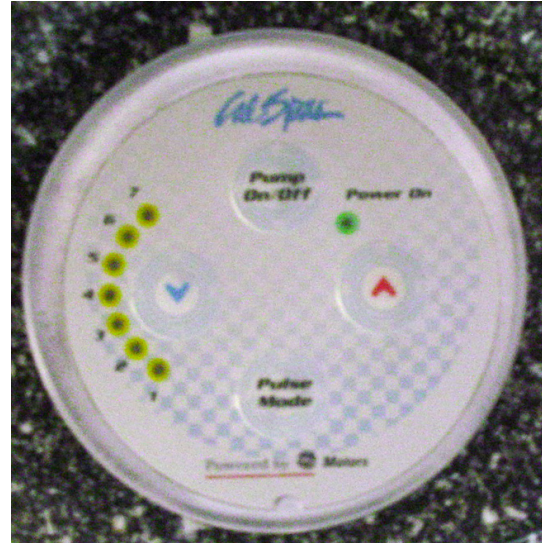

Down (Abajo)

Este botón permite que el usuario alterne de forma descendente entre los siete modos de masaje, de a uno por vez.

Modo de demostración

Luego de encender la bomba y los modos de pulsación, mantenga presionados los botones “UP” y “PULSE MODE” al mismo tiempo durante 2 segundos y luego suéltelos. En este modo, el sistema pasará automáticamente al próximo modo de masaje cada 20 segundos. Una vez que el usuario encuentra el modo de masaje ideal, la demostración de masajes se detendrá en ese modo al presionar el botón “UP” o “DOWN”.

Modo de restablecimiento de la duración

El modo de pulsación generalmente funcionará durante 15 minutos y luego se apagará automáticamente. Para realizar otra sesión de 15 minutos de duración, presione el botón “PUMP ON/OFF” y el botón “PULSE MODE”. Se encenderá una luz LED verde de forma intermitente y la bomba funcionará a alta velocidad como parte de un período de relajación de 15 minutos. Luego de esto, la bomba dejará de funcionar automáticamente y la luz LED verde del panel continuará encendida de forma intermitente por un minuto y se apagará de forma automática. Una vez finalizada la sesión de 15 minutos, el sistema atravesará por un ciclo de relajación de hasta dos horas de duración. En este modo de relajación, el usuario sólo podrá accionar la bomba (presionando nuevamente el botón “PUMP ON/OFF”). Sin embargo, el modo de masaje permanecerá apagado hasta que se complete el modo de relajación.

Funcionamiento del spa

Sistema de modo de pulsación

El sistema de modo de pulsación se mantendrá apagado durante dos horas a menos que se reanude por medio del siguiente procedimiento. Durante este período la bomba funcionará a máxima velocidad.

- Presione una vez el botón "PULSE MODE" en la posición de apagado.
- La luz verde de funcionamiento se encenderá intermitentemente para indicar el restablecimiento.

Funcionamiento de las luces policromáticas del spa

1. Encienda la luz del spa presionando el botón "LIGHT" de la parte superior del panel de comandos.
2. Para atravesar las diferentes opciones de color, presione el botón de encendido (on) y el de apagado (off). Cada vez que presione el botón avanzará al siguiente color.
3. Para apagar la luz del spa cuando no la utilice, presione el botón "LIGHT".

Cubierta del spa

¡Importante! ¡Mantenga el spa cubierto cuando no lo utilice!

- Los spa cubiertos utilizarán menos electricidad para mantener la temperatura establecida.

- Al cubrir el spa protegerá el acabado del mismo contra los rayos solares ultravioletas.
- Es necesario que mantenga el spa cubierto para conservar la cobertura de la garantía.
- Al cubrir el spa contribuye a que los niños no se ahoguen dentro del mismo.

Lea el manual que incluye la cubierta para obtener instrucciones sobre la colocación de los cerrojos y el modo de cerrar y abrir la cubierta.

Además, a pesar de que la cubierta del spa sea firme, no está diseñada para soportar peso. Por lo tanto, como precaución de seguridad y para preservar la vida útil de la cubierta, no debe sentarse, pararse o acostarse encima de la cubierta ni tampoco debe apoyar sobre ésta objetos de ningún tipo.

Aromaterapia

Este accesorio opcional es muy fácil de usar. Desenrosque la tapa de la cámara de aromaterapia e introduzca una bolsa de esferas perfumadas para aromaterapia y vuelva a colocar la tapa.

Cascadas

Algunas series de spa incluyen cascadas opcionales. Una vez encendida la bomba de refuerzo, gire la llave hacia la cascada. El agua comenzará a fluir inmediatamente por la misma.

Extracción y colocación de los cabezales

Se pueden extraer los cabezales fácilmente para su limpieza y mantenimiento. Este método se aplica para todos los tipos de cabezales.

Sujételos firmemente por el borde inferior con ambas manos y tire hacia arriba. Mientras realiza esto, las clavijas del cabezal se asomarán por los orificios.

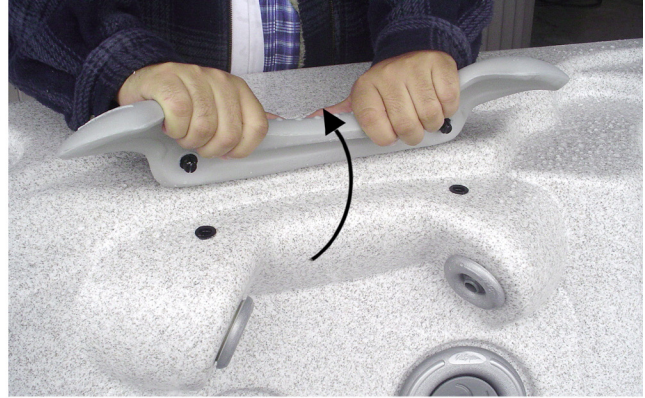

Coloque los cabezales nuevamente ubicando las clavijas a la altura de los orificios y empujando el cabezal con firmeza para volver a insertar las clavijas dentro de los orificios.



Vaciado del spa portátil

Debe vaciar el spa cada cuatro a seis meses y volver a llenarlo con agua corriente fresca. El siguiente es el método recomendado para vaciar el spa.

1. Interrumpa la corriente del disyuntor.
2. Extraiga todos los filtros.

Si la válvula de drenaje se encuentra situada en la parte lateral del gabinete del spa, continúe con el paso 5.

Si la válvula de drenaje se localiza dentro del gabinete del spa:

3. Extraiga los tornillos del panel de acceso utilizando un destornillador Phillips para abrirlo.



Funcionamiento del spa

- Introduzca el extremo de la manguera en el dispositivo del grifo para manguera de 3/4 pulgada (19 mm).
- Conecte el extremo hembra de una manguera de jardín al accesorio para drenaje.
- Introduzca el otro extremo de la manguera de jardín en el lugar donde desee drenar el agua.
- Gire el dispositivo del grifo para manguera en sentido contrario a las agujas del reloj y empuje para abrir el canal de drenaje.
- Deje que el spa se vacíe por completo y luego retire la manguera de jardín.
- Gire el dispositivo del grifo para manguera en el sentido de las agujas del reloj para cerrarlo.

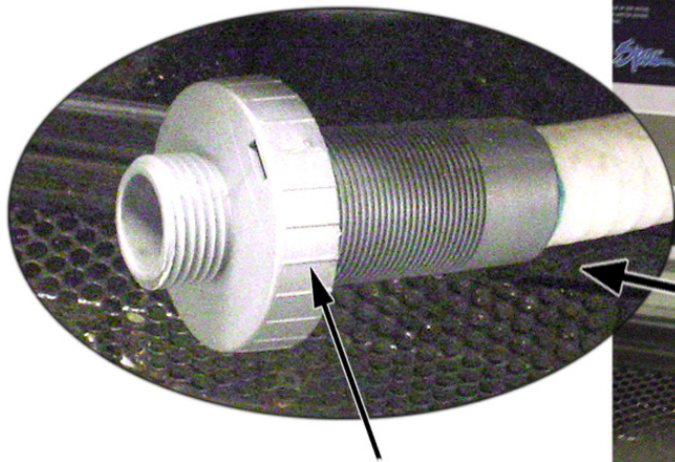

Dispositivo del grifo para manguera

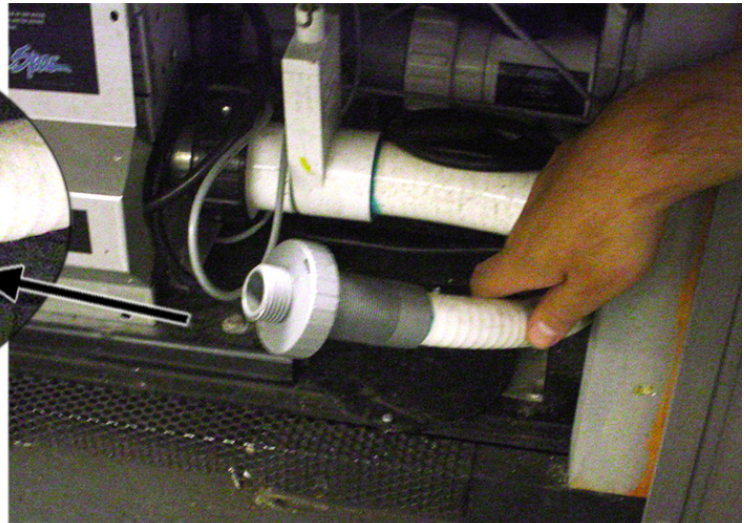

Acondicionamiento para el invierno (Desagüe en clima frío)

En muchas áreas, la temperatura desciende por debajo de los 0°C. Recomendamos que siempre tenga el spa lleno de agua y funcionando a temperaturas de spa normales (26,7°C a 37,8°C). Esto ayudará a disminuir el riesgo de congelamiento en el spa y el equipo del mismo.

Advertencia: Si considera necesario desaguar el spa, tenga en cuenta el potencial de congelamiento del equipo y la tubería del mismo. Aunque siga las siguientes instrucciones a la perfección, no hay ninguna garantía de que el spa no sufra daño por congelamiento.

La garantía no cubre el daño por congelamiento.

- Abra todas las cubiertas del filtro.

- Quite los cestos del filtro y los filtros.
- Desagüe el spa por completo según se describe en las instrucciones anteriores.
- Quite los tapones de desagüe de la parte delantera de las bombas.
- Desconecte las uniones de ambos lados de la bomba.
- Utilice una aspiradora en húmedo/seco para extraer todo resto de agua de los inyectores y el área del equipo.

Cubra el spa con una buena cubierta de spa y una lona impermeable para garantizar que no ingrese agua ni nieve en el spa.

Conservación de la calidad del agua

Plan Agua Clara de Cal Spas

Se puede obtener agua de spa estupenda cuando se utilizan los químicos y/o sistemas apropiados por medio de la implementación del “Plan Agua Clara” de Cal Spas. La clave para lograr un agua limpia, clara y saludable es comprender plenamente la manera en que el agua del spa responde al usuario, al funcionamiento del sistema y al empleo de productos químicos. El “Plan Agua Clara” contribuirá a brindarle ese entendimiento.

Lo primero que debe comprender sobre el cuidado del agua del spa es que las acciones preventivas son mucho más fáciles de llevar a cabo que solucionar los problemas para recuperar la calidad del agua. Por este motivo ofrecemos el “Plan Agua Clara” como guía sencilla y fácil de seguir para obtener agua de spa limpia y saludable.

Siga el plan adecuado

Tendrá que decidir qué plan químico u opción de purificación alternativa da mejores resultados en el agua de su spa. Consulte a su distribuidor de Cal Spas para tomar una decisión adecuada según su estilo de vida y el uso del spa. Cualquiera sea el plan por el que se decida, no saltee ningún paso y no opte por caminos cortos. Estos planes le proporcionarán un agua de spa limpia, saludable y clara con un mínimo esfuerzo de su parte.

Opciones químicas tradicionales

Elija entre las pastillas de bromo o los gránulos de cloro para utilizarlos como purificadores de su preferencia. Ambos dan buenos resultados cuando se sigue el “Plan Agua Clara” apropiado. Asegúrese de seguir todas las instrucciones y sólo utilice productos químicos de la marca Cal Spas.

Opciones de purificación alternativas

Ozonificador Cal Zone Quest 2000

Este sistema genera gas ozono de forma automática y lo inyecta en el agua del spa. El gas ozono es notablemente superior que el bromo o el cloro como purificador del agua del spa. Ahorra los costos del

reemplazo de los productos químicos y previene los olvidos referentes al agregado de químicos.

Generador automático de bromo Cal Clarity

Este sistema genera y libera bromo automáticamente en el agua del spa. Ya no tendrá que agregar pastillas químicas de bromo ni gránulos de cloro. Ahorra costos del reemplazo de los productos químicos y elimina la necesidad de agregar químicos de forma regular.

Sistema de purificación Cal Inline

Este sistema incorpora minerales que actúan continuamente con niveles bajos de bromo para purificar el spa mientras genera agua que se siente liviana y es cristalina. Utiliza cartuchos precargados que evitan mediciones complicadas y funciona por semanas sin necesidad de reemplazo.

Antes de comenzar

Antes de que comience con el “Plan Agua Clara”, debe saber que los químicos o los sistemas por sí solos no preservarán el agua del spa. También juegan un papel fundamental otros factores tales como la Filtración y la Carga de bañistas.

Filtración

El filtro es la parte del spa que elimina los desechos del agua. A pesar de que Cal Spas utiliza el cartucho de filtro de avanzada Bio Clean que se protege por sí solo del desarrollo bacteriano, el filtro tiene que limpiarse regularmente para potenciar el rendimiento de la filtración y la eficacia térmica del spa.

Además de la pulverización semanal del filtro para eliminar los desechos de la superficie, el mismo debe limpiarse a fondo periódicamente para disolver el sarro y otros contaminantes que se incrustan profundamente en las fibras del filtro e impiden el proceso de filtración. Incluso si el filtro aparenta estar limpio, los contaminantes pueden obstruir las fibras e impedir que el agua fluya por el mismo, lo que ocasiona el problema más común de los spa: la falta de calor causada por un filtro sucio.

Limpieza del filtro

- Sumerja el filtro sucio dentro de un balde con agua hasta cubrirlo. Agregue 8 onzas (240 ml) de “Limpiador Líquido para Filtros” Cal Spas en el balde con agua.

Nota: Es una buena idea conservar un filtro de repuesto para que se limpie profundamente mientras

Conservación de la calidad del agua

el filtro habitual permanece en el spa. De esta manera podrá alternar los filtros y ambos durarán más tiempo.

- Mantenga el filtro en remojo por unas 24 horas como mínimo.
- Extraiga el filtro y pulverícelo con una manguera de riego hasta dejarlo limpio. Pulverice con cuidado cada pliegue.
- Deje que el filtro se seque por completo (como mínimo se recomiendan 2 días de secado).
- Reinstale el filtro como se describe en el “Plan Agua Clara”.

Ciclos de filtración

El ciclo de filtración del spa es el proceso que permite que el agua fluya por el filtro. El spa se filtrará automáticamente dos veces al día. El tiempo predeterminado de fábrica para la filtración es generalmente suficiente para el empleo normal, sin embargo una cantidad excesiva de bañistas o el uso frecuente pueden llegar a requerir períodos de filtración más largos o ciclos de filtración más frecuentes para mantener limpia el agua del spa. Consulte el Manual del Propietario para establecer los períodos de filtración del spa.

Carga de bañistas

La “carga de bañistas” (Bather Load) es el término empleado para describir la cantidad de personas que utilizan un spa, sumado a la duración y la frecuencia del uso. Todos estos factores tienen un fuerte impacto sobre el agua del spa. Cuanto más elevada sea la carga de bañistas, mayor será la cantidad de productos químicos que deberá agregar y la duración de los períodos de filtración.

Todas las versiones del “Plan Agua Clara” de Cal Spas están diseñadas para los spa con carga de bañistas promedio. (de 3 a 4 personas, 15 minutos de uso, 3 veces a la semana a una temperatura de 100 grados). Si su carga de bañistas excede estos parámetros y surgen problemas de calidad del agua, en principio incremente la cantidad de filtración, (continúe con el siguiente número de filtración superior) luego, si la calidad del agua sigue siendo inadecuada, pida el consejo de su distribuidor de Cal Spas para obtener recomendaciones adicionales referentes a los químicos o al sistema. Asegúrese de proporcionarles la información acerca de su carga de bañistas.

Generalidades de los productos químicos

La siguiente información sólo está dirigida al empleo de los productos químicos Cal Spas. Otras marcas pueden llegar a tener nombres y/o descripciones de uso similares pero debido a las diferencias de fabricación, el empleo de otros productos químicos puede aumentar la probabilidad de una dosificación mínima o extrema para el spa. La garantía no cubre el daño provocado al spa o a los componentes del mismo provocado por químicos o el empleo de químicos inapropiados.

Seguridad de los productos químicos

- El hecho de no seguir las instrucciones de los productos químicos puede provocar lesiones graves, enfermedad o incluso la muerte.
- Lea y siga todas las instrucciones impresas que aparecen enumeradas en las botellas, envases y en el manual del propietario.
- No exceda las dosis químicas recomendadas en el “Plan Agua Clara” o en las botellas y envases de los productos químicos. [La mayoría de las instrucciones se aplican a un spa de 500 galones (1.900 litros)], sin embargo, la mayoría de los spa poseen una capacidad menor, consulte el Manual del Propietario para obtener una estimación de los galones (litros) de su spa.]
- Nunca mezcle varios productos químicos juntos.
- Nunca cambie las marcas o tipos de productos químicos sin antes vaciar y enjuagar completamente y limpiar a fondo el spa y la cubierta.
- Siempre proteja la vista al introducir químicos dentro del spa. Use gafas protectores para evitar que los químicos en polvo se depositen en los ojos o que los productos químicos líquidos salpiquen los ojos.
- En caso de dosificación excesiva de un producto químico purificador (cloro o bromo), desconecte de inmediato el spa y vacíelo en un área segura y permitida. Vuélvalo a llenar con agua fresca y prosiga con la puesta en marcha del “Plan Agua Clara”.

Conservación de la calidad del agua

Peligros físicos de los productos químicos

- No permita que los químicos entren en contacto con la piel, los ojos o la ropa.
- Siempre use guantes de goma, gafas y prendas protectoras para reducir el riesgo de contacto con los productos químicos y la irritación provocada por los mismos.
- Quítese la ropa que pudo haber estado expuesta a los químicos y lávela antes de volver a usarla.
- La inhalación o ingesta de químicos provocará lesiones graves, enfermedades o incluso la muerte.

- No mezcle los productos químicos. Esto puede causar reacciones químicas nocivas que incluyen la liberación de gases tóxicos, incendios y explosiones.

Conservación de los productos químicos

Los químicos deben conservarse fuera del alcance de los niños, en un lugar bien ventilado, fresco y seco. El hecho de no conservar los químicos en un lugar apropiado puede provocar lesiones graves, enfermedades, incendios con explosiones e incluso la muerte. No los conserve dentro del área donde se encuentra instalado el spa.

Particularidades de los químicos

Las siguientes descripciones y recomendaciones se aplican al uso de los productos químicos Cal Spas. Muchos de estos químicos serán empleados a su vez con sistemas de purificación alternativos.

Tiras de prueba -- Bromo



Proporciona una medición precisa del bromo, el pH y de la alcalinidad total presentes en el agua del spa.

Para uso con bromo "Plan Agua Clara"

Go Brom (Activador de bromo)



Genera una reserva de bromo en el agua del spa.

Úselo durante la activación.

Para uso con bromo del "Plan Agua Clara".

Tiras de prueba -- Bromuro de sodio



Proporciona una medición precisa del bromuro de sodio que contiene el agua del spa.

Para uso con el Generador de Bromo Automático Cal Clarity del "Plan Agua Clara"

Brominating Tablets (Pastillas de bromo)



Purificador / desinfectante de larga duración para el agua del spa.

Introdúzcalo en el flotador de bromo.

Para uso con bromo del "Plan Agua Clara".

Tiras de prueba – Cloro



Proporciona una medición precisa del bromo, el pH y de la alcalinidad total presentes en el agua del spa.

Para uso con cloro del "Plan Agua Clara"

Chlorinating Granules (Gránulos de cloro)



Purificador / desinfectante de acción rápida para el agua del spa.

Para uso con cloro del "Plan Agua Clara".

Conservación de la calidad del agua

Oxidizer Shock (Choque oxidante)



Destruye el amoníaco, los contaminantes orgánicos y el olor que producen los desechos en el agua del spa.

Úselo con cualquier producto "Plan Agua Clara".

Liquid Hardness Increaser (Potenciador de la dureza del agua)



Ayuda a reducir la espuma y la oxidación al incrementar los niveles de dureza presentes en el agua del spa.

Úselo con cualquier producto "Plan Agua Clara".

Metal Protector (Protector contra metales)



Ayuda a prevenir los niveles de metales que contiene el agua y que es causado por la tinción del spa.

Úselo durante la activación.

Úselo con cualquier producto "Plan Agua Clara".

Spa Brite (Spa cristalino)



Ayuda a aclarar rápidamente el agua turbia del spa.

Úselo con cualquier producto "Plan Agua Clara".

Stain And Scale Defense (Protector contra manchas y sarro)



Ayuda a evitar que los minerales dañen los componentes del spa.

Úselo con cualquier producto "Plan Agua Clara".

Foam Gone (Eliminador de espuma)



Desintegra rápidamente la espuma acumulada en el agua del spa.

Úselo con cualquier producto "Plan Agua Clara".

Ph / Alkalinity Up (Potenciador de pH / alcalinidad)



Disminuye los niveles de pH y de alcalinidad presentes en el agua del spa.

Úselo con cualquier producto "Plan Agua Clara".

Fast Sheen (Brillo instantáneo)



Cera reactiva con siliconas y a base de agua que sella, da brillo y protege las superficies acrílicas del spa.

Úselo con cualquier producto "Plan Agua Clara".

Ph / Alkalinity Down (Reductor de pH / alcalinidad)



Disminuye los niveles de pH y de alcalinidad presentes en el agua del spa.

Úselo con cualquier producto "Plan Agua Clara".

Filter Cartridge Cleaner (Limpiador para el cartucho del filtro)



Limpia profundamente el cartucho del filtro. Disuelve el sarro y elimina los contaminantes orgánicos incrustados en las fibras del cartucho de filtro.

Úselo con cualquier producto "Plan Agua Clara".

Conservación de la calidad del agua

Enzyme Formula (Fórmula enzimática)



Biodegrada los aceites corporales, las lociones bronceadoras y los contaminantes orgánicos presentes en el agua del spa.

No lo agregue junto con los Gránulos de cloro.

Úselo con cualquier producto "Plan Agua Clara".

Vinyl And Leather Cleaner (Limpiador de vinilo y cuero)



Diseñado específicamente para limpiar y proteger las cubiertas y los cabezales del spa del daño causado por los productos químicos y los rayos ultravioleta. Úselo con cualquier producto "Plan Agua Clara".

Multi-Purpose Cleaner (Limpiador multiuso)



Fórmula especialmente diseñada para limpiar las superficies del spa sin dejar residuos que provoquen espuma.

Úselo con cualquier producto "Plan Agua Clara".

Cal Balance Magnetic Water Stabilizer (Estabilizador magnético del agua Cal Balance)



Promueve la limpieza del agua de forma natural al ordenar las moléculas de agua en carga apositiva. Ayuda a coagular los desechos para una mejor filtración y a su vez retiene el calcio y el sarro en suspensión, lo que le otorga al agua una sensación suave y sedosa.

Úselo con cualquier producto "Plan Agua Clara".

Aplicación inicial tradicional de los productos químicos

Antes de llenar el spa por primera vez o luego de un vaciado habitual, deberá seguir este plan de aplicación inicial para prolongar la duración y el rendimiento del agua. Tanto si sigue el "Plan Agua Clara" con bromo o cloro, notará que ambos procesos iniciales son iguales a excepción del paso 7. De la misma forma que con todas las dosificaciones químicas que aparecen enumeradas en estos "Planes Agua Clara", las dosificaciones iniciales se aplican a los spa de 500 galones (1.900 litros). Regule las dosificaciones químicas según la capacidad de su spa.

Aplicación inicial

1. Limpie la superficie del spa con "Multi-Purpose Cleaner" Cal Spas.
2. Aplique una capa protectora de "Fast Sheen" Cal Spas en la superficie acrílica.
3. Llene el spa a un nivel apropiado con agua corriente (No utilice agua blanda)
4. Emplee la tira de prueba y equilibre el agua del spa:
 - Regule la alcalinidad total (el valor recomendado es de 80 a 120 ppm),
- Luego regule el pH de ser necesario. (de 7,2 a 7,8)
5. Agregue 16 onzas (480 ml) de "Metal Protector" Cal Spas en el centro del spa.
6. Agregue bromo o cloro (Según el plan de su preferencia)
 - Bromo: Agregue 2 onzas (60 ml) de "Go Brom" Cal Spas para asentar una base de bromo.
 - Agregue dos "Pastillas de Bromo" en el flotador de bromo.
 - Ubique la abertura del flotador en #2.
 - Cloro: Agregue dos cucharadas de "Chlorine Granules" Cal Spas en el agua del spa.
9. Esparza 2 onzas (60 ml) de "Oxidizer Shock" Cal Spas en el centro del spa y encienda los inyectores durante 15 minutos. Deje abierta la cubierta del spa durante este intervalo.
10. Coloque la cubierta sobre el spa y permita que éste se caliente hasta alcanzar la temperatura deseada.

Conservación de la calidad del agua

Plan Agua Clara con bromo

Este plan y las dosificaciones químicas que comprende sólo se aplican a los productos químicos Cal Spas. La mayoría de los fabricantes de químicos utilizan diferentes fórmulas y potencias químicas. Sólo los químicos Cal spas están especialmente formulados para proporcionar equilibrio químico a dosificaciones bajas. Siempre lea y siga las instrucciones impresas en las botellas y envases de los químicos.

Día uno (lunes)

1. Analice el agua del spa utilizando "Bromine Test Strips".
2. En función de las lecturas de las tiras de prueba:
 - En principio regule la alcalinidad total (valor admisible de 80 a 120 ppm)
 - Luego regule el pH de ser necesario. (el valor se ubica entre 7,2 y 7,8)
 - Agregue "Bromine Tablets" de ser necesario. (No agregue más de 2)
 - El nivel recomendado de bromo es de 3 a 5 ppm.
3. Agregue 2 onzas (60 ml) de "Stain and Scale Defense".
4. Extraiga el filtro sucio del spa y enjuáguelo. Déjelo secar.
5. Vuelva a colocar el cartucho del filtro adicional limpio en el spa.
6. Succione los residuos depositados en el fondo del spa con el "Spa Vacuum" (Succionador para spa).

Día dos (miércoles)

1. Analice el agua del spa utilizando las tiras de prueba de bromo.
2. En función de la lectura de la tira de prueba: Regule la alcalinidad total y luego el pH de ser necesario.

Día tres (viernes)

1. Analice el agua del spa utilizando las tiras de prueba de bromo.
2. En función de la lectura de la tira de prueba:
 - Regule la alcalinidad total y luego el pH de ser necesario.
 - Agregue una pastilla de bromo (de ser necesario).
3. Agregue al spa 2 onzas (60 ml) de Oxidizer Shock. Ponga en marcha el spa durante 15 minutos sin la cubierta.
4. Vuelva a colocar la cubierta.

Plan Agua Clara con cloro

Este plan y las dosificaciones químicas que comprende sólo se aplican a los productos químicos Cal Spas. La mayoría de los fabricantes de químicos utilizan diferentes fórmulas y potencias químicas. Sólo los químicos Cal spas están especialmente formulados para proporcionar equilibrio químico a dosificaciones bajas. Siempre lea y siga las instrucciones impresas en las botellas y envases de los químicos.

Día uno (lunes)

1. Analice el agua del spa utilizando "Chlorine Test Strips".
2. En función de las lecturas de las tiras de prueba:
 - En principio regule la alcalinidad total (valor admisible de 80 a 120 ppm)
 - Luego regule el pH de ser necesario. (el valor se ubica entre 7,2 y 7,8)
 - Agregue 2 cucharadas de Chlorine Granules.
 - El nivel recomendado de cloro es de 3 a 5 ppm.
3. Agregue 2 onzas (60 ml) de "Stain and Scale Defense".
4. Extraiga el filtro sucio del spa y enjuáguelo.
5. Vuelva a colocar el cartucho del filtro adicional limpio en el spa.
6. Succione los residuos depositados en el fondo del spa con el "Spa Vacuum" (Succionador para spa).

Día dos (miércoles)

1. Analice el agua del spa utilizando las tiras de prueba de cloro.
2. En función de la lectura de la tira de prueba: Regule la alcalinidad total y luego el pH de ser necesario.

Día tres (viernes)

1. Analice el agua del spa utilizando las tiras de prueba de cloro.
2. En función de la lectura de la tira de prueba:
 - Regule la alcalinidad total y luego el pH de ser necesario.
 - Agregue 2 cucharadas de Chlorine Granules. (de ser necesario)
3. Agregue al spa 2 onzas (60 ml) de Oxidizer Shock. Ponga en marcha el spa durante 15 minutos sin la cubierta.
4. Vuelva a colocar la cubierta.

Ozonificador Cal Zone Quest 2000 del Plan Agua Clara

Este plan y sus dosificaciones químicas se aplican a los spa acondicionados con el Ozonificador Cal Zone Quest 2000 (sólo los spa portátiles) o con Del Zone Eclipse (para modelos fijos solamente). Las referencias químicas sólo se aplican a los productos químicos Cal Spas.

Aplicación inicial

1. Siga los procedimientos de Activación del Spa del “Plan Agua Clara” con cloro.
2. Fije la duración de filtración en “F-4”. Esto permite activar el ozonificador y produce el gas ozono. (Siga las instrucciones del manual del propietario)
3. Nota: Es posible que la duración de la filtración se incremente al haber una carga de bañistas significativa.

Día uno (lunes)

1. Analice el agua del spa utilizando “Test Strips” de cloro. (necesitará emplear una pequeña cantidad de cloro como purificador suplementario)
2. En función de las lecturas de las tiras de prueba:
 - En principio regule la alcalinidad total (valor admisible de 80 a 120 ppm),
 - Luego regule el pH de ser necesario. (el valor se ubica entre 7,2 y 7,8)
 - Agregue 1 cucharada de Chlorine Granules.
 - El nivel recomendado de cloro es de 1 a 3 ppm.
3. Agregue 2 onzas (60 ml) de “Stain and Scale Defense”.
4. Extraiga el filtro sucio del spa y enjuáguelo.
5. Vuelva a colocar el cartucho del filtro adicional limpio en el spa.
6. Succione los residuos depositados en el fondo del spa con el “Spa Vacuum” (Succionador para spa).

Día dos (viernes)

1. Analice el agua del spa utilizando las tiras de prueba de cloro.
2. En función de la lectura de la tira de prueba:
 - Regule la alcalinidad total y luego el pH de ser necesario.
 - Agregue 1 cucharada de Chlorine Granules (de ser necesario).
3. Agregue al spa 2 onzas (60 ml) de Oxidizer Shock. Ponga en marcha el spa durante 15 minutos sin la cubierta.
4. Vuelva a colocar la cubierta.



Conservación de la calidad del agua

Generador automático de bromo del Plan Agua Clara

Este plan y sus dosificaciones químicas se aplican a los spa acondicionados con el Generador Automático de Bromo Cal Clarity. Las referencias químicas sólo se aplican a los productos químicos Cal Spas. Nota: El seguimiento de las instrucciones es muy importante para asegurar el funcionamiento apropiado del Generador Automático de Bromo Cal Clarity.

Aplicación inicial

1. Limpie la superficie del spa con "Multi-Purpose Cleaner" Cal Spas.
2. Aplique una capa protectora de "Fast Sheen" Cal Spas en la superficie acrílica.
3. Llene el spa hasta el nivel apropiado con agua corriente. (No utilice agua blanda.)
4. Emplee la tira de prueba de bromo y equilibre el agua del spa:
 - Regule la alcalinidad total (el valor admisible es de 80 a 120ppm)
 - Luego regule el pH de ser necesario (entre 7,2 y 7,8)
5. Agregue 16 onzas (480 ml) de "Metal Protector" Cal Spas en el centro del spa.
6. Compruebe la presencia de TDS (sólidos totales disueltos, también conocidos como conductividad).
 - El valor ideal es de 50 a 300 ppm.
 - Al principio el TDS / conductividad debe ser menor que 500.
7. El nivel de fosfato debe ser menor que 200 ppb. De ser necesario elimine los fosfatos.
8. Determine la capacidad de galones (litros) del spa. Sea preciso ya que esto determina la cantidad de TRU BLU que será agregada. Consulte la Guía de Preenvío para obtener la cantidad de galones (litros) del spa.
9. Ponga en marcha el spa y asegúrese de que todas las bombas funcionen a alta velocidad. Gire el disco selector del frente del Generador de Bromo Cal Clarity hacia la posición "OFF".
10. Esparza de manera uniforme una botella de 2 lb (900 ml) de bromuro de sodio TRU BLU por cada 100 galones estadounidenses (370 litros) de agua. ¡NO AGREGUE DEMASIADO!

Nota: Ya que cada botella de TRU BLU elevará la cantidad de TDS / conductividad a 500 ppm aproximadamente en un spa de 500 galones, la cantidad que requiere su spa puede llegar a ser menor. Se recomienda que agregue la mitad de la cantidad requerida, luego siga los pasos 11 y 12 antes de agregar más bromuro de sodio TRU BLU.

11. Permita que el spa funcione durante 15 minutos de manera que el TRU BLU pueda disolverse completamente antes de continuar con el paso siguiente.

12. Utilice las tiras de prueba de bromuro de sodio (no las de bromo) y regule el nivel de bromuro de sodio de 7,4 a 8,2 (equivale al nivel de TDS / conductividad de 1700 a 2500 ppm).

13. Agregue 2 onzas (60 ml) de "Oxidizer Shock" Cal Spas para ayudar a quemar las impurezas en el agua de llenado.



Conservación de la calidad del agua

14. Gire el disco selector del generador de bromo en el sentido de las agujas del reloj hasta que el visualizador LED indique 10.
15. Esto dará inicio a la formación de un banco de bromo.
16. Ajuste el ciclo de filtración en "continuo" (F-C) durante las primeras 24 horas.
17. Coloque la cubierta y deje que el spa se caliente hasta alcanzar la temperatura deseada.

Ajuste de los niveles de bromo adecuados

1. Luego de la aplicación inicial, reduzca el ciclo de filtración a F-4 y controle el nivel de bromo hasta que se encuentre dentro del valor recomendado.
2. Utilice las tiras de prueba para lograr el nivel recomendado de 3 a 5 ppm.

Nota: Pueden transcurrir varios días hasta que el nivel de bromo se estabilice, ya que el agua de llenado que ya ha sido utilizada contiene contaminantes que necesitan ser neutralizados, y, que en consecuencia, utilizan el bromo inicial que se genera.

3. Una vez que se ha logrado el nivel deseado, gire el disco selector hacia abajo hasta alcanzar un punto de estabilidad.

4. El punto de estabilidad habitual para una carga de bañistas regular es de #4.

Nota: Cuando cambie ese punto, emplee tiras de prueba de bromo una vez que haya alcanzado el nivel deseado.

Una vez a la semana

1. Analice el agua del spa con tira de prueba de bromo.
2. En función de las lecturas de la tira de prueba:
 - Primero regule la alcalinidad de ser necesario.
 - Luego regule el pH de ser necesario.
 - Aumente / reduzca la producción de bromo con el disco selector de ser necesario.
3. Extraiga el filtro sucio del spa y enjuáguelo.
4. Vuelva a colocar en el spa el cartucho del filtro adicional limpio.
5. Agregue al spa 2 onzas (60 ml) de "Oxidizer Shock" Cal Spas. Ponga en marcha el spa durante 15 minutos
6. Succione los residuos depositados en el fondo del spa con el "Spa Vacuum" (Succionador para spa).
7. Vuelva a colocar la cubierta.

Conservación de la calidad del agua

Sistema de Purificación Cal Inline del Plan Agua Clara

Este plan y sus dosificaciones químicas se aplican a los spa acondicionados con el Sistema de Purificación Opcional Cal Inline. Las referencias químicas sólo se aplican a los productos químicos Cal Spas. Nota: El seguimiento de las instrucciones es muy importante para asegurar el funcionamiento apropiado del Sistema de Purificación Cal Inline.

Aplicación inicial– Primer día

1. Limpie la superficie del spa con “Multi-Purpose Cleaner” Cal Spas.
2. Aplique una capa protectora de “Fast Sheen” Cal Spas en la superficie acrílica.
3. Llene el spa a un nivel apropiado con agua corriente (No utilice agua blanda)
4. Emplee la tira de prueba de bromo y equilibre el agua del spa:
 - a. En principio regule la alcalinidad total (el valor admisible es de 80 a 120 ppm),
 - b. Luego regule el pH de ser necesario. (de 7,2 a 7,8)
 - c. Agregue 16 onzas (480 ml) de “Metal Protector” Cal Spas en el centro del spa.
 - d. Esparza 1 onza (30 ml) de Chlorinating Granules Cal Spas sobre la superficie de agua.
 - e. Ponga el spa en marcha y deje que se caliente hasta alcanzar la temperatura deseada.

Aplicación inicial–Siguiente día

Ahora que el spa ha alcanzado su temperatura de funcionamiento normal, debe incorporarle el cartucho mineral precargado y el cartucho de bromo.

1. Desconecte el spa.
2. Tome un nuevo “Mineral Cartridge” Cal Spas y ábralo hasta el #6. (Sujete la parte superior del cartucho y gire el botón en sentido contrario a las agujas del reloj)
3. Tome un nuevo “Bromine Cartridge” Cal Spas y ábralo hasta el #3 [si el spa tiene una capacidad menor que 400 galones (1500 litros, ábralo hasta



Corte transversal de los cartuchos ubicados dentro del soporte y ubicados en el Sistema construido dentro de la línea

el #2)] Nota: Estos ajustes sólo son iniciales. Es posible que deban elevarse o reducirse según el uso que le dé a su spa.

4. Desenrosque la Tapa del Sistema de Purificación Cal Inline Sanitation situada en la parte superior del borde del spa.
5. Tome la manija del soporte del cartucho y gírela en sentido contrario a las agujas del reloj y luego tire hacia arriba.
6. Extraiga el soporte del cartucho y deseche los cartuchos gastados (de haber alguno)
7. Coloque el cartucho de bromo en la parte trasera del soporte y el cartucho mineral en la parte superior del mismo. (asegúrese de que los cartuchos se encuentren en la posición correcta ya que el cambio de lugar de los mismos provocará la sobrebromuración).
8. Alinee la flecha de la parte superior del soporte del cartucho con la flecha de la parte superior del sistema.
9. Introduzca el soporte que contiene los cartuchos en el sistema hasta que las lengüetas del soporte

se alineen con las del sistema. Gire el soporte del cartucho en el sentido de las agujas del reloj hasta donde sea posible. (Para asegurarse de está en la posición cerrada, intente tirar del soporte hacia arriba. Si permanece en el lugar, el cerrojo se encuentra asegurado)

10. Vuelva a colocar la tapa. No la ajuste demasiado.
11. Vuelva a poner el spa en marcha y regúlelo en la temperatura deseada.

Una vez a la semana

1. Analice el agua utilizando las tiras de prueba de bromo.
2. En función de las lecturas de las tiras de prueba:
 - Primero, regule la alcalinidad total. (valor admisible de 80 a 120 ppm)
 - Luego regule el pH de ser necesario. (entre 7,2 y 7,8)
 - Compruebe el nivel de bromo. (Mantenga el nivel de bromo entre 1 y 2 ppm).
 - Nota: ajuste la disposición del cartucho hacia arriba o abajo de ser necesario.
3. Agregue 2 onzas (60 ml) de "Stain and Scale Defense" Cal Spas.
4. Agregue 2 onzas (60 ml) de "Oxidizer Shock" Cal Spas. Ponga el spa en marcha durante 15 minutos a alta velocidad.
5. Extraiga el filtro sucio del spa y enjuáguelo. Apártelo para que se seque.
6. Vuelva a colocar en el spa el cartucho del filtro adicional limpio.
7. Succione los residuos depositados en el fondo del spa con el "Spa Vacuum" (Succionador para spa).
8. Vuelva a colocar la cubierta.

Mantenimiento

Cualquiera sea el "Plan Agua Clara" que utilice debe hacer lo siguiente:

Cada mes

1. Limpie a fondo el filtro del spa. (Siga las instrucciones de la "limpieza del filtro" que aparece al comienzo del "Plan Agua Clara")
2. Compruebe que dentro del área del equipo no haya filtraciones, roedores o insectos.
3. Si descubre una filtración, contáctese con su distribuidor de Cal Spas para repararla.
4. Si descubre la presencia de roedores o insectos, tome las medidas necesarias para eliminarlos y las precauciones convenientes para evitar que regresen.

Cada 3 a 4 meses

1. Vacíe y limpie el spa con "Multi-Purpose Cleaner".
2. Lustre la superficie acrílica con "Fast Sheen".
3. Limpie y trate la cubierta, los cabezales y el gabinete Cal Select (en caso de que el spa esté acondicionado con el mismo) con el "Cover Protector".
4. Cuando vuelva a llenar el spa, siga los procedimientos de su "Plan Agua Clara" específico.
5. Si emplea el Generador Automático de Bromo Cal Clarity del Plan Agua Clara, no olvide de renovar el bromuro de sodio TRU BLU del agua.
6. Si emplea el Sistema de Purificación Cal Spas Inline del "Plan Agua Clara", no se olvide de reemplazar los cartuchos minerales y los de bromo.

Una vez al año

1. Limpie y trate los gabinetes y miradores de pino del spa con "Nu-Spa Redwood Stain Renew and Brightener" (Renovador y abrillantador color secoya Nu-Spa).
2. Si utiliza el Ozonificador Cal Zone Quest 2000, tendrá que reemplazar el cartucho de ozono.

Revise los pliegues del cartucho de filtro. Si están raídos cambie el cartucho.

Limpeza y mantenimiento

Limpeza y reemplazo del filtro

Filtración

La filtración es una de las medidas más importantes que puede tomar para garantizar un agua limpia y cristalina. Independientemente de lo que piensen algunas personas, es mucho menos costoso resolver los problemas de la transparencia del agua filtrando el spa que utilizando cantidades excesivas de productos químicos, extensos períodos de filtración o cambiando el agua.

El sistema de filtración Cal Spas™ extrae el agua contaminada a través del exclusivo filtro Bio-Clean™ que elimina los residuos del agua. Luego bombea el agua recién limpiada de regreso al spa a través de varios inyectores. Los spa equipados con el Quest 2000 Ozonator opcional también recibirán una inyección de ozono en el agua filtrada para mayor protección contra los contaminantes durante los ciclos de filtración. La filtración también asegura que los productos químicos se mezclen bien en el agua, aumentando el rendimiento.

La filtración en los spa controlados electrónicamente comienza tan pronto como se ceban las bombas y el flujo del agua sea constante. A medida que el flujo de agua atraviesa el filtro, se eliminan la suciedad y los residuos y se acumulan en el cartucho del filtro. A medida que el cartucho del filtro acumula suciedad y residuos, se limita el flujo del agua y se reduce el rendimiento de los inyectores. Esto puede provocar que el spa no funcione o caliente adecuadamente.

Limpe el filtro a menudo y reemplácelos cuando sea necesario.

Limpeza del filtro

Su nuevo Cal Spa ha sido diseñado para un mantenimiento del filtro rápido y fácil. El cartucho del filtro debería limpiarse una vez por semana. Estas instrucciones se aplican a los sistemas de filtración tanto dobles como simples.

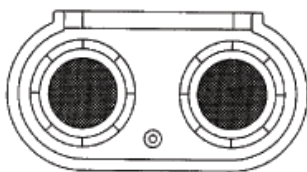

Sistema de filtración
Sistema de 100 pies cuadrados (9 m²)

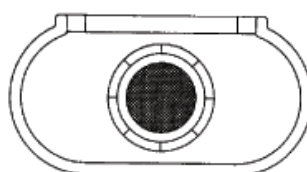

Sistema de filtración
Sistema de 50 ó 75 pies cuadrados (4,6 ó 7 m²)

1. Interrumpa la corriente del disyuntor.
2. Quite la cubierta del filtro (si corresponde) haciendo girar la cubierta en el sentido contrario de las agujas del reloj y levántela.
3. Quite la cesta del filtro. En algunos modelos, quizá necesite alinear las áreas lisas de la cesta del filtro y el cartucho.
4. Quite el filtro haciéndolo girar en el sentido contrario de las agujas del reloj y desenroscando las roscas inferiores. Luego levántelo para quitarlo.
5. Limpe el filtro con una manguera de jardín de la siguiente manera:
 - a. Sostenga el filtro en posición vertical.
 - b. Rocíe los cartuchos del filtro con un pulverizador de presión, comenzando desde la parte superior y descendiendo en cada pliegue.
 - c. Dé vuelta el cartucho del filtro y repita el paso 5b.
 - d. Reinstale el cartucho del filtro en el orden inverso de la extracción.
 - e. Limpe a fondo el cartucho del filtro todos los meses. Sólo utilice un producto químico limpiador de filtros aprobado por Cal Spas™.

Cartucho de filtro exclusivo Bio-Clean™

El cartucho del filtro está diseñado para quitar suciedad, arena, minerales, fosfatos, partículas orgánicas y otras sustancias sólidas del spa. Desafortunadamente, algunos dueños de spa no incluyen la limpieza del filtro como parte del plan de mantenimiento químico. Los filtros acumulan residuos y se convierten en focos para el crecimiento de bacterias.

El filtro exclusivo Bio-Clean™ de Cal Spas™ es el único cartucho de filtro antibacteriano actualmente en el mercado. Tener un cartucho de filtro que impida el crecimiento de bacterias es una protección adicional

para los momentos en que se olvida de limpiar el filtro. Recomendamos que sólo reemplace el cartucho de filtro del spa por un cartucho de filtro Bio-Clean™ para una tranquilidad y protección garantizadas.

Limpeza de la cubierta, el armazón y los cabezales

Debido al castigo constante que reciben la cubierta y los cabezales del spa, debe protegerlos aplicando limpiadores de vinilo y cuero como parte de su plan de mantenimiento mensual. El limpiador de vinilo y cuero Cal Spas™ está diseñado específicamente para proteger las cubiertas y los cabezales del spa del daño causado por los productos químicos y la luz ultravioleta. Esto lo logra sin dejar un resto aceitoso que por lo general se atribuye a los protectores comunes de vinilo para automóviles.

Uso del limpiador de vinilo y cuero

El limpiador de vinilo y cuero Cal Spas™ debe utilizarse con moderación. El uso incorrecto puede provocar problemas en la transparencia del agua.



Cubiertas del spa

1. Quite la cubierta del spa.
2. Deje que se seque por completo.
3. Rocíe limpiador de vinilo y cuerpo sobre la cubierta de forma pareja y limpie en seco.
4. Deje que se seque por completo.
5. Reinstale la cubierta en el spa.

Cabezales

1. Limpie los cabezales en seco con un paño suave.
2. Rocíe con cuidado limpiador de vinilo y cuero sobre el cabezal.
3. Limpie los cabezales en seco.
4. Deje que se sequen por completo.

Advertencia: No utilice protectores de vinilo para automóviles sobre las cubiertas o los cabezales del spa. Estos productos por lo general son a base de aceite y provocarán problemas graves en la transparencia del agua que son difíciles de solucionar.

Limpiador multiuso (Limpiador del acabado del spa)



El limpiador multiuso Cal Spas™ es una parte fundamental del mantenimiento del acabado de su spa. A través del uso normal, el acabado del spa puede acumular suciedad, aceite y calcio que provocan una textura áspera y desagradables líneas de suciedad. El limpiador multiuso Cal Spas™ es un limpiador bajo en detergente y no abrasivo formulado específicamente para limpiar el spa sin dañar su acabado acrílico.

La solución más eficaz para minimizar el tiempo de limpieza es la prevención. Cuando se siguen los siguientes pasos, el acabado del spa realmente comenzará a resistir la mayoría de los elementos que provocan la acumulación de calcio y la limpieza de las líneas de suciedad será más fácil.

Antes de encender y volver a llenar el spa

1. Rocíe limpiador multiuso Cal Spas™ directamente sobre el acabado del spa.
2. Limpie en seco con un paño suave limpio.
3. Repita en las áreas muy calcificadas.
4. Limpie bien el spa con una esponja húmeda, enjuagándola a menudo en un balde con agua limpia.
5. Deje que se seque por completo.
6. Aplique una capa de lustrador Cal Spas™ en todo el acabado del spa con una toalla suave o una esponja.
7. Deje que el lustrador se seque hasta quedar blanco y polvoriento.
8. Lustre con un paño suave, girando con frecuencia.

Mantenimiento periódico

1. Rocíe limpiador multiuso Cal Spas™ directamente sobre el acabado del spa.
2. Limpie en seco con un paño suave limpio.
3. Limpie bien el spa con una esponja húmeda, enjuagándola a menudo en un balde con agua limpia.

El limpiador multiuso Cal Spas™ no debe rociarse directamente dentro del agua del spa. El uso incorrecto de este producto provocará problemas en la transparencia del agua.

Limpeza y mantenimiento

Lustrador (Cera protectora del acabado del spa)



El lustrador Cal Spas™ es una parte fundamental del mantenimiento del acabado de su spa. A través del uso normal, el acabado del spa puede acumular suciedad, aceite y calcio que provocan una textura áspera y desagradables líneas de suciedad. El lustrador Cal Spas™ es una cera sin aceite formulada específicamente para proteger el acabado del spa de los productos químicos y minerales atribuidos al uso normal del spa.

La solución más eficaz para minimizar el tiempo de limpieza es la prevención. Cuando se siguen los siguientes pasos, el acabado del spa realmente comenzará a resistir la mayoría de los elementos que provocan la acumulación de calcio y la limpieza de las líneas de suciedad será más fácil.

Antes de encender y volver a llenar el spa

1. Rocíe limpiador multiuso Cal Spas™ directamente sobre el acabado del spa.
2. Limpie en seco con un paño suave.
3. Repita en las áreas muy calcificadas.
4. Limpie bien el spa con una esponja húmeda, enjuagándola a menudo en un balde con agua limpia.
5. Deje que el spa se seque por completo.
6. Aplique una capa de lustrador Cal Spas™ en todo el acabado del spa con un paño suave o una esponja.
7. Deje que el lustrador se seque hasta quedar blanco y polvoriento.
8. Lustre con un paño suave, girando con frecuencia.

IMPORTANTE: El lustrador Cal Spas™ no debe utilizarse en spa llenos de agua. Sólo aplique sobre superficies limpias, frías y secas. El uso incorrecto del producto puede provocar problemas en la transparencia del agua.

Uso de Cal Entertainment System™

Algunos spa pueden estar equipados con opciones de entretenimiento de audio/visual. Están disponibles varias opciones e incluyen reproductores de CD y reproductores de DVD de grado marítimo. También están disponibles dos monitores de TV diferentes. Cada unidad de Cal Spa™ que esté equipada con un sistema de audio/visual se entrega con las instrucciones de funcionamiento del fabricante. Le recomendamos firmemente que lea estas instrucciones antes de hacer funcionar la unidad.

Las instrucciones de este manual describen sólo las funciones básicas. Lea las instrucciones de funcionamiento del fabricante para ver otras características y funciones. Éstas se entregan con el manual del propietario de Cal Spas™ en una bolsa de plástico transparente.

Observe las siguientes precauciones para su sistema de entretenimiento:

- Asegúrese de que las manos y los CD / DVD estén secos antes de entrar en contacto con ésta u otra opción electrónica.
- Siempre cierre la tapa de protección de CD / DVD.
- No coloque CD o DVD húmedos en esta unidad en ningún momento.
- La garantía del fabricante o Cal Spas no cubren los daños ocasionados por el agua.

Aunque este sistema de entretenimiento de grado marítimo está embalado en contenedores de plástico con sellos resistentes a la intemperie, el sistema es resistente al agua pero NO a prueba de agua. ¡Debe tomar todas las precauciones para que el sistema se mantenga seco! La garantía del fabricante o Cal Spas no cubren los daños ocasionados por el agua.

¡ADVERTENCIA! Aunque el monitor de TV es resistente al agua, asegúrese de que las manos estén secas antes de entrar en contacto con ésta u otra opción electrónica. ¡NO SALPIQUE EL MONITOR CON AGUA!

Funcionamiento del reproductor de CD

Las instrucciones de funcionamiento del fabricante se entregan con el spa. Le recomendamos firmemente que lea estas instrucciones antes de hacer funcionar esta unidad. Presione el botón POWER (encendido) de la unidad o del control remoto para encender el

sistema. El sistema se enciende automáticamente en el modo que estaba ejecutándose cuando se lo apagó por última vez.

Cómo escuchar la radio

1. Presione el botón MODE (modo) para cambiar al modo radio.
2. Presione las flechas izquierda y derecha que se encuentran en el extremo derecho del panel para sintonizar la emisora.

Inserción de un disco

Para los sistemas Aquatic y Poly Planar:

1. Presione el botón OPEN (abrir) de la unidad. La cubierta descenderá cuidadosamente y dejará al descubierto la unidad de disco.
2. Inserte un disco en la unidad de disco.
3. Levante la cubierta.

Para los sistemas JBL, sólo inserte un disco en la ranura de la cubierta.

Reproducción de CD

Puede reproducir CD con cualquiera de los sistemas de medios (reproductores de CD Aquatic CD, Aquatic DVD, Poly Planar y JBL).

1. Inserte un disco en la unidad de disco como se indica anteriormente. El reproductor identificará el tipo de disco y comenzará a reproducirlo.
2. Para poner en marcha y detener el reproductor o para cambiar de selección utilice el control remoto o los botones que se encuentran en la cubierta.
3. Para quitar el disco, presione el botón EJECT.

Cómo subir y bajar la TV de 20"

Presione el botón de la TV en el panel de control auxiliar para subir y bajar el monitor de la TV. Presione el botón una vez para subir la TV. Presiónelo otra vez para bajar la TV.

También puede presionar el botón OPT.1 del control remoto universal.

Uso de Cal Entertainment System

Control remoto con cable

Si tiene un sistema de entretenimiento Aquatic con el control remoto con cable, puede utilizarlo para ajustar el volumen, cambiar las pistas del CD y cambiar las emisoras. Si tiene el reproductor de DVD opcional Aquatic, también puede utilizar el control remoto con cable para reproducir, detener, pausar y avanzar las películas.



Cómo utilizar el control remoto universal

Todo lo que desee hacer con el sistema de entretenimiento puede controlarse desde el control remoto universal. Todos los comandos están organizados en seis áreas.

Botones de selección del dispositivo	Selecciona entre seis dispositivos: TV, VCR, reproductor de CD, reproductor de DVD, receptor de estéreo y satélite
Botones de navegación y selección de menú	Selecciona entre las funciones de configuración, menú y guía de canales
Control de canales y volumen	Sube o baja el volumen
Controles del spa	Selecciona entre ocho funciones específicas del spa, como el ventilador, las bombas y la luz
Teclado	Se utiliza para ingresar los canales de TV
Controles de CD y DVD	Se utiliza para controlar un reproductor de CD o DVD

Reproducción de una película

1. Presione el botón OPT.1 para subir la TV.
2. Encienda la TV con el control remoto universal.
3. Inserte un disco en el reproductor de DVD como se indica anteriormente. El reproductor identificará el tipo de disco y comenzará a reproducirlo. Aparecerá el menú del DVD en la pantalla de la TV o la película comenzará automáticamente.
4. Utilice el control remoto para navegar en el menú del DVD mediante los botones de avance rápido y retroceso rápido ubicados en la parte inferior del control remoto universal.
5. Para quitar el disco, presione el botón OPEN del reproductor de DVD. La cubierta se abrirá suavemente. Presione el pequeño botón EJECT ubicado en la parte izquierda de la ranura de la unidad de disco.



Cómo programar el control remoto universal

El control remoto universal Cal Spas ha sido preprogramado para que funcione con el sistema de entretenimiento con el que se configuró el spa. Sin embargo, en caso de que necesite reprogramar el control remoto, utilice la siguiente lista de dispositivos para obtener el código de programación.









1. Encienda el dispositivo (TV, reproductor de CD, reproductor de DVD) con el control remoto del fabricante.
2. Presione el botón del control remoto correspondiente al dispositivo que desea programar (TV, CD, DVD, etc.)
3. Mantenga presionado el botón SETUP (configuración) hasta que el LED parpadee dos veces.
4. Introduzca el código del dispositivo. Si realiza correctamente este procedimiento, el LED va a parpadear dos veces. De lo contrario, repita los pasos 2 y 3.













Fabricante del dispositivo	Tipo de dispositivo	Código
Samsung 42" plasma	TV	1312
River Park 20"	TV	1530
Aquatic	CD	1867
Aquatic	DVD	1866
Poly Planar	DVD	N/D
JBL	CD	N/D

Apéndice









Repuestos

Inyectores





<p>FIX12500050 (SS) VÁLVULA INYECTORA DE AIRE</p> 	<p>PLU21700818 BOQUILLA INYECTORA DE OZONO</p> 	<p>PLU21703420 (EPW) CONJUNTO INTERNO DE TORMENTA, PULSADOR, [EURO]</p> 
<p>PLU21703421 (CXLW) 6,5" INYECTOR DE CHORRO DE TORMENTA DIRECCIONAL</p> 	<p>PLU21703422 (MJLW) 6,5", INYECTOR DE CHORRO DE TORMENTA, DIRECCIONAL</p> 	<p>PLU21703423 (MJW) 5,5", INYECTOR DE CHORRO DE TORMENTA, DIRECCIONAL</p> 
<p>PLU21703424 (SXW) 5,5", INTERRUPTOR DE CHORRO DE TORMENTA, FLUJO EN REMOLINO</p> 	<p>PLU21703425 (CXW) 5,5". CHORRO DE TORMENTA, DIRECCIONAL</p> 	<p>PLU21703426 (SFW) 5,5", CHORRO DE TORMENTA, FLUJO SEGURA</p> 

<p>PLU21703427 (MNW) 2,5", INYECTOR DE CHORRO CERVICAL, (CUADRANGULAR)</p> 	<p>PLU21703428 (TW) 4,75", INYECTOR POWER SWIM TORNADO</p> 	<p>PLU21703429 (SJW) 5", INYECTOR DE CHORRO DE TORMENTA CON CENTRO OSCURO</p> 
<p>PLU21703430 (MFLW) 4,25", INYECTOR DE CHORRO DE TORMENTA, FLUJO MÁXIMO C/CENTRO OSC.</p> 	<p>PLU21703431 (MFRW) 3,25", INYECTOR DE CHORRO DE TORMENTA, FLUJO MÁXIMO, C/CENTRO OSC.</p> 	<p>PLU21703432 (MFW) 3,25", INYECTOR DE CHORRO DE TORMENTA, FLUJO MÍNIMO, C/ CENTRO OSC.</p> 
<p>PLU21703433 (MSRW) 3", INYECTOR DE CHORRO DE TORMENTA, MICRO REMOLINO, C/CENTRO OSC.</p> 	<p>PLU21703621 (EPW) 2", INT. GRUPO DE TORMENTA, [EURO], EG C/ESC MTL</p> 	<p>PLU21703622 (CXLW) 6,5" INYECTOR DE CHORRO DE TORMENTA C/ESC EG DIRECCIONAL</p> 
<p>PLU21703623 (SXRW) 5,5", INYECTOR DE CHORRO DE TORMENTA C/ESC EG, DIRECCIONAL</p> 	<p>PLU21703624 (CXW) 5,5", INYECTOR DE CHORRO DE TORMENTA C/ESC EG, DIRECCIONAL</p> 	<p>PLU21703625 (MJLW) 5,5", INYECTOR DE CHORRO DE TORMENTA C/ESC EG, DIRECCIONAL</p> 

Apéndice

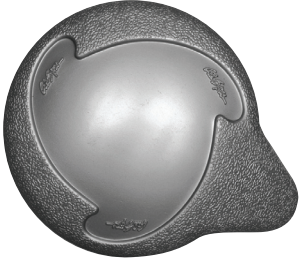
<p>PLU21703626 (SFW) 5,5", INYECTOR DE CHORRO DE TORMENTA C/ESC EG, ALTA POTENCIA</p> 	<p>PLU21703627 (MFRW) 3,25", INYECTOR DE CHORRO DE TORMENTA, FLUJO MÁXIMO C/ESC SEG Y CENTRO OSC</p> 	<p>PLU21703628 (MNW) 2,75", INYECTOR DE CHORRO CERVICAL C/ESC EG, CUADRANGULAR</p> 
<p>PLU21703629 (TW) 4,75", INYECTOR DE CHORRO POWER SWIM C/ESC EG TORNADO</p> 	<p>PLU21703630 (MFLW) 4.25", INYECTOR DE CHORRO DE TORMENTA, FLUJO MÁXIMO C/ESC EG Y CENTRO OSC.</p> 	<p>PLU21703631 (MFW) 3,25", INYECTOR DE CHORRO DE TORMENTA, FLUJO MÍNIMO C/ESC EG Y CENTRO OSC</p> 
<p>PLU21703632 (MSRW) 3" INYECTOR DE CHORRO DE TORMENTA, MICRO REMOLINO C/ESC EG Y CENTRO OSC</p> 	<p>PLU21703643 EURO DIRECTIONAL W/SS ESC</p> 	

Válvulas

<p>PLU21300052 VÁLVULA DE DESVÍO 1" (2 SENTIDOS) PLATEADO, MANIVELA FORMA DE LÁGRIMA (2 TONOS)</p> 	<p>PLU21300062 VÁLVULA DE DESVÍO 2" (2 SENTIDOS) PLATEADO, MANIVELA FORMA DE LÁGRIMA (2 TONOS)</p> 	<p>PLU21700378 VENT, 1" CONTROL DE AIRE PLATEADO, LÁGRIMA (2 TONOS), 05'</p> 
<p>PLU21700637 CÁMARA Y VÁLVULA DE AROMATERAPIA</p> 		

Cabezales

<p>ACC01400884 CABEZAL CUADRANGULAR CON CHORRO DE AGUA</p> 	<p>ACC01400874 CABEZAL CERVICAL CON CHORRO DE AGUA</p> 	<p>ACC01400864 CABEZAL ESTÁNDAR, #965 RECTANGULAR</p> 
<p>ACC01400886 CABEZAL VX</p> 	<p>ACC01400479 CABEZAL, FLOTANTE, GRIS</p> 	<p>ACC01400481 ASIENTO ELEVADO, GRIS</p> 

Apéndice

Desagües

<p>PLU21400132 DESAGÜE PRINCIPAL - SUPER SUCCIÓN DE FLUJO ELEVADO 2" PLATEADO</p> 	<p>PLU21400155 RESTITUCIÓN DE CALOR</p> 	<p>PLU21400197 TAPA DE SUCCIÓN DEL DESAGÜE DE BASE CON FORMA DE ESTRELLA</p> 
--	--	---

<p>PLU21400065 SUCCIÓN DE ALTA POTENCIA PLATEADA 1 1/2"</p>	<p>PLU21400195 ACCESORIO DE DESAGÜE OZONO DE BASE</p>
<p>OZO18300005 ENSAMBLAJE DE RETORNO DEL FILTRO DEL DRENAJE DE BASE</p>	<p>PLU21400196 ACCESORIO DE DESAGÜE OZONO DE PARED</p>

Cascadas

<p>PLU21800618 CASCADA PLATEADA</p> 	<p>PLU21800611 CASCADA PLATEADA, LED DE 4 PUERTOS</p> 	<p>PLU21800700 CASCADA PLATEADA CON SUPERFICIE TRANSPARENTE DE RANURA DE 4"</p> 
<p>PLU21800730 CASCADA PLATEADA CON SUPERFICIE TRANSPARENTE DE RANURA DE 9"</p> 	<p>PLU21800642 CASCADA AUTOMÁTICA</p> 	<p>PLU21800800 CASCADA PLATEADA MANANTIAL DE AGUA DE 11"</p> 

Luces

LIT16100153	LUZ JUMBO SPA, CON TAPA DEL OBJETIVO TRANSPARENTE, ADAPTADA A LA PARED, 5"
LIT16000151	MINI LUZ 2-1/2 DIA
LIT16100155	LUZ JUMBO SPA, INSERCIÓN DE LENTES ROJOS
LIT16100156	LUZ JUMBO SPA, INSERCIÓN DE LENTES AZULES

Filtros

FIL11100190	CARTUCHO DE FILTRO, 50 PIES CUADR. ANTIBACTERIAL ROJO
FIL11100191	CARTUCHO DE FILTRO, 75 PIES CUADR. ANTIBACTERIAL BLANCO
FIL11100193	CARTUCHO DE FILTRO, 35 PIES CUADR. ANTIBACTERIAL BLANCO
FIL11100125	CARTUCHO DE FILTRO CAL 75 PULG. CUADR. 10 1/16 X 15 1/6 (EQUIPO REMOTO)

Bombas

PUM22000951	BOMBA, 5.0 HP 2 VELOCIDADES SIN INTERRUPTOR, SELLO DOBLE 240V
PUM22000941	BOMBA 6.0 HP 2 VELOC. 145T SELLO DOBLE, SIN INTERRUPTOR 2" 240V
PUM22000031	BOMBA 1.5 HP 2 VELOC. 2" EXTREMO HÚMEDO 120V
PUM22000916	BOMBA DUAL, SELLO DOBLE SIN INTERRUPTOR 2" ULTIMA-240V
PUM22000952	BOMBA 1.0 HP ATS – 240V
PUM22200051	BOMBA, 1.5 BHP ARMAZÓN GE-56 DUAL, SELLO DOBLE -120V
PUM22000977	ENSAMBLAJE DE BOMBA DE FILTRACIÓN 24 HORAS 240V
PUM22100944	BOMBA DE FILTRACIÓN CIRCULAR SPA CAL 240V
BLO05000085	VENTILADOR C/CABLE COMPLETO 1.5 HP 240V 3.5 AMPS
PLU21100160	VÁLVULA REGULADORA 1 ¼ lb.

Luces LED

LIT16100179	CONTROLADOR, PEQUEÑO, CADENA MARGARITA
LIT16100180	LED, CUAD., CADENA MARGARITA
LIT16100195	LED, DOBLE, CADENA MARGARITA
LIT16100201	ARNÉS DEL CABLE LED - 8' LED A LED 4 CABLES
LIT16100202	ÁREA DEL ARNÉS DEL CABLE LED (PARA LA LUZ DEL SPA), 6 PIES (1,8 m) 5 CABLES
LIT16100205	7 LUCES LED DE 2", (LUZ DEL SPA)
LIT16100207	LENTES LED REDONDAS
LIT16100208	JUNTA DE LED REDONDA DE SILICONA

Elevadores de cubierta

ACC01600116	JUEGO DE ELEVADORES DE CUBIERTA, MONTAJE EN LA BASE
ACC01600117	ELEVADOR DE CUBIERTA ADAPTABLE (base superior)

Barandas

FIX12400002	BARANDA GIRATORIA
FIX12400003	BARANDA GIRATORIA (NEGRA)

Tapas de filtro

FIL11300252	TAPA DE FILTRO, DOBLE
FIL11300253	TAPA DE FILTRO, SIMPLE

Apéndice

Cubiertas

Óxido básico (Basic Rust) 2" plano		
Repuesto N°	Descripción	Serie
ACC01000953	CUBIERTA BÁSICA DE SPA	VX515B
ACC01000563	CUBIERTA BÁSICA DE SPA	VX510R
ACC01002500	CUBIERTA BÁSICA DE SPA	VX520J
ACC01002510	CUBIERTA BÁSICA DE SPA	VX620A
ACC01000993	CUBIERTA BÁSICA DE SPA	VX520K
ACC01000973	CUBIERTA BÁSICA DE SPA	VX520O

Gris básico (Basic Gray) 2" plano		
Repuesto N°	Descripción	Serie
ACC01000954	CUBIERTA BÁSICA DE SPA	VX515B
ACC01000564	CUBIERTA BÁSICA DE SPA	VX510R
ACC01002501	CUBIERTA BÁSICA DE SPA	VX520J
ACC01002511	CUBIERTA BÁSICA DE SPA	VX620A
ACC01000994	CUBIERTA BÁSICA DE SPA	VX520K
ACC01000974	CUBIERTA BÁSICA DE SPA	VX520O

Pizarra básica (Basic Slate) 2" plana		
Repuesto N°	Descripción	Serie
ACC01000955	CUBIERTA BÁSICA DE SPA	VX515B
ACC01000565	CUBIERTA BÁSICA DE SPA	VX510R
ACC01002502	CUBIERTA BÁSICA DE SPA	VX520J
ACC01002512	CUBIERTA BÁSICA DE SPA	VX620A
ACC01000995	CUBIERTA BÁSICA DE SPA	VX520K
ACC01000975	CUBIERTA BÁSICA DE SPA	VX520O

Óxido básico (Basic Rust) 4" x 2"		
Repuesto N°	Descripción	Serie
ACC01000594	CUBIERTA BÁSICA DE SPA	VX-620A
ACC01000596	CUBIERTA BÁSICA DE SPA	CP-22/36, CT-22/36, VX-P, T
ACC01000598	CUBIERTA BÁSICA DE SPA	C-22/36: M, A, R, BA, VX-L, B
	CUBIERTA BÁSICA DE SPA	VX-B
ACC01200406	CUBIERTA BÁSICA DE SPA	VX-K
	CUBIERTA BÁSICA DE SPA	VX-D
ACC01000930	CUBIERTA BÁSICA DE SPA	VX-J
ACC01000572	CUBIERTA BÁSICA DE SPA	CD-22
	CUBIERTA BÁSICA DE SPA	VX-R
ACC01000594	CUBIERTA BÁSICA DE SPA	VX-A

Gris básico (Basic Grey) 4" x 2"		
Repuesto N°	Descripción	Serie
ACC01000595	CUBIERTA BÁSICA DE SPA	V-200/300
ACC01000597	CUBIERTA BÁSICA DE SPA	V-400/500/700/800, CP-22/36, CT-22/36, VX-P, T
ACC01000599	CUBIERTA BÁSICA DE SPA	V-600/850, C-22/ 36: M, A, R, BA, VX-L, B
	CUBIERTA BÁSICA DE SPA	VX-B
	CUBIERTA BÁSICA DE SPA	VX-K
	CUBIERTA BÁSICA DE SPA	VX-O
	CUBIERTA BÁSICA DE SPA	VX-J
ACC01000573	CUBIERTA BÁSICA DE SPA	CD-22

Pizarra basica (Basic Slate) 4" x 2"		
Repuesto N°	Descripción	Serie
ACC01000603	CUBIERTA BÁSICA DE SPA	V-200/300
ACC01000604	CUBIERTA BÁSICA DE SPA	V-400/500/700/800, CP-22/36, CT-22/36, VX-P, T
ACC01000605	CUBIERTA BÁSICA DE SPA	V-600/850, C-22/36: M, A, R, BA, VX-L, B
ACC01000962	CUBIERTA BÁSICA DE SPA	VX-B
ACC01000965	CUBIERTA BÁSICA DE SPA	VX-K
ACC01000968	CUBIERTA BÁSICA DE SPA	VX-O
ACC01000932	CUBIERTA BÁSICA DE SPA	VX-J
ACC01000574	CUBIERTA BÁSICA DE SPA	CD-22
ACC01000955	CUBIERTA BÁSICA DE SPA	VX-R
ACC01000603	CUBIERTA BÁSICA DE SPA	VX-A

Óxido estándar (Standard Rust) 5 to 3		
Repuesto N°	Descripción	Serie
ACC01200420	CUBIERTA DE SPA ESTÁNDAR	Aqua Serie
ACC01200407	CUBIERTA DE SPA ESTÁNDAR	Avalon 5 Serie, J-502
ACC01200408	CUBIERTA DE SPA ESTÁNDAR	J-501, H-902, J-504
ACC01200560	CUBIERTA DE SPA ESTÁNDAR	H-901, S-702
ACC01200400	CUBIERTA DE SPA ESTÁNDAR	S-704, S-705
ACC01200410	CUBIERTA DE SPA ESTÁNDAR	J-503, 505, 506 S-703, 706, H-903, 704, 705, 706, 708, A-P, T
ACC01200420	CUBIERTA DE SPA ESTÁNDAR	C- A, C, M, LBA, J-507, J-508, S-707, S-708, H-903, 904, 905, 907, 908, A-L, B
ACC01200430	CUBIERTA DE SPA ESTÁNDAR	CD-51
ACC01200450	CUBIERTA DE SPA ESTÁNDAR	CN-36/51, S-709
ACC01200440	CUBIERTA DE SPA ESTÁNDAR	CE-36/51

Apéndice

Gris estándar (Standard Gray) 5 to 3		
Repuesto N°	Descripción	Serie
ACC01200421	CUBIERTA DE SPA ESTÁNDAR	Aqua Serie
ACC01200407	CUBIERTA DE SPA ESTÁNDAR	Avalon 5 Serie, J-502
ACC01200409	CUBIERTA DE SPA ESTÁNDAR	J-501, H-902, J-504
ACC01200561	CUBIERTA DE SPA ESTÁNDAR	H-901, S-702
ACC01200401	CUBIERTA DE SPA ESTÁNDAR	S-704, S-705
ACC01200411	CUBIERTA DE SPA ESTÁNDAR	C-P, C-T, J-503, J-505, J-506, S-703, S-706, A-P, T
ACC01200421	CUBIERTA DE SPA ESTÁNDAR	C- A, C, M, LBA, J-507, J-508, S-707, S-708, H-903, 904, 905, 907, 908, A-L, B
ACC01200431	CUBIERTA DE SPA ESTÁNDAR	CD-51
ACC01200451	CUBIERTA DE SPA ESTÁNDAR	CN-36/51, S-709
ACC01200441	CUBIERTA DE SPA ESTÁNDAR	CE-36/51

Pizarra estándar (Standard Slate) 5 to 3		
Repuesto N°	Descripción	Serie
ACC01200422	CUBIERTA DE SPA ESTÁNDAR	Aqua Series
ACC01200508	CUBIERTA DE SPA ESTÁNDAR	Avalon 5 Series, J-502
ACC01200510	CUBIERTA DE SPA ESTÁNDAR	J-501, J-504, S-702
ACC01200562	CUBIERTA DE SPA ESTÁNDAR	H-901, J-705, H-902
ACC01200402	CUBIERTA DE SPA ESTÁNDAR	S-704
ACC01200412	CUBIERTA DE SPA ESTÁNDAR	C-P,C-T,J-503,J-505,J-506, S-703, S-706, A-P, T
ACC01200422	CUBIERTA DE SPA ESTÁNDAR	C- A, C, M, LBA, J-507, J-508, S-707, S-708, H-903, 904, 905, 907, 908, A-L, B
ACC01200432	CUBIERTA DE SPA ESTÁNDAR	CD-51
ACC01200452	CUBIERTA DE SPA ESTÁNDAR	CN-36/51, S-709
ACC01200444	CUBIERTA DE SPA ESTÁNDAR	CE-36/51

Óxido de lujo (Deluxe Rust) 5 to 3		
Repuesto N°	Descripción	Serie
ACU02200210	CUBIERTA DE SPA UL	C - B
ACU02200220	CUBIERTA DE SPA UL	C - K
ACU02200364	CUBIERTA DE SPA UL	J-501
ACU02200320	CUBIERTA DE SPA UL	C - O
ACU02200240	CUBIERTA DE SPA UL	C - V , S-704
ACU02200250	CUBIERTA DE SPA UL	C-P,C-T,J-503,J-505,J-506, S-703, S-706, A-P, T
ACU02200260	CUBIERTA DE SPA UL	C- A, C, M, LBA, J-507, J-508, S-707, S-708, H-903, 904, 905, 906, 907, 908, GX49, A-L, B
ACU02200270	CUBIERTA DE SPA UL	C - D
ACU02200290	CUBIERTA DE SPA UL	C - N, S-709
ACU02200280	CUBIERTA DE SPA UL	C - E
ACU02200310	CUBIERTA DE SPA UL	C - R
ACU02200330	CUBIERTA DE SPA UL	C - A

Gris de lujo (Deluxe Grey) 5 to 3		
Repuesto N°	Descripción	Serie
ACU02200211	CUBIERTA DE SPA UL	C - B
ACU02200221	CUBIERTA DE SPA UL	C - K
ACU02200365	CUBIERTA DE SPA UL	J-501
ACU02200321	CUBIERTA DE SPA UL	C - O
ACU02200241	CUBIERTA DE SPA UL	C - V, S-704
ACU02200251	CUBIERTA DE SPA UL	C-P, C-T, J503, J505, J506, S703, S706
ACU02200261	CUBIERTA DE SPA UL	C- A, C, M, LBA, J-507, J-508, S-707, S-708, H-903, 904, 905, 906, 907, 908, GX-49
ACU02200271	CUBIERTA DE SPA UL	C - D
ACU02200291	CUBIERTA DE SPA UL	C - N, S-709
ACU02200281	CUBIERTA DE SPA UL	C - E
ACU02200311	CUBIERTA DE SPA UL	C - R
ACU02200331	CUBIERTA DE SPA UL	C - A

Pizarra de lujo (Deluxe Slate) 5 to 3		
Repuesto N°	Descripción	Serie
ACU02200216	CUBIERTA DE SPA UL	C - B
ACU02200225	CUBIERTA DE SPA UL	C - K
ACU02200368	CUBIERTA DE SPA UL	J-501
ACU02200325	CUBIERTA DE SPA UL	C - O
ACU02200246	CUBIERTA DE SPA UL	C - V, S-704
ACU02200256	CUBIERTA DE SPA UL	C-P,C-T,J-503,J-505,J-506, S-703, S-706
ACU02200266	CUBIERTA DE SPA UL	C- A,C,M,LBA, J-507,J-508, S-707, S-708, H903,904,905,906,907,908, GX-49
ACU02200275	CUBIERTA DE SPA UL	C - D
ACU02200295	CUBIERTA DE SPA UL	C - N, S-709
ACU02200285	CUBIERTA DE SPA UL	C - E

Verde azulado de lujo (Deluxe Teal) 5 to 3		
Repuesto N°	Descripción	Serie
ACU02200212	CUBIERTA DE SPA UL	C - B
ACU02200222	CUBIERTA DE SPA UL	C - K
ACU02200369	CUBIERTA DE SPA UL	J-501
ACU02200242	CUBIERTA DE SPA UL	C - O
ACU02200252	CUBIERTA DE SPA UL	C - V, S-704
ACU02200262	CUBIERTA DE SPA UL	C-P, C-T, J-503, J-505, J-506, S-703, S-706
ACU02200272	CUBIERTA DE SPA UL	C- A, C, M, LBA, J-507, J-508, S-707, S-708, H-903, 904, 905, 906, 907, 908, GX-49
ACU02200292	CUBIERTA DE SPA UL	C - D
ACU02200282	CUBIERTA DE SPA UL	C - N, S-709

Apéndice

Azul marino (Deluxe Navy) 5 to 3		
Repuesto N°	Descripción	Serie
ACU02200213	CUBIERTA DE SPA UL	C - B
ACU02200223	CUBIERTA DE SPA UL	C - K
ACU02200370	CUBIERTA DE SPA UL	J-501
ACU02200323	CUBIERTA DE SPA UL	C - O
ACU02200243	CUBIERTA DE SPA UL	S-704
ACU02200253	CUBIERTA DE SPA UL	C-P, C-T, J-503, J-505, J-506, S-703, S-706
ACU02200263	CUBIERTA DE SPA UL	C- A, C, M, LBA, J-507, J-508, S-707, S-708, H-903, 904, 905, 906, 907, 908, GX-49
ACU02200273	CUBIERTA DE SPA UL	C – D
ACU02200293	CUBIERTA DE SPA UL	C – N, S-709
ACU02200283	CUBIERTA DE SPA UL	C – E

Paneles del gabinete de repuesto

La selección completa de los gabinetes de repuesto para todos los modelos es demasiado extensa para incluir en este manual del propietario. Consulte con su distribuidor de Cal Spas para solicitar paneles de repuesto para su spa o llame al 1-800-CAL-SPAS.

Mantenga su estado físico con el Cal Spa

Los spa de la serie fitness le dan un toque de diversión a los ejercicios. Esto viene con todo lo que usted necesita para realizar un entrenamiento de alta potencia, bajo impacto y con los mejores resultados con total comodidad y privacidad. Además, obtiene un spa repleto de increíbles asientos terapéuticos, variedades de masajes por chorro, abundantes opciones de control y los gabinetes más hermosos del planeta.

El equipo de entrenamiento consiste en dos barras para ejercicios de brazos, dos cuerdas elásticas para hacer ejercicios, dos bandas elásticas y empuñaduras y un cinturón de ejercicios. Este equipo se sujeta rápida y fácilmente a los soportes que se encuentran en las paredes del spa.

IMPORTANTE: Siempre consulte a su médico antes de comenzar cualquier actividad física o programa de ejercicios. Los spas de la serie fitness contienen bandas elásticas de goma. Cuando se estiran, estas bandas generan un estado de alta tensión. Si no se utilizan correctamente o no se colocan de forma adecuada pueden provocar lesiones. Siempre inspeccione todo el equipo antes de comenzar a hacer los ejercicios. No utilice un equipo que esté dañado.

Programa de ejercicios Fitness Series™

Mucha gente nunca ha realizado entrenamientos de resistencia y/o quizás no comprenda del todo los beneficios de esta forma de ejercicio tan importante para mejorar la salud, la apariencia y la seguridad en sí mismo.

El entrenamiento de resistencia es necesario cuando intenta perder la grasa corporal, mantener y mejorar la estructura del tejido muscular no adiposo y aumentar los niveles de energía a medida que mejora la flexibilidad.

La hidroterapia es una forma asombrosa de utilizar el agua y el calor para mejorar la salud y el bienestar. La mayoría de la gente está volviendo a usar los métodos naturales curativos y de salud para mejorar la parte exterior del cuerpo, pero sobre todo la parte interior. La hidroterapia proporciona beneficios específicos para mejorar la circulación de la sangre, desintoxicar, reducir la grasa corporal, reabastecer de minerales y nutrientes al cuerpo y aliviar el estrés.

Programa de ejercicios Fitness Series™

20 to 30 min. session three times a week

1. Remo sentado: ejercicio variado que se concentra en los músculos superiores de la espalda, los hombros y los brazos. Utilice la barra de ejercicios, sentado, con los pies paralelos, los abdominales contraídos y la zona lumbar firme. Las palmas hacia abajo, los brazos extendidos con los hombros ligeramente flexionados. Empuje hacia



Apéndice

el pecho tratando de juntar los omóplatos hacia la espalda media y volviendo lentamente a la posición original.

- Apertura con mancuernas de pie: excelente ejercicio del tren superior que se concentra en los músculos del pecho, los hombros y los brazos. Utilice las empuñaduras, coloque las palmas a los costados hacia el cuerpo con los codos ligeramente flexionados. Empuje hacia adelante en dirección al cuerpo juntando las manos, apretando y flexionando los músculos del pecho, luego vuelva lentamente a la posición del comienzo.
- Cierres pectorales de pie: utilizando las empuñaduras, coloque las palmas hacia abajo con los codos flexionados a 90°. Tire hacia adelante juntando las manos, apretando y flexionando los músculos del pecho, luego vuelva lentamente a la posición del comienzo.
- Prensa de hombros de pie: utilizando las empuñaduras, coloque las palmas en dirección opuesta al cuerpo con los codos flexionados a 90°. Empuje hacia arriba juntando las manos al frente, sobre la cabeza y lentamente vuelva a la posición del comienzo.
- Flexiones de brazo: utilizando las empuñaduras, coloque las palmas hacia arriba con los codos ligeramente flexionados, empuje hacia arriba en dirección al mentón apretando y flexionando los bíceps y luego vuelva a la posición del comienzo.
- Sentadillas en el agua: excelente ejercicio para definir y endurecer los glúteos, los muslos y las piernas. De pie, lentamente húndase en el agua hasta que los glúteos estén al nivel de las rodillas (90°). Contraiga con fuerza los músculos como si se sentara en una silla con los abdominales contraídos y la espalda derecha y luego vuelva a pararse lentamente.
- Extensiones de piernas en el agua: sentado con los pies apoyados, las rodillas flexionadas (90°) y los abdominales contraídos. Eleve el pie hacia arriba enderezando la pierna, contrayendo y flexionando los músculos del muslo y baje lentamente el pie hasta la posición del comienzo.

Importante: Consulte a su médico antes de comenzar cualquier actividad física o programa de ejercicios. Los spas de la serie fitness contienen bandas elásticas de goma. Cuando se estiran, estas bandas generan un estado de alta tensión. Si no se utilizan correctamente o no se colocan de forma adecuada pueden provocar lesiones. Siempre inspeccione todo el equipo antes de

comenzar a hacer los ejercicios. No utilice un equipo que esté dañado.

Ejercicios en agua tibia

Casi todos los ejercicios que se pueden hacer en tierra, incluidos la caminata y el trote, también se pueden hacer en el agua. Si tiene artritis y realiza ejercicios en un spa es probable que se concentre en ejercicios de amplitud de movimiento que trabajan el pie, el tobillo, la rodilla, la pierna, la cadera, la mano, la muñeca y el hombro. El tamaño y la forma del spa van a determinar los tipos de ejercicios específicos que puede hacer en él. A continuación se enumeran algunos ejercicios de bajo impacto que lo pueden ayudar a mejorar la flexibilidad y la fuerza.

Extensión de brazos

Eleve ambos brazos en línea recta hacia el frente. Levante las manos por encima de la cabeza lo más alto que pueda, con los codos lo más rectos posible. Si un brazo es demasiado débil, utilice el otro brazo para ayudar a levantarlo.

Flexión del codo

Comience con los codos lo más rectos posible y los dedos apuntando hacia abajo. Flexione los codos e intente tocarse los hombros con los pulgares. Mantenga los codos cerca del cuerpo. No tiene que tocarse los hombros. Luego relaje los codos y estire los brazos al costado del cuerpo.

Flexión de la muñeca

Flexione ambas muñecas hacia arriba y luego hacia abajo. También puede ejercitar una muñeca por vez colocando la mano que queda libre, con el pulgar hacia afuera, debajo de la muñeca que está trabajando. Las manos y los dedos deben estar relajados.

Flexión de los dedos

Flexione los dedos hacia la palma de la mano y cierre suavemente el puño, luego estírelos.

Círculos con los tobillos

Sentado, haga amplios círculos hacia adentro con el pie izquierdo, moviéndolo desde el tobillo. Repita los círculos en dirección opuesta. Luego repita el ejercicio con el pie derecho.

El águila

Sentado en el borde del asiento de baño, estire una rodilla. Mientras está estirada, muévala lentamente hacia el costado. Mantenga la posición durante tres segundos, luego vuelva al centro y relájese. Repita estas instrucciones con la otra pierna.

Productos químicos Cal Spas™



Kit inicial de bromo/cloro

#CHE07000290/#CHE07000295
 Cuando se utiliza según las indicaciones, este producto es efectivo como purificador/desinfectante del spa y la bañera caliente. Trata 250 galones (950 l) hasta por tres semanas.



Limpiador de vinilo y cuero

#CHE07000620
 Diseñado específicamente para limpiar y proteger las cubiertas y los cabezales del spa del daño causado por los productos químicos y los rayos ultravioleta.



Brillo instantáneo

#CHE07000610
 Cera reactiva y a base de agua, que sella y da brillo. Sella, abrillanta y protege las superficies del spa.



Pastillas de bromo

#CHE07000760/#CHE07000770
 Purificador, desinfectante para spa y bañera caliente.



Gránulos de cloro

#CHE07000865/#CHE07000880
 Cuando se utiliza según las indicaciones, este producto es efectivo como agente desinfectante de spa y baño caliente.



Activador de bromo

#CHE07000830
 Establece un banco de bromo en los spa y bañeras calientes.



Limpiador para el cartucho del filtro

#CHE07000690
 Desintegra el material orgánico e inorgánico. Quita el sarro de calcio y los depósitos de minerales.



Potenciador de la dureza del agua

#CHE07000250
 Incrementa la dureza del agua para reducir la oxidación. Contribuye a la reducción de la espuma.



Spa cristalino

#CHE07000580/#CHE07000590
 Clarifica el agua turbia en los spa y bañeras calientes. Es efectivo a cualquier temperatura en que se encuentren.



Eliminador de espuma

#CHE07000800/#CHE07000810
 Desintegra la espuma acumulada en el agua del spa. Es efectivo a cualquier temperatura en que se encuentren.



Potenciador de pH / alcalinidad

#CHE07000720/#CHE07000730
 Ayuda a mantener el pH en los spa y bañeras calientes.



Reductor de pH / alcalinidad

#CHE07000750
 Ayuda a disminuir el pH en los spa y bañeras calientes.



Fórmula enzimática

#CHE07000600/#CHE07000605
 Emulsiona y biodegrade los aceites corporales, las lociones bronceadoras y otros contaminantes en los spa y bañeras calientes.



Protector contra metales

#CHE07000630/#CHE07000640
 Controla la decoloración del agua provocada por los minerales. Fórmula especial con potencia extra para los spa y bañeras calientes.



Prevención de manchas y sarro

#CHE07000650/#CHE07000660
 Evita que los minerales dañen los componentes del spa y alteren el funcionamiento.



Choque oxidante

#CHE07000680/#CHE07000710
 Destruye los contaminantes orgánicos y los desechos que causan mal olor.

Apéndice

Información de garantía 2007

Contáctese con su distribuidor de Cal Spas™ para que le proporcione una copia de la garantía aplicable y detalles, y le aclare cualquier duda que pueda tener con respecto a la cobertura del spa.

Detalles específicos de la garantía

- Garantía del gabinete de tres años: En esta garantía se excluye específicamente la descamación, la formación de burbujas y el descascarado.
- Garantía del sellador Freedom de tres años: La fuga provocada al accionar la bomba en seco se excluye específicamente de esta garantía.

Limitaciones de la garantía

La garantía limitada de 2007 es nula ante el uso negligente del spa, alteración, mal uso, abuso, reparaciones hechas por representantes no autorizados por el C.A.I., instalación eléctrica mal hecha, circunstancias de fuerza mayor y cualquier otro caso que esté fuera del control del C.A.I. A continuación presentamos ejemplos de algunos actos comunes que invalidan esta garantía:

- Uso del spa en una aplicación no residencial.
- Raspones causados por el uso normal.
- Hacer funcionar el spa a temperatura del agua fuera de los valores normales de funcionamiento entre 32°F (0°C) y 118°F (47,8°C).
- Daño causado por el nivel de agua incorrecto (bajo, desbordante, etc.).
- Daño causado por condiciones climáticas extremas (calor, frío, etc.).
- Daño causado por suciedad, arena y calcio.
- Daño causado por cartuchos de filtro tapados. Consulte las recomendaciones para la limpieza del filtro que se incluyen en este manual del propietario.
- Daño causado por el funcionamiento continuo de este spa con un problema conocido o desconocido.
- Daño causado por tricloro, ácidos, tabletas de cloro y cualquier otro producto químico del spa que no esté autorizado por el C.A.I.
- Daño causado por la química inapropiada del agua. (Los altos niveles de cloro, el bromo, el calcio, el pH y otros niveles químicos excesivos.)
- Daño causado por la luz directa del sol. Los spa siempre deberían estar cubiertos cuando no se utilizan.
- Daño causado como resultado de no respetar las instrucciones de funcionamiento que se definen en este manual del propietario.
- Daño causado por una instalación eléctrica incorrecta, bajas de tensión, picos de tensión, o funcionamiento del spa fuera del rango de voltaje a más de ±10%.
- Los spa que no se instalan de forma correcta en el suelo o se colocan en superficies que no están aprobadas.
- La garantía limitada normalmente se aplica sólo a los spa de uso personal, familiar o del hogar.

Exclusiones de la garantía

Las partes sustituibles como los filtros, las bombillas de luz, los cabezales, las clavijas de los inyectores, las cubiertas del spa y las tapas de filtro se excluyen específicamente de la garantía limitada.

Las cubiertas del spa y los sistemas de estéreo se entregan con la garantía de sus fabricantes. Si desea obtener más información, consulte las garantías que se encuentran en el paquete de información del propietario que se entregó con el spa para proporcionarle más información.

Los ajustes del equipo (como los ajustes del interruptor de presión) se excluyen específicamente de esta garantía.

Esta garantía limitada es efectiva para los spa portátiles fabricados después del 4 de diciembre de 2007, excepto la serie Family Fun.



Garantía estructural y de la cubierta

Bañeras calientes Cal Spas portátiles: C.A.I. garantiza que no habrá pérdida de agua por la cubierta del spa por defectos en los materiales y/o mano de obra durante cinco años a partir de la fecha original de la compra.



Garantía de la superficie interior

Bañeras calientes Cal Spas portátiles: C.A.I. garantiza que las superficies de Altair Plus / Quarite Plus no se rajarán, plegarán, descamarán, decolorarán ni descascararán por un período de tres años a partir de la fecha original de la compra.



Garantía del equipo

Bañeras calientes Cal Spas portátiles: C.A.I. garantiza que los componentes eléctricos y electrónicos, específicamente: el sistema de control, las bombas y los inyectores de aire no funcionarán mal debido a defectos en los materiales y/o la mano de obra durante un período de tres años a partir de la fecha original de la compra.



Garantía de la superficie interior

Bañeras calientes Cal Spas portátiles: C.A.I. garantiza que las superficies interiores standard acrylic/quarite no se rajarán, plegarán, descamarán, decolorarán ni descascararán por un período de tres años a partir de la fecha original de la compra.



Garantía de la tubería

Bañeras calientes Cal Spas portátiles: C.A.I. garantiza que toda la tubería y el Eliminator™ Plus Wet Ends instalados por el fabricante no tendrá filtraciones debido a defectos en el material y/o mano de obra, durante un período de tres años a partir de la fecha original de la compra.



Garantía del gabinete

C.A.I. garantiza que los paneles Cal Premium™, Cal Select™ y Cal Stone™ no se rajarán ni deformarán durante un período de tres años a partir de la fecha original de la compra.



Garantía de los componentes

C.A.I. garantiza el XL Heat Exchanger™ y el Cal Zone Quest 2000 Ozonator™ instalados por el fabricante contra el mal funcionamiento debido a defectos en los materiales y/o la mano de obra durante cinco años a partir de la fecha original de la compra.



Freedom Seal™

C.A.I. garantiza el Freedom Seal™ instalado por el fabricante contra la fugas durante un período de tres años.



Abastecimiento de la luz LED

C.A.I. garantiza el abastecimiento de luz LED por un período de un año desde la fecha original de la compra.

Extensión de la garantía

Esta garantía limitada sólo es válida para las bañeras calientes entregadas fuera de los Estados Unidos continental y Canadá. Sin embargo, no se aplica a ofertas especiales y acontecimientos, y se extiende a través de la venta del distribuidor al comprador original en el sitio de instalación original. Esta garantía toma vigencia desde el momento de la compra y finaliza según los períodos enumerados con anterioridad, la transferencia de propietario, la mudanza o la instalación de cualquier componente que no pertenezca al mismo fabricante. Los spa serie Designer están excluidos de esta garantía.

Garantía del fabricante

Todas las bañeras calientes Cal Spas están fabricadas con componentes de calidad superior y se garantiza que están libres de defectos en cuanto al material y la mano de obra en el momento de la entrega. La garantía del dispositivo se extiende a través del fabricante del producto de: televisores, estéreos, reproductores de DVD, entre otros.

Garantía de funcionamiento

En el caso de malfuncionamiento o desperfecto cubierto por los términos de esta garantía, el distribuidor autorizado por la fábrica es responsable de realizar las reparaciones pertinentes. Para obtener servicio de reparación, comuníquese con el distribuidor. En el caso en que el consumidor no obtenga servicio al cliente satisfactorio por parte del distribuidor, debe presentar una notificación por escrito al Departamento de Relaciones con el Cliente de C.A.I. dentro de los 10 días de la notificación de la falla. No se cobrará los repuestos ni la mano de obra por un artículo cubierto. Si embargo, el agente de servicio de C.A.I. puede realizar un costo estimado del viaje o de la distancia recorrida para la revisión, que puede incluir el tiempo de diagnóstico. Si C.A.I. determina que la reparación de un artículo cubierto no es factible, C.A.I. se reserva el derecho de reemplazar la mercadería dañada por otra del mismo valor que el de la compra original. En el caso de un cambio cubierto por la garantía, todos los gastos del reemplazo, retiro, instalación y envío estarán a cargo del propietario.

Exclusiones y limitaciones de la garantía

Esta garantía queda nula si el spa ha sido sometido a negligencia, alteración, uso inadecuado, abuso, reparaciones por personal no autorizado por C.A.I., instalación eléctrica incorrecta, instalación de cualquier otro componente que no pertenezca al mismo fabricante, causas de fuerza mayor (entre otras: los actos de la naturaleza y los ambientes circundantes) y cualquier otro caso que se encuentre fuera del control de C.A.I. Consulte el manual del propietario para obtener más información y ejemplos de exclusiones y actos comunes que invalidan esta garantía. Esta garantía excluye la Serie Designer.

Descargo de responsabilidad

Esta garantía limitada está confeccionada con el expreso conocimiento de que el spa no es un dispositivo esencial ni médico según lo define la Ley Estatal y Federal. C.A.I. no será responsable de la falta de uso del spa u otros costos incidentales o consecuentes, expensas o daños, que incluyen, entre otras cosas, la extracción de los accesorios de la cubierta y otros accesorios personalizados o la necesidad de la remoción con una grúa. Cualquier garantía implícita tendrá la misma duración que la garantía aplicable expresada con anterioridad. Bajo ninguna circunstancia C.A.I. ni ninguno de sus representantes serán responsables por las lesiones de cualquier persona o el daño a cualquier propiedad aunque así surgieran.

Recursos legales

Esta garantía limitada le otorga derechos legales específicos y puede tener otros derechos, los cuales pueden variar de un estado a otro.

Atención al cliente

Para solicitar atención al cliente, comuníquese inmediatamente con el distribuidor autorizado. Si necesita más información o ayuda, contáctese con el C.A.I. Departamento de Relaciones con el Cliente en 1462 East Ninth Street, Pomona, CA 91766, ó llame al 800225-7727.



Cómo encontrar el número de serie del producto

El número de serie del spa Cal Spa se encuentra en una placa metálica colocada en la parte inferior derecha del panel frontal del spa. Necesitará este número para registrar debidamente su spa y activar la cobertura. Escriba esta información en el espacio que se suministra más abajo.

Modelo Cal Spa: _____

Número de serie Cal Spa: _____

Fecha de compra: _____

Fecha de instalación: _____

Número de teléfono del distribuidor de Cal Spa: _____

Dirección del distribuidor de Cal Spa: _____

INFORMACIÓN DE CONTACTO

Para solicitar atención al cliente, comuníquese inmediatamente con el distribuidor autorizado. Si necesita información adicional y/o asistencia, comuníquese a:

C.A.I. Departamento de Atención al Cliente
1462 East Ninth Street
Pomona, CA 91766

Número gratuito: 1-800-CAL-SPAS
Fax: 1-909-629-3890

www.calspas.com



Internasjonal - Norsk

2007 BRUKERHÅNDBOK

Alle flyttbare utendørs boblebad

Produsert etter 1. desember 2006 • Internasjonal
© 2007 California Acrylic Industries, Inc.



www.calspas.com

Som følge av kontinuerlig produktforbedring, kan alle modeller, drift og/eller spesifikasjoner endres uten varsel.

Denne håndboken gjelder for følgende utendørsbadmodeller:

Aqua	Avalon	Classic 22	Classic 36	Classic 51	Victory Extreme
SQ63	A515	CA22	CA36	CA51	VX510R
SQ88	A526	CBA22	CBA36	CBA51	VX515B
SQ92	A534	CD22	CD36	CD51	VX520J
SQ100	A726B	CM22	CE36	CE51	VX520K
SQ800	A726L	CP22	CM36	CM51	VX520O
SQ900	A734B	CR22	CN36	CN51	VX520R
	A734L	CT22	CP36	CP51	VX620A
	A744B		CR36	CR51	VX726P
	A744L		CT36	CT51	VX726T
	A826B				VX748P
	A826L				VX834B
	A834B				VX834L
	A834L				VX848B
	A844B				VX848L
	A844L				
	A857B				
	A857L				

Galaxy	Home	Journey	Signature
GX49	H901	J501	S702
	H902	J502	S703
	H903	J503	S704
	H904	J504	S705
	H905	J505	S706
	H907	J506	S707
	H908	J507	S708
		J508	S709



Copyright 2006-2007 California Acrylic Industries, Inc. Med enerett. Kopiering uten skriftlig samtykke er strengt forbudt.

Cal Spas™, Adjustable Therapy System™, ATS™, Bio-Clean™, Cal Balance™, Cal Entertainment System™, Cal Zone Quest 1000™ og Cal Zone Quest 2000™, Cal Sweep™, Cal Select™, Fitness Spa Series™, Spa Cal™ og XL Heat Exchanger™ er registrerte varemerker.

Som følge av kontinuerlig produktforbedring, kan alle modeller, drift og/eller spesifikasjoner endres uten varsel.

LTR20071001, Rev. B
3/5/07

KONTAKTINFORMASJON

Ta øyeblikkelig kontakt med den autoriserte salgsforhandleren for kundeservice. Ytterligere informasjon og/eller assistanse fås ved å kontakte:

Kundeserviceavdelingen hos C.A.I.
1462 East Ninth Street
Pomona, CA 91766.

Grønt nummer: 1-800-CAL-SPAS
Telefaks: 1-909-629-3890

www.calspas.com

Les dette først!

Viktige sikkerhetsanvisninger 3

Grunnleggende informasjon om boblebad 4

Klargjøring for det nye flytbare boblebadet

Planlegge den beste plasseringen 5

Klargjøre et godt underlag 5

Elektrisk installasjon før levering av boblebadet 6

Fylle og starte det flytbare boblebadet 8

Bruke boblebadet

6205 Bruk med elektronisk kontroll 9

8005 og 9005 Bruk med elektronisk kontroll 12

Betjening av hjelpekontroll 16

Justerbare dyser 16

Omdirigeringsknotter 16

Ejektorventilatorer 16

Adjustable Therapy System™ (Justerbart terapisystem) 17

Bruk av flerfarget lys i boblebadet 18

Trekk på boblebadet 18

Aromaterapi 18

Fossefall 18

Fjerne og flytte på putene 19

Tømme det flytbare boblebadet 19

Forberedelse for vinteren (drenering i kaldt klima) 20

Opprettholde vannkvaliteten

Cal Spas plan for klart vann ("Clear Water Plan") 21

Alternative rensemetoder 21

Før du begynner 21

Kjemikaliesikkerhet 22

Kjemikaliebeskrivelse 23

Tradisjonell oppstart med kjemikalier 25

Clear Water Plan for brom 25

Clear Water Plan for klor 26

Cal Zone Quest 2000 Ozonator 27

Cal Clarity automatisk bromgenerator 28

Innebygd Cal-sanitærssystem plan for klart vann 30

Vedlikehold 31

Inhold

Rengjøring og vedlikehold

- Rense og skifte filteret 32
- Rengjøre trekket, skallet og putene 32

Bruke Cal Entertainment System™

- Bruke CD-spilleren. 35
- Ledningstilkoblet fjernkontroll 35
- Heve og senke den 20" TVen 36
- Vise en film 36
- Bruke den universale fjernkontrollen 36
- Programmere den universale fjernkontrollen 37

Tillegg

- Reservedeler 38
- Hold deg i form med Cal Spa 49
- Kjemikalier for Cal Spas™ 51
- 2007 Garantiinformasjon 52

Les dette først!

Viktige sikkerhetsanvisninger

Følg alltid grunnleggende sikkerhetsregler ved installasjon og bruk av elektrisk utstyr. Overholdelse av disse instruksjonene er nyttige for å få et behagelig utbytte ved førstegangs bruk av boblebadet.

LES OG FØLG ALLE INSTRUKSJONER.

ADVARSEL! Unngå fare for personskade. Tillat ikke barn å bruke boblebadet med mindre de er under konstant tilsyn.

Det kan være nødvendig å få en utdannet elektriker til å oppgradere standard stikkontakt og/eller strømbryter.

FARE! MULIG DRUKNINGSFARE: Tillat ikke barn å være i eller nær boblebadet med mindre en ansvarlig voksen holder tilsyn med dem. Trekket over boblebadet skal være på og låst når det ikke er i bruk. Se de vedlagte instruksjonene for trekket for hvordan det skal låses.

FARE! MULIG PERSONSKADE: Størrelsen på sugearmaturet i boblebadet er tilpasset den aktuelle vannstrømmen som dannes av pumpen. Hvis det skulle være nødvendig å skifte ut sugearmaturet eller pumpen, er det viktig at strømningshastigheten er kompatibel.

FARE! MULIG PERSONSKADE: Bruk aldri boblebadet hvis sugearmaturet eller filterkurven er ødelagt eller mangler.

FARE! MULIG PERSONSKADE: Skift aldri ut et sugearmatur med ett som er klassifisert mindre enn den strømningshastigheten som er merket på det originale sugearmaturet.

FARE! MULIG FARE FOR ELEKTRISK STØT: Installer boblebadet minst 1,5 meter fra alle metalloverflater. Et boblebad kan eventuelt installeres innenfor en avstand av 1,5 meter fra metalloverflater hvis disse er fastmontert med en massiv kobberleder med minst #8 AWG til utsiden av boblebadets kontrollboks.

FARE! MULIG FARE FOR ELEKTRISK STØT: Eksterne elektriske apparater skal ikke installeres, for eksempel lamper, telefoner, radioer, TV-apparater ol. innenfor en avstand av 1,5 meter fra boblebadet. Bruk aldri elektriske apparater mens du er i boblebadet. Dette gjelder ikke lamper, stereoutstyr og TV-apparater som er fabrikkinstallert i boblebadet fra Cal Spas™.

Advarsel – Mulig personskade

- Badevannet skal aldri overskride 40 °C. En vanntemperatur mellom 38 og 40 °C blir betraktet som trygt for friske voksne. Det anbefales lavere vanntemperatur for mindre barn, og når boblebadet brukes lenger enn 10 minutter.
- Høy vanntemperatur innebærer høy risiko for fosterskade under graviditet. Gravide kvinner, eller de som tror de er gravide, bør alltid konsultere med legen før bruk av boblebadet.
- Bruk av alkohol, rusmidler eller medisiner før eller under bruk av boblebadet kan føre til bevisstløshet med drukning som følge.
- Overvektige personer, personer med hjertesykdommer, lavt eller høyt blodtrykk, problemer med sirkulasjonssystemet eller diabetikere bør konsultere med legen før bruk av boblebadet
- Personer som bruker medisiner bør konsultere med legen før bruk av boblebadet, siden noen medisiner kan være søvndyssende, mens andre kan påvirke hjerterefrekvens, blodtrykk og sirkulasjon.

Fare for hypertermi

Langvarig utsettelse for varm luft eller varmt vann kan forårsake hypertermi. Hypertermi oppstår når den interne kroppstemperaturen når et nivå som er 2 til 4 °C høyere enn den normale kroppstemperaturen på 37 °C. Selv om hypertermi har mange helsefordeler, er det likevel viktig at kroppens kjernetemperatur ikke overskrider 39,5 °C. Symptomer på overstadig hypertermi omfatter svimmelhet, apati, døsighet og besvimelse. Virkningene av overstadig hypertermi kan medføre:

- Manglende evne til å oppfatte varme
- Manglende evne til å oppfatte behovet for å gå ut av boblebadet eller boblebadet
- Ikke være klar over overhengende fare
- Fosterskade hos gravide kvinner
- Manglende fysisk evne til å gå ut av boblebadet
- Bevisstløshet

ADVARSEL! Bruk av alkohol, rusmidler eller medisiner kan i stor grad øke risikoen for fosterhypertermi.

Les dette først!

Grunnleggende informasjon om boblebad

Følgende bruks- og vedlikeholdsanvisninger er svært viktige og må følges nøye. Cal Spa vil, med riktig stell og vedlikehold, gi årelang tilfredshet og ytelse.

Vær ikke redd for å trykke på knapper eller vri på knotter for å finne ut hvordan den nye Cal Spa fungerer, fordi den er laget av kvalitetsmaterialer og har førsteklasses utførelse.

Vannpumpen i den nye Cal Spa har høy effekt, og den sender vannet gjennom flere massasjedyser, noe som virker avslappende på selv de strammeste muskler. I tillegg til vanntrykket kan du tilføre luft i vannet med ejetorventilatorhåndtak på siden av setet. Dette vil gi økt intensitet av massasjen.

Filtreringen av boblebadet er svært viktig. Det vil redusere tiden du bruker på rengjøring og mengden av kjemikalier som er nødvendig for å holde vannet i balanse. De todagens daglige forhåndsprogrammerte filtersyklusene med en varighet på 2 timer, kan økes til seks timers sykluser ved behov. Dette kan gjøres via kontrollpanelet på toppen av enheten.

VIKTIG! Dekk over boblebadet når det ikke er i bruk.

- Elektrisitetsforbruket reduseres og den innstilte temperaturen opprettholdes når boblebadet er tildekket.
- Tildekking av boblebadet vil beskytte overflatebehandlingen mot solens ultrafiolette stråler.
- Boblebadet skal holdes tildekket for å opprettholde garantidekningen.
- Tildekking av boblebadet vil forhindre at barn drukner i det.

Det nye Cal Spa-badet leveres med et elektrisk varmeapparat. Følg anvisningene nedenfor for å sikre mest mulig effektiv drift:

MERK: Denne metoden gjelder bare for bruk av boblebadet to timer per uke.

- Boblebadets driftstemperatur skal være 3 °C lavere en ønsket brukstemperatur når det ikke er i bruk. Innstill temperaturen til ønsket temperatur én eller to timer før bruk.
- Hvis bruk av boblebadet overskrider to timer per uke, skal den innstilte temperaturen tilsvare ønsket brukstemperatur.

- Ejetorventilatorene skal brukes minimalt. Når de er åpne, faller temperaturen på vannet raskt og kan også fjerne kjemikalier i vannet.

Hvis temperaturen blir senket til mer enn 6 °C under ønsket brukstemperatur og varmer det opp før bruk, vil det føre til at varmeapparatet arbeider lenger enn det normalt ville for å opprettholde ønsket temperatur. Dette vil øke driftskostnadene og gjøre at varmeapparatet må arbeide mer enn nødvendig.

Filteret må renses eller skiftes regelmessig. Denne operasjonen tar bare noen få minutter. Resultatet blir klarere vann og lengre levetid for utstyret.

Vannivået er svært viktig for driften av boblebadet. Hvis vannivået er for lavt eller høyt, vil ikke boblebadet fungere ordentlig. Vannivået skal nå opp til skummerområdet når boblebadet ikke er i bruk.

Vi anbefaler at badevannet blir skiftet hver 4. til 6. måned. Ved hyppigere bruk kan det være behov for å skifte vannet oftere. Når boblebadet er tomt, bør det rengjøres med et ikke-skurende vaskemiddel, for eksempel Cal Spas™ All Surface Cleaner, og deretter skylles grundig.

Se under "Rengjøre og vedlikeholde boblebadet" for anvisninger om tømning av boblebadet.

Fyll alltid boblebadet gjennom beholderen for skumfilteret. Bruk bare vanlig vann fra kranen.

ADVARSEL! BRUK IKKE BLØTT VANN.

Klargjøring for det nye flytbare boblebadet

I de fleste byer og land kreves det tillatelse for utendørs konstruksjoner og elektriske kretser. Noen steder har de i tillegg regler for skjerming i boligområder, for eksempel gjerde og/eller selvlukkende porter på eiendommen for å hindre at barn får adgang til eiendommen uten å være under tilsyn. Forhandleren kan bistå med informasjon om hvilke tillatelser som er nødvendige, og hvordan disse kan innhentes før levering av Cal Spa™.

Planlegge den beste plasseringen

Her er noen av de tingene du bør vurdere når du skal bestemme hvor det nye boblebadet skal plasseres.

Sikkerhetsregler

- Plasser ikke boblebadet nærmere enn 3 meter fra overhengende strømledninger.
- Kontroller at boblebadet er plassert, slik at tilgang til utstyrrommet og alle sidepaneler ikke er blokkert. Vær helt sikker på at installasjonen er i samsvar med alle stedlige og lokale sikkerhetsforskrifter og -krav.

Tenk over hvordan du vil bruke boblebadet

Hvordan du planlegger å bruke boblebadet vil hjelpe til å bestemme hvor det skal plasseres. Skal du for eksempel bruke boblebadet til rekreasjon eller behandling? Hvis boblebadet hovedsakelig skal brukes til rekreasjon for familien, bør det være god plass rundt det til lek og aktivitet. Hvis du kommer til å bruke det til avslapping og terapi, vil du kanskje skape en bestemt stemning rundt det.

Planlegg i forhold til miljøet

Hvis du bor et sted med snø om vinteren eller der det regner mye, bør boblebadet plasseres nær en inngang til huset. Da vil du ha plass til å skifte klær og slippe å eventuelt ubehag.

Tenk på skjermingen

På steder med kaldt klima, vil bare trær ikke gi mye skjerming. Tenk på boblebadets omgivelser i alle årstider for å bestemme hvor du vil oppnå best skjerming. Ta også naboenes utsikt i betraktning når du planlegger plasseringen av boblebadet.

Tenk på utsikten når du plasserer boblebadet

Retningen du ser når du sitter i boblebadet, er også noe du bør tenke på. Har du et spesielt hagelandskap du liker? Kanskje det er et område med en behagelig bris om dagen eller en fantastisk solnedgang om kvelden.

Hold boblebadet rent

Unngå at skitt og kontaminater blir trukket inn i boblebadet ved å plassere en matte ved inngangen til boblebadet der de badende kan tørke seg på føttene før de setter seg i boblebadet. Du kan også vurdere å ha en liten balje med vann nær boblebadet, slik at de badende kan skylle føttene før de setter seg i det.

Når du planlegger plasseringen av boblebadet, bør du vurdere et sted med en adkomst fra og til huset som kan holdes ren og uten rusk.

Pass på at det er tilgang for service

Mange velger å sette opp en dekorativ struktur rundt boblebadet. Hvis du setter opp boblebadet med noen form for struktur på utsiden, for eksempel et lysthus, må du huske på at det må være tilgang for service. Det er alltid best å utforme spesialinstallasjoner, slik at det fremdeles er mulig å flytte på boblebadet eller løfte det opp fra bakken.

Klargjøre et godt underlag

Boblebadet behøver et solid og vannrett underlag. Området der det skal stå, må kunne tåle vekten av boblebadet og personene som skal bruke det. Hvis underlaget er uskikket, kan det forskyve seg eller sette seg etter at boblebadet er installert, og forårsake spenning som kan skade boblebadets skall eller overflate.

Skade som skyldes uskikket eller mangelfullt underlag, dekkes ikke av garantien. Det er boblebadets eier som er ansvarlig for å sørge for tilfredsstillende underlag for boblebadet. Vi anbefaler sterkt at du bruker kvalifiserte og lisensierte installatører til å klargjøre underlaget for boblebadet.

Plasser boblebadet på et vannrett underlag (fortrinnsvis på en 10 cm tykk betongsåle). Hvis boblebadet skal installeres innendørs, må du undersøke gulvet under det nøye. Velg gulv som ikke kan skades eller påføres flekker.

Klargjøring for det nye flytbare boblebadet

Hvis du installerer boblebadet på en treveranda eller annen opphøyd struktur, må du ta kontakt med en bygningsingeniør eller -entreprenør for å være sikker på at strukturen kan tåle en vekt på 68 kg per kvadratfot.

Cal Spas™-forhandleren kan være behjelpelig med underlaget og annet. Detaljhandleren har mye informasjon og erfaring med hvordan du får mest mulig utbytte av boblebadet, og kan tilby et omfattende utvalg av tilleggsutstyr som er laget for å passe til boblebadet og gi deg maksimal glede av utstyret.

Elektrisk installasjon før levering av boblebadet

Ved installering internasjonalt må det elektriske ledningsopplegget til boblebadet oppfylle kravene til gjeldende nasjonale og kommunale forskrifter. Den elektriske kretsen må installeres av en autorisert elektriker og godkjennes av en lokal bygnings-/elektrisitetssinspektør.

Alle boblebad som går på 230 volt, skal være koblet fast til strømforsyningen. Strømtilførsel til et boblebad som ikke samsvarer med disse instruksene, vil annullere både oppføringen hos den uavhengige testinstansen og produsentens garanti.

Strømforsyningen til boblebadet må være på en dedikert RCD-beskyttet krets uten å dele strømmen med andre apparater eller lamper.

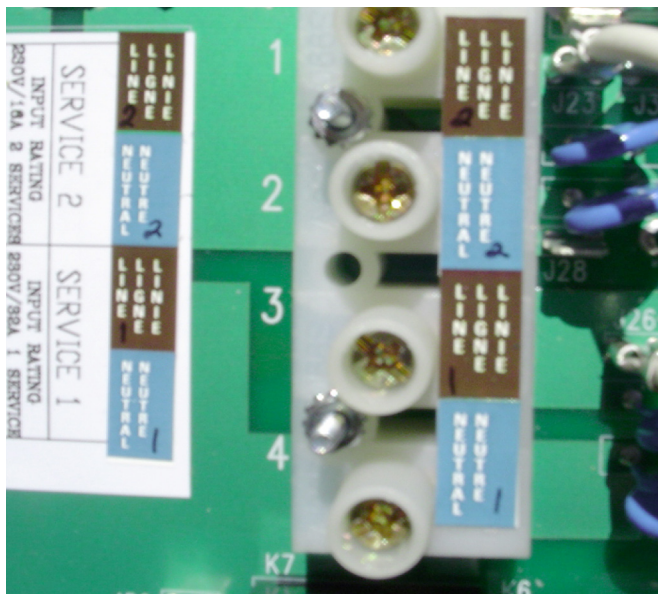

Tofaset innkommende kraftforsyning

Vær oppmerksom på følgende for å avgjøre forskriftsmessig strøm, spenning og ledningsdimensjon som skal tilkobles:

- Ledningsdimensjonen må være i samsvar med gjeldende lokale og nasjonale forskrifter.
- Ledningsdimensjonen blir bestemt på grunnlag av avstanden fra sikringsboksen til boblebadet og maksimum strømforbruk.
- Vi anbefaler kobberledning med THHN-isolasjon eller tilsvarende.
- Alle ledninger må være av kobber for å sikre tilstrekkelige forbindelser. Bruk ikke aluminiumsledning.
- Når forskriftene krever bruk av større ledninger enn nr. 6 (10mm²), skal det installeres en koblingsboks nær boblebadet og bruke ledning nr. 6 (10mm²) mellom koblingsboksen og boblebadet.

VIKTIG! Det skal installeres en klart merket nødstoppe- eller kontrollbryter for å kunne koble fra all elektrisk strøm til boblebadet, herunder motorer, sirkulasjons- og dysesystemet på et letttilgjengelig sted for brukerne, og ikke kortere enn 1,5 meter fra, ved siden av og innen synsvidde fra boblebadet, eller i henhold til nasjonale forskrifter.

230-volts elektrisk installasjon

Det kreves at alle 230-volts boblebad er utstyrt med en RCD-bryter (reststrøm) og skal bare installeres av en autorisert elektriker. Bruk ledningsdiagrammet på neste side for å sørge for riktig opplegg av RCD-bryteren.

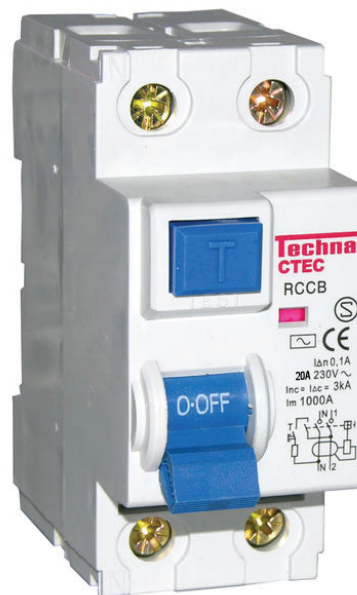

RCD-enhet

Klargjøring for det nye flytbare boblebadet

Overhold alltid nasjonale og lokale forskrifter og retningslinjer.

- Den nye 230-volts Cal Spa™ krever en dedikert 20-ampere RCD-opplegg med tre kobberledninger nr. 10 AWG. Dette vil omfatte en BRUN tilføreselsledning for inngående strøm, en BLÅ ledning for nøytral og en GRØNN/GUL ledning for jord.

Ledning nr. 10 AWG er tilstrekkelig for ledningsstrekk opptil 20 meter. Ledningsstrekk over 20 meter må økes til nr. 8 AWG.

- Vær oppmerksom på at dette er den eneste prosedyren for elektrisk ledningsopplegg som

godtas. Boblebad med annet ledningsopplegg, vil bli unntatt fra garantien og det kan føre til alvorlig personskaade.

Du bør kontrollere RCD-bryteren før bruk av boblebadet. Boblebadet skal være tilkoblet under denne testen.

- Trykk på testknappen på RCD. RCD vil utløses og boblebadet vil slås av.
- Vent i 30 sekunder, og nullstill RCD-bryteren. Dette gjøres ved å slå av og på bryteren. Boblebadet er tilbake i drift etter ca. 5 sekunder.

Det er nå trygt å bruke boblebadet.

RCD installasjon

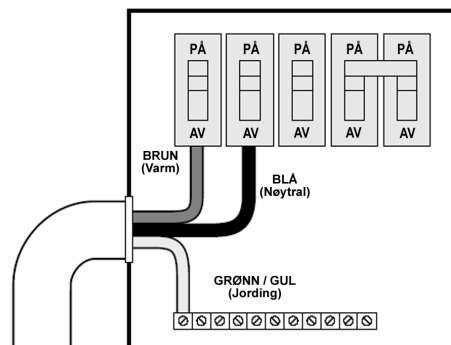

Value M-7 og 2000LE M-7 System

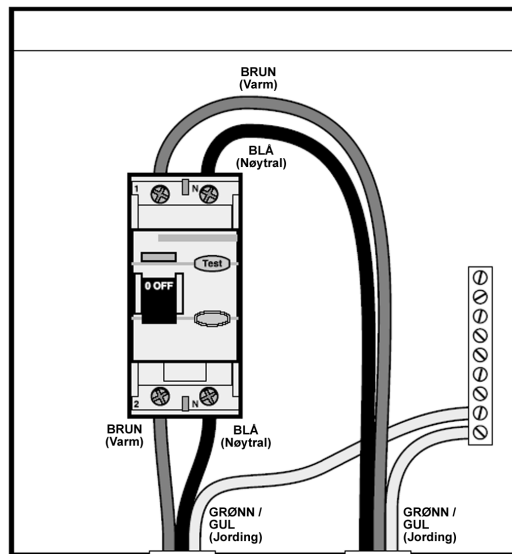
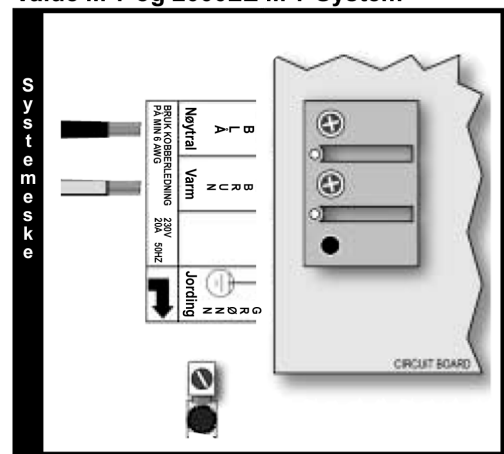

Elite-systeme

Systemboks i boblebadet

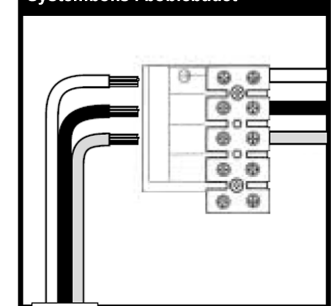

Klargjøring for det nye flytbare boblebadet

Fylle og starte det flyttbare boblebadet

Fyll aldri boblebadet med bløtt vann. Bløtt vann gjør det umulig å opprettholde riktig kjemikalienivå i vannet og kan føre til at vannet begynner å skumme, noe som til slutt vil skade overflaten til boblebadet og annullere garantien.

1. Etter at boblebadet er plassert på et godkjent underlag og er riktig tilkoblet av en autorisert elektriker, skal alle rørtilkoblinger i boblebadets utstysrområde inspiseres. Kontroller at disse koblingene er sikret og at de ikke har løsnet under transport.
2. Åpne alle sluseventiler i utstysrområdet, hvis boblebadet er utstyrt med slike. Disse ventilene må skal være i UP- eller OPEN-stilling før bruk av boblebadet.
3. Fjern filterkurven og elementet fra skummer-/filterhuset.
4. Sett en hageslange i skummer-/filterhuset og fyll boblebadet med vanlig vann fra springen til riktig vannnivå (halvveis opp i skummerområdet).
5. (Til eiere av den automatiske bromgeneratoren) Kontroller at skiven på forsiden av bromgeneratorenheten er i OFF-stilling.
6. Åpne lufteventilen (ved siden av de to filtrene, hvis boblebadet er utstyrt med det) etter at det slutter å komme luftbobler ut av den. Steng og stram ventilen for hånd.

7. Etter at vannet har nådd riktig nivå og luften er fjernet, slår du på strømmen med GFCI-bryteren. (Kontroller at 120-volts boblebad er koblet til riktig elektrisk stikkontakt.)

MERK: Når strømmen til boblebadet er slått på, blir det utført en diagnosesjekk i 30 sekunder. Når diagnosesjekken er fullført, begynner boblebadet automatisk å arbeide ved filterhastighet og fortsette oppvarmingen til temperaturen på badevannet når standardtemperaturen på 37,7 °C.

8. Hvis det ikke strømmer vann når pumpen kjøres, kan det være en luftlomme på sugesiden av pumpen. Slå av strømmen til boblebadet og løsne på pumpekoblingen på sugesiden av pumpen for å slippe ut luften. Slå på strømmen igjen når luften er fjernet.
9. Sett tilbake filteret og filterkurven i skummer-/filterhuset.

Boblebadet er nå klart til bruk.

MERK: Kjør aldri boblebadet med sluseventilene lukket eller uten vannsirkulasjon i lengre tidsperioder. Vær forsiktig så rørtilkoblingene ikke strammes for hardt.

Bruke boblebadet

6205 Bruk med elektronisk kontroll

Førstegangs oppstart

Boblebadet vil automatisk gå tilbake til oppstartmodus den første gangen det slås på. **Pr** på displayet oppå boblebadet vil angi dette. Oppstartmodus vil være aktiv i mindre enn fem minutter. Varmeapparatet vil da bli aktivert, og vanntemperaturen vil bli opprettholdt i standard modus. Boblebadet vil varmes opp til 37 °C ved oppstart til den innstilte temperaturen blir endret, som beskrevet nedenfor.

Temperaturjustering

(Området 26 til 40°C)

Det elektroniske kontrollpanelet til 6205-modellen viser den faktiske temperaturen på vannet i grader Fahrenheit. Den viste temperaturen er bare nøyaktig etter at pumpen har kjørt i minst 2 minutter.

Slik vises temperaturen som boblebadet er innstilt på:

- Trykk på **Temp**-knappen. Temperaturinnstillingen vil blinke.
- Hver gang du trykker på **Temp**-knappen mens displayet blinker, vil den innstilte temperaturen endres opp eller ned én grad.
- Hvis den ønskede temperaturen er motsatt av den retningen du ønsker for hvert trykk på knappen, slipper du den opp til displayet slutter å blinke. Trykk deretter på **Temp**-knappen for å endre temperaturen den andre veien.

Modiene standard, økonomi og deaktiver oppvarming

Det nye boblebadet er utstyrt med en oppvarmingsfunksjon som gir full kontroll over oppvarmingssystemet. Når boblebadet er slått på, startes det automatisk i standard oppvarmingsmodus.

- **St** lyser opp et kort øyeblikk på hoveddisplayet. I denne modusen vil oppvarmingssystemet opprettholde temperaturen i boblebadet automatisk. I økonomimodusen blir oppvarmingssystemet bare aktivert under filtrering.
- **Ec** vil lyse konstant hvis temperaturen ikke er gjeldende, og vil veksle med temperaturen i



boblebadet hvis den målte temperaturen er gjeldende.

- I økonomimodusen blir vannet oppvarmet til den innstilte temperaturen, mens i dvalemodus, som angis med **SL** på hoveddisplayet, aktiveres varmeapparatet også bare under filtreringssyklusen, men vil bare varme opp vannet til en temperatur innenfor 10 °C av den innstilte temperaturen. I likhet med økonomimodus vil **Ec** lyse konstant når temperaturen ikke er gjeldende, og vil veksle med den faktiske når den er gjeldende.

MERK: Den viste temperaturen er bare gjeldende etter at pumpen har kjørt i minst to minutter.

Bytte mellom modi

- Trykk på Temp-knappen etterfulgt av Light-knappen (Lys).
- Trykk den samme sekvensen for å bytte til neste modus.

Dyser

Trykk på **Jets**-knappen (Dyser):

- Én gang for å aktivere pumpen på lav hastighet.
- To ganger for å aktivere pumpen på høy hastighet.
- Tre ganger for å gå tilbake til å slå av pumpen.

Lys

Trykk på **Light**-knappen (Lys) for å slå på lyset. Trykk igjen for å slå av lyset. Alle ekstra lys, som kontrollpanellyset og lys rundt kanten av kabinettet, blir styrt med Light-knappen, og slås av og på med lampen for boblebadet.

Bruke boblebadet

Tilleggsutstyr

Trykk på **Option**-knappen (Tilleggsutstyr) for å slå på pumpe nr. 2. Trykk igjen for å slå av pumpe nr. 2.

Automatisk tidsavbrudd

Disse funksjonene slås av automatisk under perioder med kontinuerlig bruk:

Pumpe på lav hastighet	Etter 4 timer
Pumpe på høy hastighet	Etter 15 minutter
Sirkulasjonspumpe (tilleggsutstyr)	Etter 15 minutter
Turbo (tilleggsutstyr)	Etter 15 minutter
Boblebadlys	Etter 15 minutter

Innstille filtreringssykluser

Boblebadet er programmert til å filtrere to ganger per dag. Den første syklusen begynner 6 minutter etter at boblebadet er slått på, og den andre syklusen 12 timer senere. Syklusen er programmert fra fabrikk til å vare i 2 timer, men dette kan endres til 4, 6 eller 8 timer, avhengig av behovet. Du innstiller filtreringstiden ved å slå av strømmen til boblebadet på det tidspunktet på dagen du vil at filtreringssyklusen skal begynne, og slår på igjen etter 30 sekunder. Når strømmen er gjenopprettet, trykker du på **Temp**-knappen og deretter **Jets**-knappen. Trykk på **Temp**-knappen igjen for å endre varigheten av filtreringssyklusen. Når ønsket varighet er valgt, trykker du på "Jets"-knappen for å avslutte.

I begynnelsen av hver filtreringssyklus vil turbosystemet kjøres i ca. 30 sekunder. Lavhastighetspumpen vil kjøres under hele filtreringssyklusen, og et eventuelt ozonsystem vil bli aktivert. Under filtrering vil **FC** vises på hoveddisplayet.

Diagnosemeldinger

Melding	Betydning
--	Ukjent temperatur i boblebadet, Temperaturen vil vises etter at pumpen har kjørt i 2 minutter.
HH	Beskyttelse mot overoppheting (boblebadet er slått av) GÅ IKKE I VANNET! En sensor har registrert 48 °C ved varmeapparatet. Ta av trekket på boblebadet, slik at det kan avkjøles til 42 °C. Trykk på en knapp på det øvre displayet for å tilbake stille boblebadet. Hvis boblebadet ikke tilbake stilles etter at det er avkjølt, slår du av strømmen i ca. 30 sekunder og slår den på igjen. Hvis meldingen kommer tilbake i displayet, slår du av strømmen til boblebadet og ringer til forhandleren eller servicefirmaet.
OH	Beskyttelse mot overoppheting (boblebadet er slått av) GÅ IKKE I VANNET! Hvis boblebadet har nådd en temperatur på 43 °C, fjerner du trekket for å avkjøle vannet. Når temperaturen har kommet ned til 42 °C, skulle boblebadet tilbake stilles automatisk. Hvis boblebadet ikke tilbake stilles, slår du av strømmen, venter i ca. 30 sekunder og slår den på igjen. Hvis meldingen kommer tilbake i displayet, slår du av strømmen til boblebadet og ringer til forhandleren eller servicefirmaet.
IC	Mulig isdannelse i boblebadet. Du behøver ikke å gjøre noe. Pumpen vil aktiveres automatisk.
SA eller Sb	Boblebadet er slått av. Boblebadet har registrert at en av sensorene ikke fungerer som de skal. En av disse kan vises kort under overoppheting og forsvinner når problemet med overoppheting er løst. Ring forhandleren eller servicefirmaet hvis meldingen ikke forsvinner.
Sn	Sensor (boblebadet er slått av). Sensoren for høy temperaturløst eller vanntemperatur fungerer ikke ordentlig. Ring forhandleren eller servicefirmaet.
HL	Det er registrert en forskjell i målinger mellom temperatursensorer som viser til et mulig problem med vannstrømning. Kontroller at boblebadet er fylt til riktig nivå og at pumpene er fylt (vannet strømmer). Kontroller også at filterelementene er rene. Ring forhandleren eller servicefirmaet hvis meldingen ikke tilbake stilles.
LF	Dette vil vises på den 5. forekomsten av "HL"-meldingen i en 24-timersperiode, noe som angir et vedvarende problem med vannstrømningen. Varmeapparatet blir slått av, men andre funksjoner vil fortsatt fungere. Følg tiltakene i "HL"-meldingen, og trykk deretter på hvilken som helst knapp for å tilbake stille.

Bruke boblebadet

dr	Det er registrert utilstrekkelig vannstrømning gjennom varmeapparatet. Boblebadet vil bli slått av i 15 minutter. Kontroller vannivået og fyll boblebadet hvis vannivået er lavt. Kontroller at pumpene er fylt (vannet strømmer) og filterelementene er rene. Trykk på hvilken som helst knapp for å tilbakestille, eller vent 15 minutter. Boblebadet vil da tilbakestilles automatisk. Ring forhandleren eller servicefirmaet hvis meldingen ikke tilbakestilles.
dY	Det er registrert utilstrekkelig vannivå i varmeapparatet. Dette vil vises på den 3. forekomsten av "dr"-meldingen. Følg tiltakene i "dr"-meldingen, og trykk deretter på hvilken som helst knapp for å tilbakestille boblebadet. Boblebadet tilbakestilles ikke automatisk når "dY" vises.
Sf	Sikkerhetssystem for suging (boblebadet er slått av). "Sf" vil vises på displayet så fort sugebryteren stenges. Alle funksjoner vil bli slått av, og systemet blir deaktivert til det blir trykt på en knapp på panelet.
ST	Angir at varmeapparatet er i standardmodus
Ec	Angir at varmeapparatet er i økonomimodus
SL	Angir at varmeapparatet er i dvalemodus

Bruke boblebadet

8005 og 9005 Bruk med elektronisk kontroll

Når det elektroniske systemet til 8005 og 9005 blir slått på, blir det utført en selvdiagnostisk kontroll, og deretter vil det automatisk varme opp og opprettholde en temperatur på 37,5 °C til du endrer den innstilte temperaturen, som oppført under "Temperaturjustering" nedenfor.

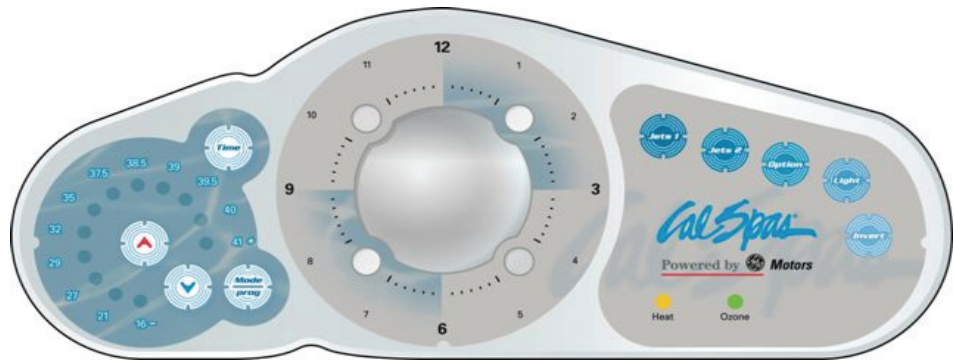

Disse instruksjonene vil beskrive funksjoner og tilleggsutstyr som det aktuelle boblebadet kanskje ikke er utstyrt med.

Førstegangs oppstart

Når boblebadet slås på for første gang, vises noen konfigurasjonskoder og deretter går det inn i oppstartmodus (Pr vises på displaypanelet). Denne modusen varer i opptil fire minutter, og deretter begynner boblebadet å varmes opp til den forhåndsprogrammerte temperaturen på 37,7 °C. Du kan avslutte oppstartmodusen før tiden ved å trykke på UP- eller DOWN-knappen.

Temperaturjustering (26,0 – 40,0 °C)

Oppstarttemperaturen er innstilt på 37,5 °C. Temperaturen som sist ble målt, vises konstant på kontrollpanelet. Vær oppmerksom på at det er den sist målte temperaturen i boblebadet som vises. Den viste temperaturen vil bli oppdatert etter at pumpen har kjørt i minst to minutter.

Trykk på UP- eller DOWN-knappen én gang for å vise den innstilte temperaturen. Hver gang du trykker på en av disse knappene igjen, vil den innstilte temperaturen økes eller senkes avhengig av hvilken knapp du trykker på. Etter tre sekunder vil kontrollpanelet automatisk vise den temperaturen som sist ble målt i boblebadet.

Tid

Når tiden ikke er innstilt, blinker TIME-ikonet. Tiden innstilles ved å trykke på TIME-knappen og deretter på MODE/PROG-knappen. Bruk UP- og DOWN-knappene til å justere tiden. Se neste side for mer detaljerte anvisninger.

Modiene standard, økonomi og inaktiv

Mode/Prog: Denne knappen brukes til å bytte mellom standard-, økonomi- og dvalemodus.

1. Trykk på MODE/PROG for å få tilgang til modusprogrammering.
2. Trykk på DOWN-knappen for å bla til ønsket modus.
3. Trykk på MODE/PROG for å bekrefte valget.

Standardmodus: Dette er programmert for å opprettholde ønsket temperatur. Vær oppmerksom på at den temperaturen som sist ble målt i boblebadet, er bare gjeldende etter at pumpen har kjørt i minst to minutter. "STAND"-ikonet vil vises til du endrer modusen.

Økonomimodus: I økonomimodus varmes boblebadet opp til den innstilte temperaturen bare under filtersykluser. "ECON"-ikonet vil vises til du endrer modusen. Trykk på JETS 1-knappen i økonomimodus vil sette boblebadet i standard-i-økonomimodus. Dette fungerer på samme måte som i standardmodus, men etter én time blir modusen endret tilbake til økonomimodus automatisk. Mens dette pågår, vil modusen gå øyeblikkelig tilbake til økonomimodus hvis du trykker på MODE/PROG-knappen.

Dvalemodus: I dvalemodus varmes boblebadet opp til en temperatur som er 11 °C innenfor den innstilte temperaturen under filtersykluser. "SLEEP"-ikonet vil vises til du endrer modusen.

Inaktiv modus: Trykk på "Warm" eller "Cool" og deretter "Jets 2" for å slå av alle funksjonene til boblebadet midlertidig. Dette er nyttig når et filter skal skiftes. Trykk på hvilken som helst knapp vil tilbake stille boblebadet.

Jets 1 og Jets 2

Trykk på JETS 1-knappen én gang for å slå på pumpe nr. 1 av eller på og for å bytte mellom lav og høy hastighet hvis denne funksjonen er installert. Hvis de ikke blir slått av, vil den lave hastigheten slås av automatisk etter to timer og den høye hastigheten

etter 15 minutter. På systemer uten sirkulasjon, vil den lave hastigheten til pumpe 1 kjøres når viften eller eventuelle andre pumper er på. Den kan også aktiveres i minst to minutter hvert 30. minutt for å registrere temperaturen i boblebadet, og deretter varme opp til den innstilte temperaturen ved behov, avhengig av modus. Når den lave hastigheten slås på automatisk, kan den ikke deaktiveres fra panelet, men den høye hastigheten kan aktiveres.

Tilleggsutstyr (valgfri vifte)

Trykk på OPTION-knappen (Tilleggsutstyr) for å slå tilleggsutstyret av og på. Hvis det ikke slås av, vil utstyret bli slått automatisk av etter 15 minutter.

Lys

Trykk på LIGHT-knappen (Lys) for å slå lyset i boblebadet av og på.

Inverter

Trykk på INVERT-knappen for å endre tallene i displayet, slik at de vises opp-ned. Trykk igjen for å sette displayet til å vise riktig vei. Denne funksjonen gjør at du kan lese displayet når du sitter i boblebadet.

Låse panelet

Slik låser du panelet:

Trykk på TIME-, JETS 1- og UP-knappen i løpet av tre sekunder. "LOCK" vises på panelet når det er låst. Alle knapper blir inaktive unntatt TIME-knappen.

Slik låser du opp panelet:

Trykk på TIME-, JETS 1- og DOWN-knappen i løpet av tre sekunder.

Innstille temperaturlåsen

Slik aktiverer du temperaturlåsen:

Trykk på UP- eller DOWN-knappen, TIME, JETS 1, og deretter UP-knappen i løpet av tre sekunder. Panelet vil vise "TEMP LOCK" når den innstilte temperaturen er låst.

Slik låser du opp den innstilte temperaturen:

Trykk på UP- eller DOWN-knappen, TIME, JETS 1, og deretter DOWN-knappen.

Sirkulasjonspumpe (tilleggsutstyr)

Hvis systemet er utstyrt med en sirkulasjonspumpe, kan den konfigureres til å fungere på én av to forskjellige måter:

1. Sirkulasjonspumpen arbeider konstant (24 timer) unntatt for de gangene den slås av i 30 minutter når vanntemperaturen når 1,7 °C over den innstilte temperaturen (dette vil mest sannsynlig skje i svært varme klima).
2. Sirkulasjonspumpen slås på når systemet sjekker temperaturen, under filtersykluser, når det er kuldegrader eller når en annen pumpe er på.

Forhåndsinnstille filtreringssykluser

Det er to filtersykluser per dag. Start- og sluttiden for hver syklus kan programmeres. Dette programmeres ved å innstille tiden som beskrevet ovenfor, og deretter trykke på MODE/PROG for å gå til neste innstilling (eller for å avslutte etter den siste innstillingen). Standard filtersykluser er som følger:

- Den første filtersyklusen aktiveres automatisk kl. 8.00 og kjører pumpen til kl. 10.00. Indikatorikonet "FILTER 1" lyser når filter 1 kjøres.
- Den andre filtersyklusen aktiveres automatisk kl. 20:00 og kjører pumpen til kl. 22.00. Indikatorikonet "FILTER 2" lyser når filter 2 kjøres.

Pumpen og ozongeneratoren vil kjøres under filtrering. Viften vil kjøres på høyeste hastighet i 30 sekunder i begynnelsen av hver filtersyklus for å rense ut luftkanalene. Pumpe 2 og pumpe 3 vil kjøres på laveste hastighet i fem minutter. Ved strømbrytning eller avslåing må tidsinnstillingen tilbakestilles, slik at filtersykluserne kjøres i henhold til ønsket programmering.

Rensesyklus

Når pumpen eller viften slås på ved å trykke på en knapp, startes en rensesyklus 30 minutter etter at pumpen eller viften er slått av eller tidsavbrytes. Pumpen og ozongeneratoren vil kjøres i én time.

Ozon (tilleggsutstyr)

På de fleste systemer vil eventuell ozongenerator kjøres under filtersykluser (unntatt når pumpe 1 kjøres på full hastighet på et ikke-sirkulasjonssystem) og under rensesykluser. På noen systemer kjøres ozongeneratoren hver gang pumpen kjøres. Hvis systemet er konfigurert med deaktiveringsfunksjonen for valgfri ozon, vil ozongeneratoren slås av i én time hver gang du trykker på en funksjonsknapp (JETS 1, JETS 2, OPTION osv.)

Frostbeskyttelse

Hvis temperatursensorer registrerer et fall til 6,7 °C i varmeapparatet, aktiveres pumpen automatisk for å sørge for beskyttelse mot frost. Utstyret er på opptil fire

Bruke boblebadet

minutter etter at sensorene registrerer at temperaturen i boblebadet har steget til 7,2 °C eller høyere. I kalde klima kan det installeres en ekstra frostsensoren som tilleggsutstyr for å beskytte mot frost, noe som kanskje ikke blir oppfanget av standardsensorene. Ekstra

beskyttelse med frostsensorer fungerer på lignende måte, unntatt at terskelverdiene for temperatur blir bestemt av bryteren og uten en fireminutters forsinkelse ved avslåing.

Meldinger for periodiske påminnelser

Trykk på "Mode"-knappen for å tilbakestille en påminnelse på displayet)

Melding	Hyppighet	Nødvendige tiltak
rPH	Hver 7. dag	Test og juster kjemikalienivåer i henhold til produsentens anvisninger.
rSA	Hver 7. dag	Test og juster kjemikalienivåer i henhold til produsentens anvisninger.
rCL	Hver 30. dag	Fjern, rens og installer filter på nytt i henhold til produsentens anvisninger.
rtg	Hver 30. dag	Test og tilbakestill GFCI i henhold til produsentens anvisninger. Tøm og fyll boblebadet på nytt i henhold til produsentens anvisninger.
rdr	Hver 90. dag	Tøm og fyll boblebadet på nytt i henhold til produsentens anvisninger.
RCO	Hver 180. dag	Rengjør og behandle boblebadtrekket
RCH	Hver 365. dag	Sett i nytt Bio-Clean™-filter

Diagnosemeldinger

Melding	Betydning	Nødvendige tiltak
	Ingen melding på displayet. Strømmen til boblebadet er brutt.	Kontrollpanelet vil være deaktivert til strømmen kommer tilbake.
OHH	"Overoppheting" - Boblebadet er slått av. En av sensorene har registrert 47,7 °C ved varmeapparatet.	GÅ IKKE OPP I VANNET. Ta av boblebadtrekket, slik at vannet kan avkjøles. Etter at varmeapparatet er avkjølt, tilbakestiller du ved å trykke på hvilken som helst knapp. Hvis boblebadet ikke tilbakestilles, slår du av strømmen til boblebadet og ringer til forhandleren eller servicefirmaet.
OHS	"Overoppheting" - Boblebadet er slått av. En av sensorene har registrert at temperaturen på vannet er 43,3 °C.	GÅ IKKE OPP I VANNET. Ta av boblebadtrekket, slik at vannet kan avkjøles. Når temperaturen har kommet ned til 41,6 °C, skulle boblebadet tilbakestilles automatisk. Hvis boblebadet ikke tilbakestilles, slår du av strømmen til boblebadet og ringer til forhandleren eller servicefirmaet.
ICE	"Is" – Det er registrert mulighet for frost.	Ingen handling er nødvendig. Pumpene og viften aktiveres automatisk uansett boblebadets status.
Sna	Boblebadet er slått av. Sensoren som er koblet til sensor "B"-kontakten, fungerer ikke.	Ta kontakt med forhandleren eller servicefirmaet hvis problemet ikke blir løst. (Kan vises midlertidig hvis det foreligger en situasjon med overoppheting, og forsvinner når varmeapparatet blir avkjølt.)
Snb	Boblebadet er slått av. Sensoren som er koblet til sensor "A"-kontakten, fungerer ikke.	Ta kontakt med forhandleren eller servicefirmaet hvis problemet ikke blir løst. (Kan vises midlertidig hvis det foreligger en situasjon med overoppheting, og forsvinner når varmeapparatet blir avkjølt.)

Bruke boblebadet

Sns	Sensorer er ubalansert. Hvis denne meldingen skifter mellom temperaturvisningen, kan det bare være en midlertidig tilstand. Hvis bare denne meldingen vises i displayet (blinker periodevis), er boblebadet slått av.	Ta kontakt med forhandleren eller servicefirmaet hvis problemet ikke blir løst.
HFL	Det er registrert betydelig forskjell mellom temperatursensorene. Dette kan indikere et strømningsproblem.	Hvis vannivået er bra, må du kontrollere at pumpene er fylt. Ta kontakt med forhandleren eller servicefirmaet hvis problemet ikke blir løst.
LF	Vedvarende problem med lav strømning. (Vises på den femte forekomsten av "HFL"-meldingen i løpet av 24 timer). Varmeapparatet er slått av, men andre boblebadetfunksjoner fortsetter å kjøres som normalt.	Utfør tiltakene som kreves for "HFL"-melding. Oppvarmingskapasiteten til boblebadet tilbakestilles ikke automatisk. Du må trykke på en hvilken som helst knapp for å tilbake stille.
dr	Det er registrert utilstrekkelig vannivå i varmeapparatet.	Kontroller vannivået i boblebadet. Fyll på hvis det er nødvendig. Hvis vannivået er bra, må du kontrollere at pumpene er fylt. Trykk på en knapp for å tilbake stille.
dry	Det er registrert utilstrekkelig vannivå i varmeapparatet. (Dette vises på den tredje forekomsten av "dr"-meldingen.) Boblebadet er slått av.	Utfør tiltakene som kreves for "dr"-melding. Boblebadet tilbakestilles ikke automatisk. Du må trykke på en hvilken som helst knapp for å tilbake stille.
Pr	Når boblebadet blir startet opp for første gang, går det inn i oppstartmodus.	Oppstartmodusen pågår i opptil 4 minutter, og deretter vil boblebadet begynne å varmes opp og opprettholde vanntemperaturen i standardmodusen.
--For C	Ukjent temperatur	Temperaturen vil vises etter at pumpen har kjørt i to minutter.
-----	Temperaturen er ikke gjeldende i økonomi- og dvalemodus.	I økonomi- og dvalemodus kan pumpen være av i flere timer utenfor en filtersyklus. Hvis du vil se gjeldende temperatur på badevannet, bytter du enten til standardmodus eller slår på Jets1 i minst to minutter.
BUF	Det er registrert et internt problem.	Nødvendig med reparasjon. Ta kontakt med forhandleren eller servicefirmaet.
Stby	Inaktiv modus er aktivert ved å trykke en knappkombinasjon på brukerpanelet.	Trykk på hvilken som helst knapp for å gå ut av inaktiv modus og gå tilbake til normal drift.
SF	Sikkerhet, suging.	Boblebadet er slått av. "SF" vil vises på displayet når en vakuumbryter stenges. Alle funksjoner vil bli slått av, og systemet blir deaktivert til det blir trykt på en knapp på panelet.

Bruke boblebadet

Betjening av hjelpekontroll

Hjelpekontrollen (tilleggsutstyr) er bare tilgjengelig med 8005-kontrollen. Det er et lite panel med følgende fire knapper: JETS1, JETS2, LIGHT og OPTION (se figuren til høyre). Ved å duplisere noen av funksjonene fra hovedkontrollpanelet på 8005, kan du greit og enkelt kontrollere flere av boblebadfunksjonene uten å måtte reise deg opp for å gjøre det. Se bruksanvisning i forrige avsnitt, "Betjening av hjelpekontroll for 8005".



Justerbare dyser

Nesten alle dysene i boblebadet er justerbare. Hvis forsiden av en justerbar dyse vrir mot venstre (mot klokken), vil vannstrømmen gjennom dysen minskes. Hvis forsiden av en justerbar dyse vrir mot høyre (mot klokken), vil vannstrømmen gjennom dysen økes. Se eksempel nedenfor.

MERK: Nakkedysene justeres i omvendt retning (mot klokken for å øke, med klokken for å minske).

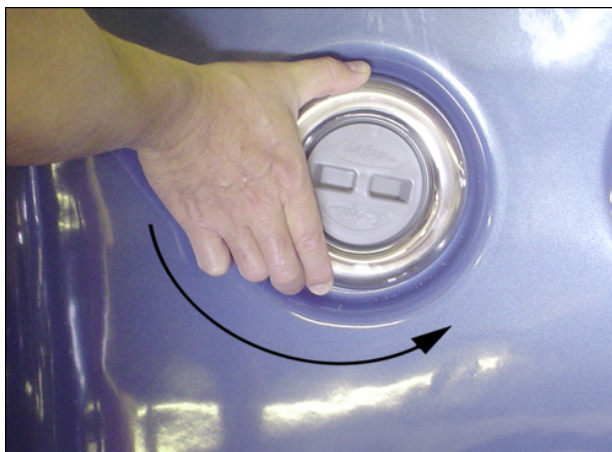

Omdirigeringsknotter

Omdirigeringsknotter er de store knottene rundt toppen av boblebadet. Med disse kan du omdirigere vannet gjennom dyser fra den ene siden av boblebadet til den andre, eller som regel fra bunndysene til sidedysene. Dette oppnås ved å vri omdirigeringsknotten mot venstre (mot klokken), og dermed minskes vannstrømmen gjennom en del av dysene. Vri håndtaket mot høyre (med klokken) for å øke vannstrømmen gjennom den andre delen av dysene.

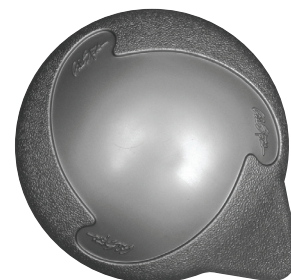

Ejektorventilatorer

Ejektorventilatorer er de små knottene rundt toppen av boblebadet. Disse kan også skille seg ut fra omdirigeringsknotter med pilene og teksten "OFF", "ON" og "AIR" på dem. Med disse kan du legge til en blanding av luft i dysetrykket. Dette oppnås ved å vri ejektorventilatorene mot venstre (mot klokken) for å øke luftstrømmen gjennom dysene. Vri håndtaket mot høyre (med klokken) for å minskes luftstrømmen gjennom dysene.



Adjustable Therapy System™ (Justerbart terapisystem)

Boblebad som er utstyrt med Adjustable Therapy System™ (ATS), gir full kontroll over terapisetet og/eller liggebenken. Dette unike systemet tilbyr behagelig bruk med kontrollene på siden av setet, sju forskjellige massagemodi og en beroligende demomodus - alt med bare et knappetrykk.

Pumpe av/på

Med denne knappen kan brukeren slå ATS™-setepumpen av og på. Trykk på denne knappen én gang for å slå på pumpen. Når den er på, vil den grønne indikatorlampen på kontrollpanelet lyse og angi at systemet er i drift. Pumpen slås av ved å trykke på knappen "PUMP ON/OFF" igjen. Merk: Pumpen må være på før bruk av alle andre funksjoner i systemet.

Pulsmodus

Med denne knappen kan brukeren slå ATS™-massasjekontrollen av og på. Trykk på pulsknappen én gang for å slå på massasjekontrollen. Etter at du har trykt, vil den oransje indikatoren i posisjon nr. 1 lyse og angi pulsmodus nr. 1. Hvert trykk på enten opp- eller ned-knappen vil flytte den oransje indikatoren opp eller ned til neste pulsmodus.

Merk: Gjør et opphold på ett sekund mellom hvert knappetrykk. Raskt trykk på knappen kan føre til feilaktig drift. Trykk på knappen "PULSE MODE" igjen for å slå av pulsmodusen og gå tilbake til normal drift av pumpen.

Opp

Med denne knappen kan brukeren bla oppover fra én til sju massasjemodi med én om gangen. Hver modus gir en forskjellig pulseringsmassasje. Noen modi er raskere enn andre, så du må bla gjennom dem for å finne den massasjen du liker best.

Ned

Med denne knappen kan brukeren bla nedover gjennom alle de sju massasjemodiene med én om gangen.

Demomodus

Etter at pumpen og pulsmodiene er slått på, trykker og holder du både knappen "UP" og "PULSE" inne samtidig i to sekunder før du slipper opp. I denne modusen vil systemet bytte automatisk til neste massasjemodus hver 20. sekund. Etter at brukeren

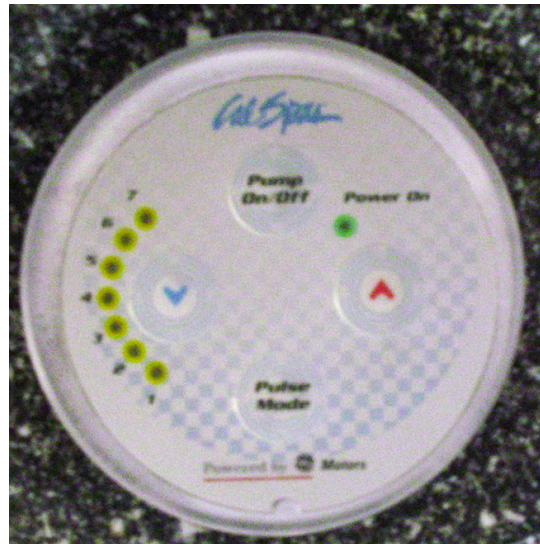

har funnet den beste massasjemodusen, vil demoen stoppe i denne massasjemodusen når du trykker på enten "UP"- eller "DOWN"-knappen.

Modus for å tilbakestille tid

Pulsmodusen vil normalt kjøres i 15 minutter for deretter å slås av automatisk. Trykk på knappen "PUMP ON/OFF" og "PULSE MODE" for å oppnå en ny 15-minutters økt. En grønn diode vil blinke, og pumpen vil kjøres på høy hastighet som en del av en 15-minutters nedkjølingsperiode. Deretter vil pumpen stoppe automatisk og den grønne dioden på panelet vil fortsette å blinke i ett minutt før den slås av automatisk. Etter den andre 15-minutters økten, vil systemet kjøre gjennom en nedkjølingssyklus i opptil to timer. I denne nedkjølingsmodusen kan brukeren bare kjøre pumpen (ved å trykke på knappen "PUMP ON/OFF" igjen). Massasjemodusen vil imidlertid fortsatt være av til nedkjølingsmodusen er fullført.

Pulsmodussystem

Pulsmodussystemet vil slås av i to timer, med mindre det blir tilbakestilt med prosedyren som er beskrevet nedenfor. I denne tiden vil pumpen kjøres på maksimal hastighet.

- Trykk på "PULSE MODE"-knappen én gang i avstillingen.
- Den grønne av/på-lampen blinker for å angi tilbakestilling.

Bruke boblebadet

Bruk av flerfarget lys i boblebadet

Bruke flerfarget lys i boblebadet

1. Slå på lyset i boblebadet ved å trykke på "LIGHT"-knappen på kontrollpanelet på oversiden.
2. Trykk denne knappen av og på for å filtrere gjennom de ulike fargevalgene. Hver gang du trykker på knappen, går du videre til den neste fargen.
3. Trykk på LIGHT-knappen (Lys) for å slå av lyset i boblebadet når det ikke er i bruk.

Trekk på boblebadet

Viktig! Dekk over boblebadet når det ikke er i bruk.

- Tildekkede boblebad vil bruke mindre strøm til å opprettholde temperaturen.
- Tildekking av boblebadet vil beskytte overflatebehandlingen mot solens ultrafiolette stråler.
- Boblebadet skal holdes tildekket for å opprettholde garantidekningen.

- Tildekking av boblebadet vil forhindre at barn drukner i det.

Slå opp i håndboken som fulgte med trekket for anvisninger om montering av låser og hvordan trekket skal låses opp og igjen.

Selv om trekket er stivt, er det ikke designet for å støtte noen form for vektbelastning. Derfor må du ikke, som en sikkerhetsregel for å bevare trekket så lenge som mulig, sitte, stå eller ligge på trekket eller legge gjenstander av noe slag på det.

Aromaterapi

Dette tilleggsutstyret er veldig enkelt å bruke. Skru av lokket på aromaterapikammeret og legg i en pose med duftende aromaterapikuler og sett på lokket igjen.

Fossefall

Noen boblebadserier tilbyr fossefall som tilleggsutstyr. Vri knotten nær fossefallet etter at boosterpumpen er slått på. Vannet begynner straks å strømme gjennom den.

Fjerne og flytte på putene

Du kan raskt og enkelt fjerne putene for rengjøring og vedlikehold. Denne metoden fungerer for alle typer puter. Ta et godt tak i putens nedre kant med begge hender og trekk opp. Når du gjør det, vil puteinnsatsene komme ut av hullene.

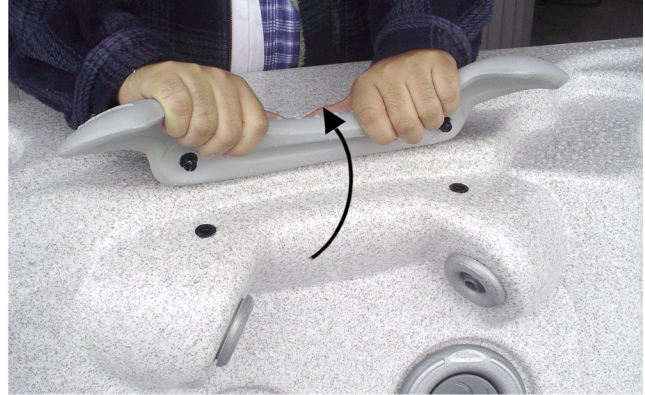

Sett putene tilbake på plass ved å rette inn putefestene med hullene og slå så hardt på puten at pluggene på baksiden trykkes inn i hullene.



Tømme det flyttbare boblebadet

Boblebadet bør tømmes hver fjerde til sjette måned og fylles på nytt med vann fra springen. Følgende er den anbefalte måten å tømme boblebadet på.

1. Slå av strømmen i bryterboksen.
2. Ta ut alle filtre.

Hvis tømmeventilen er montert på siden av boblebadets kabinett, går du videre til trinn 5.

Gjør følgende hvis tømmeventilen sitter på innsiden av boblebadets kabinett:

3. Skru ut skruene med en stjernetrekker for å få tilgang til panelet og åpne det.



Bruke boblebadet

4. Finn slangen som har den 3/4-tommes slangetilkoblingen.
5. Koble hunnenden av hageslangen til bunnventilen.
6. Legg den andre enden av hageslangen der du vil at vannet skal renne ut.
7. Vri slangetilkoblingen mot klokken, og trekk for å åpne ventilen.
8. Tøm ut alt badevannet, og fjern hageslangen.
9. Vri slangetilkoblingen mot klokken for å stenge den.

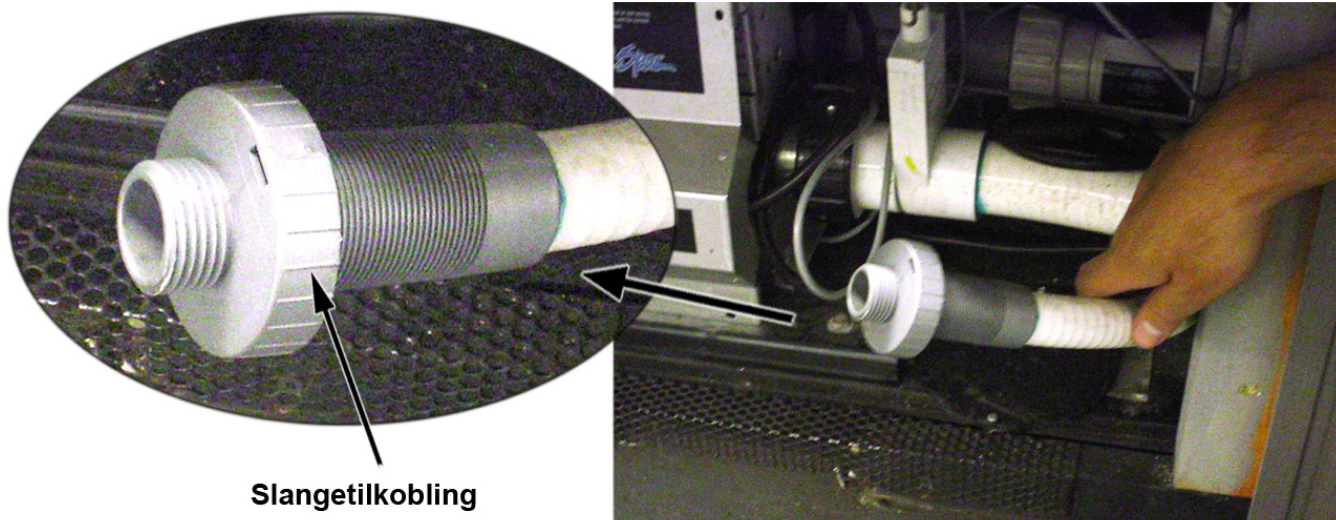

Forberedelse for vinteren (drenering i kaldt klima)

På mange steder vil temperaturen falle under 0 °C. Vi anbefaler at boblebadet alltid er fylt med vann og kjøres med normal temperatur (26,7 til 37,8 °C). Dette vil bidra til å redusere faren for frost i boblebadet og i boblebadets utstyr.

Advarsel! Hvis du finner det nødvendig å tømme boblebadet, må du være oppmerksom på at utstyret og røropplegget kan utsettes for frost. Selv om anvisningene nedenfor følges til punkt og prikke, er det ingen garanti for at boblebadet ikke vil bli utsatt for frostskaide.

Frostskaide dekkes ikke av garantien.

1. Åpne alle filterdeksler.
2. Fjern filterkurver og filtre.
3. Tøm ut all badevannet som beskrevet ovenfor.
4. Fjern tappepluggene fra forsiden av pumpene.
5. Koble fra koblingsstykkene på hver side av pumpen.
6. Bruk en støvsuger for vann/støv til å blåse ut eventuelt gjenværende vann fra dysene og utstyrsområdet.

Dekk til boblebadet med et solid trekk og presenning for å være sikker på at verken regn eller snø kommer inn i boblebadet.

Opprettholde vannkvaliteten

til kjemikalier og omgår behovet for å tilsette kjemikalier regelmessig.

Cal Spas plan for klart vann (“Clear Water Plan”)

Det er enkelt å oppnå bra vann i boblebadet når det blir brukt riktige kjemikalier og/eller systemer sammen med Cal Spas “Clear Water Plan” (plan for klart vann). Hemmeligheten for å oppnå rent, klart og trygt vann er å forstå forholdene mellom badevannet sammen med brukere, driften av systemet og kjemikaliebruk. “Clear Water Plan” vil hjelpe deg å forstå dette.

Det første du må forstå når det gjelder bevaring av badevannet, er at forebyggende tiltak er mye lettere å gjøre enn å korrigere problemer med vannkvaliteten. Det er grunnen til at vi tilbyr “Clear Water Plan” som en enkel veiledning, og som er lett å følge for å oppnå rent og trygt vann i boblebadet.

Følg den riktige planen

Du må avgjøre hvilke kjemikalier eller alternative rensemetoder som fungerer best for boblebadet. Forhør deg med Cal Spas-forhandleren for å ta den riktige avgjørelsen med hensyn til livsstil og bruk av boblebadet. Uansett hvilken metode du bestemmer deg for, bør du følge den til punkt og prikke og ikke bruke lettvinde løsninger. Disse metodene vil sørge for rent, trygt og klart vann i boblebadet med minst mulig anstrengelse.

Tradisjonelle kjemikaliemetoder

Velg mellom bromtabletter eller klorgranulat som rensemetode. Begge deler fungerer bra når passende “Clear Water Plan” blir fulgt. Følg alle anvisningene nøye, og bruk bare originale Cal Spas-kjemikalier.

Alternative rensemetoder

Cal Zone Quest 2000 Ozonator

Dette systemet genererer automatisk ozongass som injiseres i boblebadet. Ozongass er langt bedre å bruke enn brom eller klor til å rense badevannet. Sparer utgiftene til kjemikalier og forhindrer at du glemmer å tilsette kjemikalier.

Cal Clarity automatisk bromgenerator

Dette systemet genererer og avgir automatisk fri brom i boblebadet. Det er ikke lenger nødvendig å tilsette kjemiske bromtabletter eller klorgranulat. Sparer utgifter

Innebygd Cal-sanitærssystem

Dette systemet bruker mineraler som fungerer kontinuerlig med lave nivåer av brom for å rense boblebadet, samtidig som det gjør vannet mykt og krystallklart. Benytter ferdigfylte innsatser, slik at du ikke behøver å bry deg om å måle, og de fungerer i flere uker uten å måtte skiftes.

Før du begynner

Før du begynner med en “Clear Water Plan”, bør du være klar over at bare kjemikalier eller systemer ikke vil ta vare på badevannet. Andre faktorer som filtrering og badebelastning spiller også en viktig rolle.

Filtrering

Filteret er en del av boblebadet som fjerner rusk fra vannet. Selv om Cal Spas benytter det avanserte Bio Clean-filterelementet som er selvbeskyttende mot bakterieutvikling, behøver filteret fremdeles å renses regelmessig for å få best mulig utbytte av filtreringsytelsen og varmeeffektiviteten.

I tillegg til å spyle filteret hver uke for å fjerne overflaterusk, skal filteret renses grundig med jevne mellomrom for å løse opp belegg og annen forurensning som setter seg fast dypt inni filterfibrene og hindrer filtreringsprosessen. Selv om filteret ser rent ut, kan forurensning blokkere fibrene og forhindre at vannet strømmer gjennom filteret, noe som fører til det vanligste problemet med boblebad, nemlig manglende oppvarming på grunn av at filteret er skittent.

Rense filteret

- Dypp det skitne filteret i en bøtte med så mye vann at det dekker filteret. Tilsett 8 oz med Cal Spas “Liquid Filter Cleaner” i vannbøtten.
- Merk: Det kan være praktisk å ha et reservefilter under grundig rengjøring mens det vanlige filteret sitter i boblebadet. På denne måten kan du bytte om filterene, og begge vil vare lengre.
- La filteret ligge i bløt i minst 24 timer.
- Ta opp filteret og spyl det rent med en vannslange. Spyl hver fold nøye.
- La filteret tørke ordentlig (minst to dagers tørketid anbefales).
- Sett tilbake filteret som beskrevet i “Clear Water Plan”.

Opprettholde vannkvaliteten

Filtreringssykluser

Boblebadets filtreringssyklus er den prosessen som gjør at vannet strømmer gjennom filteret. Boblebadet filtreres automatisk to ganger per dag. Den fabrikkinnstilte standardtiden for filtrering er vanligvis nok for normal bruk, men hvis mange personer bruker boblebadet eller det brukes hyppig, kan det være nødvendig med lengre filtreringstid eller hyppigere filtreringssykluser for å holde badevannet rent. Slå opp i brukerhåndboken for å finne ut hvordan du innstiller boblebadets filtreringhyppighet.

Badebelastning

“Badebelastning” er begrepet som beskriver antallet personer som bruker boblebadet, kombinert med hvor lenge og hyppig det brukes. Alle disse faktorene har stor innvirkning på badevannet. Jo større badelast, desto mer kjemikalier er det nødvendig å tilsette og det kreves dessuten lengre filtreringstid.

Alle versjoner av Cal Spas “Clear Water Plan” er designet for boblebad med gjennomsnittlig badelast. (3-4 personer, 15 minutters bruk, 3 ganger i uken ved 38,1 °C). Hvis badelasten overskrider disse retningslinjene, og det forekommer problemer med vannkvaliteten, må du først øke filtreringen (gå opp til det neste filtreringstallet). Er vannkvaliteten fremdeles ikke tilfredsstillende, tar du kontakt med Cal Spas-forhandleren for å få råd om ekstra kjemikalier eller anbefalinger for systemet. Husk å oppgi informasjon om badelast.

Kjemikalieoversikt

Følgende informasjon er bare beregnet på å brukes med Cal Spas-kjemikalier. Andre kjemikaliemerker kan ha lignende navn og/eller bruksbeskrivelser, men på grunn av fremstillingsforskjeller, kan bruk av andre kjemikalier øke muligheten for under- eller overdosering av kjemikalier i boblebadet. Skade på boblebadet og boblebadets komponenter som følge av feil kjemikalier eller feilaktig bruk av kjemikalier, dekkes ikke under garantien på boblebadet.

Kjemikaliesikkerhet

- Unnløstelse av å følge bruksanvisningen for kjemikaliene kan føre til alvorlig personskade, sykdom eller til og med dødsfall.
- Les og følg alle trykte anvisninger på flasker, pakker og i brukerhåndboken.
- Overskrid ikke kjemikaliedosene som anbefales i “Clear Water Plan”, eller på kjemikalieflasker eller

-pakker. (De fleste anvisninger for kjemikalier er basert på et 500 gallon (2000 l) boblebad, men som regel inneholder de fleste boblebad mindre enn dette. Slå opp i brukerhåndboken for å finne ut hvor mye vann det aktuelle boblebadet rommer).

- Bland aldri kjemikalier.
- Skift aldri kjemikaliemerker eller -typer uten først å tømme, skylle og rengjøre boblebadet og trekket grundig.
- Beskytt alltid øyene mens du tilsetter kjemikalier i boblebadet. Bruk beskyttelsesbriller for å unngå at kjemikalier i pulverform blåser eller flytende kjemikalier spruter inn i øynene.
- Ved eventuell overdosering av renskjemikalier (klor eller brom), må du først slå av strømmen til boblebadet og tømme ut vannet på et trygt og godkjent område. Fyll opp med rent vann og gå videre med oppstart av “Clear Water Plan”.

Fysiske kjemikaliefarer

- Kjemikalier skal ikke komme i kontakt med hud, øyne og klær.
- Bruk alltid gummihansker, beskyttelsesbriller og -klær for å redusere risikoen for kontakt med kjemikalier og irritasjon.
- Ta av og vask klærne som kan være utsatt for kjemikalier før du bruker dem igjen.
- Inhalering eller svelging av kjemikalier kan føre til alvorlig personskade, sykdom eller til og med dødsfall.
- Bland ikke kjemikalier. Blanding av kjemikalier kan gi farlige kjemiske reaksjoner, herunder frigivelse av giftig gass, brann og eksplosjon.

Lagring av kjemikalier

Kjemikalier skal lagres fullstendig utilgjengelig for barn på et område med god ventilasjon og der det er tørt og kjølig. Unnløstelse av å sørge for et egnet oppbevaringssted for kjemikalier, kan føre til alvorlig personskade, sykdom eller til og med dødsfall. Oppbevar ikke kjemikaliene i utstyrsområdet til boblebadet.

Kjemikaliebeskrivelse

Følgende beskrivelse og anbefalinger er bare beregnet på å brukes med Cal Spas-kjemikalier. Mange av disse kjemikaliene brukes også sammen med alternative rensesystemer.

Teststrimler – Brom



Gir nøyaktig testing av badevannet for brom, pH og total alkalitet.

Til bruk med "Clear Water Plan" for brom.

Chlorinating Granules



Hurtigvirkende rense- / desinfeksjonsmiddel for badevannet.

Til bruk med "Clear Water Plan" for klor.

Teststrimler – Natriumbromid

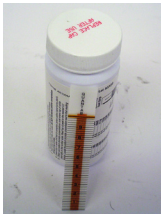

Gir nøyaktig testing av badevannet for natriumbromid.

Til bruk med "Clear Water Plan" Cal Clarity Automatic Bromine Generator.

Oxidizer Shock



Bryter ned ammoniakk, organiske forurensningsstoffer og illeluktende avfall i badevannet.

Til bruk med hvilken som helst "Clear Water Plan".

Teststrimler – Klor



Gir nøyaktig testing av badevannet for brom, pH og total alkalitet.

Til bruk med "Clear Water Plan" for klor.

Iron Out



Bevirker at metaller ikke setter flekker i boblebadet.

Bruk under oppstart.

Til bruk med hvilken som helst "Clear Water Plan".

Go Brom



Oppretter en bromreserve i badevannet.

Bruk under oppstart.

Til bruk med "Clear Water Plan" for brom.

Stain And Scale Defense



Bevirker at mineraler hindres fra å skade boblebadets komponenter.

Til bruk med hvilken som helst "Clear Water Plan".

Brominating Tablets



Langvarig rense- / desinfeksjonsmiddel for badevannet.

Tilsettes i flyteinnretning for brom.

Til bruk med "Clear Water Plan" for brom.

Ph / Alkalinity Up



Hever pH- og alkalitetsnivåer i badevannet.

Til bruk med hvilken som helst "Clear Water Plan".

Opprettholde vannkvaliteten

Ph / Alkalinity Down



Hever pH- og alkalitetsnivåer i badevannet.
Til bruk med hvilken som helst "Clear Water Plan".

Filter Cartridge Cleaner



Dyprensner filterelementet. Oppløser belegg og fjerner inngrodde organiske kontaminater fra fibre i filterelementet.
Til bruk med hvilken som helst "Clear Water Plan".

Liquid Hardness Increaser



Hjelper til å redusere skumming og korrosjon ved å øke hardheten til badevannet.
Til bruk med hvilken som helst "Clear Water Plan".

Enzyme Formula



Bionedbrytende på kroppsfett, solkrem og organiske kontaminater i badevannet.
Skal ikke brukes samme dag som du tilsetter Chlorine Granules.
Til bruk med hvilken som helst "Clear Water Plan".

Spa Brite



Hurtigvirkende middel for å gjøre grumset badevann klart igjen.
Til bruk med hvilken som helst "Clear Water Plan".

Universalrengjøringsmiddel



Spesialformulert til rengjøring av boblebadets overflater uten å etterlate skumdannende rester.
Til bruk med hvilken som helst "Clear Water Plan".

Foam Gone



Bryter raskt opp eventuelt skum i badevannet.
Til bruk med hvilken som helst "Clear Water Plan".

Vinyl And Leather Cleaner



Spesialformulert for å rense og beskytte trekk og puter til massasjebadet mot skade fra kjemikalier og ultrafiolett lys. Til bruk med hvilken som helst "Clear Water Plan".

Fast Sheen



Vannbasert, reagerende, silikonbasert poleringsmiddel som tetter, polerer og beskytter boblebadets akrylflater.
Til bruk med hvilken som helst "Clear Water Plan".

Cal Balance Magnetic Water Stabilizer



Fremmer rent vann på en naturlig måte ved å organisere vannmolekyler i appositiv ladning. Hjelper til å koagulere rusk for bedre filtrering, og fanger også opp kalsium og flak i en suspensjon som gjør badevannet mykt og silkeaktig. Til bruk med hvilken som helst "Clear Water Plan".

Tradisjonell oppstart med kjemikalier

Før du fyller boblebadet for første gang, eller etter rutinemessig tømning, bør du følge denne oppstartplanen for å forlenge badevannets levetid og ytelse. Hvis du følger "Clear Water Plans" for enten brom eller klor, vil du oppdage at begge oppstartprosessene er like, bortsett fra trinn 7. I likhet med alle kjemikaliedoser som er oppført i "Clear Water Plan", er oppstartdosene beregnet på boblebad som rommer 500 gallon (ca. 2000 l). Juster kjemikaliedosen i forhold til det aktuelle boblebadet.

Oppstart

1. Rengjør boblebadets overflate med Cal Spas "Multi-Purpose Cleaner".
2. Påfør et beskyttende lag med Cal Spas "Fast Sheen" på akryloverflatene.
3. Fyll boblebadet til passende vannivå med vanlig vann fra springen (bruk ikke bløtt vann).
4. Bruk teststrimlene og balanser badevannet på følgende måte:
5. Juster total alkalitet (akseptabelt område er 80-120 ppm).
6. Juster pH-verdien hvis det er nødvendig. (mellom 7,2 og 7,8)
7. Hell i 16 oz med Cal Spas "Metal Protector" midt i boblebadet.
8. Tilsett enten brom eller klor (i henhold til foretrukket plan)
Brom: Tilsett 2 oz med Cal Spas "Go Brom" for å danne en brombase.
Tilsett 2 Cal Spas "Bromine Tablets" i flyteanordningen for brom.
Sett åpningen i flyteanordningen til nr. 2.
Klor: Tilsett to spiseskjeer med Cal Spas "Chlorine Granules" i badevannet.
9. Strø 2 oz med Cal Spas "Oxidizer Shock" i midten av boblebadet, og skru på dysene i 15 minutter. La boblebadet være utildekket når du gjør dette.
10. Legg trekket på boblebadet, slik at vannet kan varmes opp til ønsket temperatur.

Clear Water Plan for brom

Denne planen med tilhørende kjemikaliedoser er bare beregnet på Cal Spas-kjemikalier. De fleste kjemikalieprodusenter bruker forskjellige kjemikalieformler og -styrker. Det er bare Cal Spas-kjemikalier som er spesialformulert for å gi kjemisk balanse ved lavere doser. Les og følg alltid de trykte anvisningene på kjemikalieflasker og -pakker.

Dag én (mandag)

1. Test badevannet med "Bromine Test Strips".
2. Gjør følgende på grunnlag av teststrimmelmålingen:
 - Juster først total alkalitet (akseptabelt område er 80-120 ppm)
 - Juster deretter pH-verdien hvis det er nødvendig. (verdiområdet skal være mellom 7,2 og 7,8)
 - Tilsett eventuelt "Bromine Tablet(s)". (Tilsett ikke mer enn 2)
 - Anbefalt bromnivå er 3-5 ppm.
3. Tilsett 2 oz med "Stain and Scale Defense".
4. Fjern skittent filter fra boblebadet og skyll av det. La det tørke.
5. Sett det rene ekstra filterelementet tilbake i boblebadet.
6. Sug opp rusk fra bunnen av boblebadet med "Spa Vacuum".

Dag to (onsdag)

Test badevannet med Bromine Test Strips.

Gjør følgende på grunnlag av teststrimmelmålingen: Juster total alkalitet, og deretter pH-verdien hvis det er nødvendig.

Dag tre (fredag)

1. Test badevannet med Bromine Test Strips.
2. Gjør følgende på grunnlag av teststrimmelmålingen:
 - Juster total alkalitet, og deretter pH-verdien hvis det er nødvendig.
 - Tilsett eventuelt én bromtablett.
3. Tilsett 2 oz med Oxidizer Shock i boblebadet. Kjør boblebadet i 15 minutter uten trekk.
4. Sett på trekket igjen.

Opprettholde vannkvaliteten

Clear Water Plan for klor

Denne planen med tilhørende kjemikaliedoser er bare beregnet på Cal Spas-kjemikalier. De fleste kjemikalieprodusenter bruker forskjellige kjemikalieformler og -styrker. Det er bare Cal Spas-kjemikalier som er spesialformulert for å gi kjemisk balanse ved lavere doser. Les og følg alltid de trykte anvisningene på kjemikalieflasker og -pakker.

Dag én (mandag)

1. Test badevannet med "Chlorine Test Strips".
2. Gjør følgende på grunnlag av teststrimmelmålingen:
 - Juster først total alkalitet (akseptabelt område er 80-120 ppm)
 - Juster deretter pH-verdien hvis det er nødvendig. (verdiområdet skal være mellom 7,2 og 7,8)
 - Tilsett 2 spiseskjeer med Chlorine Granules.
 - Anbefalt klornivå er 3-5 ppm.
3. Tilsett 2 oz med "Stain and Scale Defense".
4. Fjern skittent filter fra boblebadet og skyll av det.

5. Sett det rene ekstra filterelementet tilbake i boblebadet.
6. Sug opp rusk fra bunnen av boblebadet med "Spa Vacuum".

Dag to (onsdag)

1. Test badevannet med Chlorine Test Strips.
2. Gjør følgende på grunnlag av teststrimmelmålingen: Juster total alkalitet, og deretter pH-verdien hvis det er nødvendig.

Dag tre (fredag)

1. Test badevannet med Chlorine Test Strips.
2. Gjør følgende på grunnlag av teststrimmelmålingen:
 - Juster total alkalitet, og deretter pH-verdien hvis det er nødvendig.
 - Tilsett 2 spiseskjeer med Chlorine Granules.
3. Tilsett 2 oz med Oxidizer Shock i boblebadet. Kjør boblebadet i 15 minutter uten trekk.
4. Sett på trekket igjen.

Cal Zone Quest 2000 Ozonator

Denne planen med kjemisk dosering er beregnet på boblebad som er utstyrt med tilleggsutstyret Cal Zone Quest 2000 Ozonator (bare til flyttbare boblebad) eller Del Zone Eclipse (bare til modeller som er nedfelt i bakken). De kjemiske henvisningene er utarbeidet bare for Cal Spas-kjemikalier.

Oppstart

1. Følg oppstartprosedyren for boblebadet med hensyn til "Clear Water Plan" for klor.
2. Innstille boblebadets filtreringstid for "F-4". Dette aktiverer ozonfrigjøringsanordningen, slik at den produserer ozongass. (Følg anvisningene i brukerhåndboken).

Merk: Filtreringstiden må kanskje økes med større badelast.

Dag én (mandag)

1. Test badevannet med "Test Strips" for klor. (du må bruke litt av klormiddelet som supplerende rensmiddel).
2. Gjør følgende på grunnlag av teststrimmelmålingen:
 - Juster først total alkalitet (akseptabelt område er 80-120 ppm)
 - Juster deretter pH-verdien hvis det er nødvendig. (verdiområdet skal være mellom 7,2 og 7,8)
 - Tilsett 1 spiseskje med Chlorine Granules.
 - Anbefalt klornivå er 1-3 ppm.
3. Tilsett 2 oz med "Stain and Scale Defense".
4. Fjern skittent filter fra boblebadet og skyll av det.
5. Sett det rene ekstra filterelementet tilbake i boblebadet.
6. Sug opp rusk fra bunnen av boblebadet med "Spa Vacuum".

Dag to (fredag)

1. Test badevannet med Chlorine Test Strips.
2. Gjør følgende på grunnlag av teststrimmelmålingen:
 - Juster total alkalitet, og deretter pH-verdien hvis det er nødvendig.
 - Tilsett 1 spiseskje med Chlorine Granules.
3. Tilsett 2 oz med Oxidizer Shock i boblebadet. Kjør boblebadet i 15 minutter uten trekk.
4. Sett på trekket igjen.



Opprettholde vannkvaliteten

Cal Clarity automatisk bromgenerator

Denne planen med tilhørende kjemikaliedoser er bare beregnet på boblebad som er utstyrt med tilleggsgutstyret Cal Clarity automatisk bromgenerator. De kjemiske henvisningene er utarbeidet bare for Cal Spas-kjemikalier. Merk: Det er svært viktig å følge disse anvisningene for å være sikker på at Cal Clarity Automatic Bromine Generator brukes på riktig måte.

Oppstart

1. Rengjør boblebadets overflate med Cal Spas "Multi-Purpose Cleaner".
2. Påfør et beskyttende lag med Cal Spas "Fast Sheen" på akryloverflatene.
3. Fyll boblebadet til passende vannnivå med vanlig vann fra springen. (Bruk ikke bløtt vann.)
4. Bruk teststrimlene for brom, og balanser badevannet på følgende måte:
 - Juster total alkalitet (akseptabelt område er 80-120 ppm)
 - Juster deretter pH-verdien hvis det er nødvendig (skal være mellom 7,2 og 7,8).
5. Hell i 16 oz med Cal Spas "Metal Protector" midt i boblebadet.
6. Test for TDS (totalt oppløste faste stoffer, også kjent som konduktivitet).
 - Det gyldige verdiområdet er 50 til 300 ppm.
 - TDS / konduktivitet må være under 500 til å begynne med.
7. Fosfatnivået bør være under 200 ppb. Fjern fosfater om nødvendig.
8. Beregn boblebadets kapasitet i gallon. Vær nøyaktig, fordi dette bestemmer hvor mye TRU BLU som må tilsettes. Slå opp i Pre-Delivery Guide for antall gallon.
9. Slå på boblebadet og kontroller at alle boblebadets pumper er innstilt på høy hastighet. Vri deretter skiven på forsiden av Cal Clarity Bromine Generator til "OFF".
10. Strø én 2-punds flaske med TRU BLU natriumbromid per 100 US gallon (370 liter) med vann på boblebadets vannflate. TILSETT IKKE FOR MYE!

Merk: Siden hver flaske med TRU BLU vil heve TDS- / konduktivitetmengden ca. 500 ppm i et 500 gallon

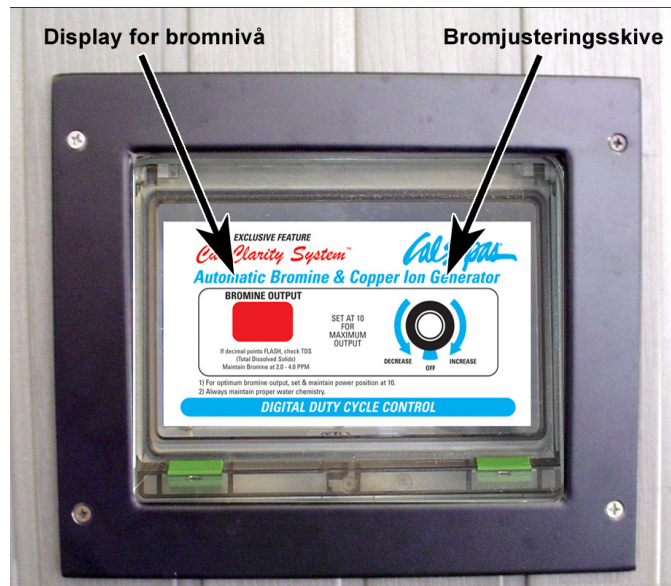

boblebadet, er det mulig at nødvendig mengde for det aktuelle boblebadet kan være mindre. Det anbefales at du tilsetter halvparten av nødvendig mengde og deretter utfører trinn 11 og 12 før du tilsetter mer TRU BLU natriumbromid.

11. Kjør boblebadet i 15 minutter, slik at TRU BLU kan løses opp fullstendig før du går videre til neste trinn.
12. Bruk Sodium Bromide Test Strips (ikke Bromine) og juster natriumbromidnivået fra 7,4 til 8,2 (tilsvarer et TDS- / konduktivitetsnivå på 1700 til 2500 ppm).
13. Tilsett 2 oz med Cal Spas "Oxidizer Shock" for hjelpe til med å brenne ut urenheter i fyllevannet.
14. Vri skiven på bromgeneratoren med klokkevis til 10 vises i indikatordisplayet.
15. Dette vil starte oppbyggingen av en brombank.
16. Innstill filtersyklusen på "kontinuerlig" (F-C) det første døgnet.
17. Legg på trekket, slik at vannet kan varmes opp til ønsket temperatur.

Justere riktige bromnivåer

1. Senk filtreringssyklusen til F-4 etter oppstart, og følg med på bromnivået til det er innenfor anbefalt verdiområde.
2. Bruk teststrimlene for brom til å oppnå et anbefalt nivå på 3-5 ppm.

Merk: Det kan ta flere dager før bromnivået er stabilt, fordi fyllevannet som ble brukt, inneholder av og til kontaminater som må nøytraliseres, og bruker opp det første brommet som ble generert.

3. Når ønsket nivå er oppnådd, vrir du skiven tilbake til det er oppnådd en innstilling for vedlikehold.
4. Den vanlige vedlikeholdsinnstillingen for en gjennomsnittlig badelast er nr. 4.

Merk: Når du endrer innstillingen, må du bruke teststrimlene for brom til å avgjøre når du har kommet ned på ønsket nivå.

Én gang per uke

1. Test badevannet med teststrimler for brom.
2. Gjør følgende på grunnlag av teststrimmelmålingen:
 - Juster først alkalitet hvis det er nødvendig.
 - Juster deretter pH-verdien hvis det er nødvendig.
 - Øk / senk bromproduksjonen med skiven hvis det er nødvendig.
3. Fjern skittent filter fra boblebadet og skyll av det.
4. Sett det rene ekstra filterelementet tilbake i boblebadet.
5. Tilsett 2 oz med Cal Spas "Oxidizer Shock" i badevannet. Kjør boblebadet i 15 minutter.
6. Sug opp rusk fra bunnen av boblebadet med "Spa Vacuum".
7. Sett på trekket igjen.

Opprettholde vannkvaliteten

Innebygd Cal-sanitærssystem plan for klart vann

Denne planen med tilhørende kjemikaliedoser er bare beregnet på boblebad som er utstyrt med tilleggsutstyret Cal Inline Sanitation System. De kjemiske henvisningene er utarbeidet bare for Cal Spas-kjemikalier. Merk: Det er svært viktig å følge disse anvisningene for å være sikker på at Cal Inline Sanitation System brukes på riktig måte.

Oppstart – Første dag

1. Rengjør boblebadets overflate med Cal Spas "Multi-Purpose Cleaner".
2. Påfør et beskyttende lag med Cal Spas "Fast Sheen" på akryloverflatene.
3. Fyll boblebadet til passende vannivå med vanlig vann fra springen (bruk ikke bløtt vann).
4. Bruk teststrimlene for brom, og balanser badevannet på følgende måte:
 - a. Juster først total alkalitet (akseptabelt område er 80-120 ppm)
 - b. Juster pH-verdien hvis det er nødvendig. (mellom 7,2 og 7,8)
 - c. Hell i 16 oz med Cal Spas "Metal Protector" midt i boblebadet.
 - d. Strø 1 oz med Cal Spas Chlorinating Granules på vannoverflaten.
 - e. Slå på boblebadet og la vannet varmes opp til ønsket temperatur.

Oppstart – Neste dag

Nå som boblebadet har nådd normal driftstemperatur, er det på tide å tilsette den forhåndsfylte mineral- og brominnsatsen.

1. Slå av strømmen til boblebadet.
2. Ta en ny Cal Spas "Mineral Cartridge" og åpne til nr. 6. (Hold i toppen av innsatsen og vri bunnen mot venstre).
3. Ta en ny Cal Spas "Bromine Cartridge" og åpne til nr. 3 (hvis boblebadet rommer mindre enn 400 gallon, åpner du til nr. 2). Merk: Disse innstillingene gjelder bare for oppstart. Det kan være nødvendig å justere opp eller ned avhengig av hvor mye boblebadet brukes.

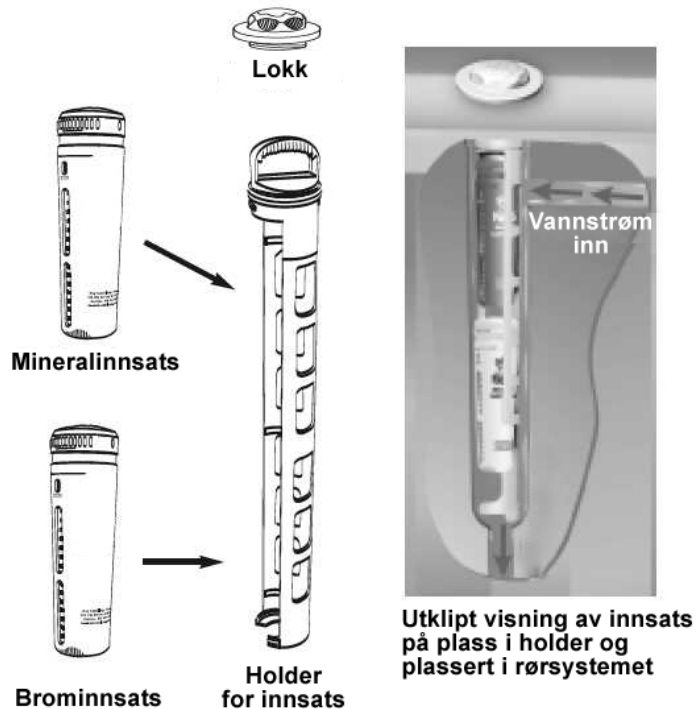

4. Skru av lokket på Cal Inline Sanitation System på den øvre kanten av boblebadet.
5. Ta tak i håndtaket på innsatsen og vri mot venstre og trekk deretter opp.
6. Fjern innsatsholderen, og kasser eventuelle brukte innsatser.
7. Klem brominnsatsen ned i bunnen av holderen, og mineralinnsatsen i den øvre delen av holderen. (kontroller at innsatsene settes i på riktig sted, fordi det kan utskilles for mye brom hvis de blir byttet om).
8. Rett inn pilen på toppen av innsatsholderen med pilen på toppen av systemet.
9. Senk holderen med innsatsene ned i systemet til flikene på holderen er i flukt med flikene på systemet. Vri innsatsholderen mot høyre til den stopper. (Prøv å trekke opp holderen for å kontrollere at den er i låst stilling. Hvis den holder seg på plass, er den ordentlig låst.)
10. Skru på lokket igjen. Stram ikke for hardt.
11. Slå på boblebadet igjen og innstill på ønsket temperatur.

Én gang per uke

1. Test badevannet med bromteststrimler.
2. Gjør følgende på grunnlag av teststrimmelmålingen:
 - Juster først total alkalitet. (Akseptabelt område er 80-120 ppm)
 - Juster deretter pH-verdien hvis det er nødvendig. (mellom 7,2 og 7,8)
 - Kontroller bromnivået. (Hold bromnivået på 1-2 ppm.)
 - Merk: Juster innstillingen på brominnsatsen opp eller ned etter behov.
4. Tilsett 2 oz med Cal Spas "Stain and Scale Defense".
5. Tilsett 2 oz med Cal Spas "Oxidizer Shock". Kjør boblebadet i 15 minutter på høy hastighet.
6. Fjern skittent filter fra boblebadet og skyll av det. Legg det til side for å tørke.
7. Sett det rene ekstra filterelementet tilbake i boblebadet.
8. Sug opp rusk fra bunnen av boblebadet med "Spa Vacuum".
9. Sett på trekket igjen.

Vedlikehold

Uansett hvilken "Clear Water Plan" du bruker, bør du gjøre følgende:

Hver måned

1. Dyprens filteret i boblebadet. (Følg anvisningene under "Rense filter" som er beskrevet i begynnelsen av "Clear Water Plan")
2. Kontroller at det ikke lekker, forekommer mus og insekter i utstyrsområdet.
3. Hvis du oppdager at det lekker, må du kontakte Cal Spas-forhandleren for service.
4. Hvis du ser tegn til mus eller insekter, må du gjøre det som er nødvendig for å fjerne dem og ta forholdsregler for å unngå at de kommer tilbake.

Hver 3. til 4. måned

1. Tøm og rengjør boblebadet med "Multi-Purpose Cleaner".
2. Poler akryloverflaten med "Fast Sheen".
3. Rengjør og behandle trekket, putene og Cal Select-kabinett (hvis aktuelt) med "Cover Protector".
4. Følg bestemte oppstartprosedyrer i henhold til "Clear Water Plan" ved fylling av boblebadet.
5. Hvis du bruker Cal Clarity Automatic Bromine Generator Clear Water Plan, må du ikke glemme å tilsette ny natriumbromid av typen TRU BLU i vannet.
6. Hvis du bruker Cal Inline Sanitation System "Clear Water Plan" må du ikke glemme å sette tilbake mineral- og brominnsatsene.

Én gang i året

1. Rengjør og behandle kabinetter og paviljonger av kjempegran (redwood) med "Nu-Spa Redwood Stain Renew and Brightener".
2. Hvis du bruker Cal Zone Quest 2000 Ozonator, må du sette tilbake ozoninnsatsen.

Sjekk foldene i filterelementet. Skift innsatsen hvis de er frynset.

Rengjøring og vedlikehold

Rense og skifte filteret

Filtrering

Filtrering er ett av de viktigste trinnene for å sikre rent og klart vann. Uansett hva noen tror, er det langt billigere å rette opp problemer med vannets klarhet ved å filtrere boblebadet enn å bruke store mengder kjemikalier, lang filtreringstid eller skifte vannet.

Cal Spas™ filtreringssystem trekker kontaminert vann gjennom det spesielle Bio-Clean™-filteret for å fjerne rusk fra vannet. Deretter pumper det nyrenset vann tilbake i boblebadet gjennom forskjellige dyser. Boblebad som er utstyrt med Quest 2000 Ozonator (tilleggsutstyr), vil også få ozoninnsprøyting i det filtrerte vannet for ytterligere beskyttelse mot kontaminater under filtreringssykluser. Filtrering sikrer også at kjemikalier blir ordentlig blandet ut i vannet, og dermed øker ytelsen.

Filtrering startes på elektronisk kontrollerte boblebad så fort pumpene er fylt og vannet strømmer jevnt. Skitt og rusk blir fjernet og samlet opp i filterelementet idet vannstrømmen går gjennom filteret. Etter hvert som elementet fylles med skitt og rusk, blir vannstrømmen begrenset og dysenes ytelse redusert. Dette fører til at boblebadet ikke kjøres eller varmes opp på en effektiv måte.

Rens filteret med jevne mellomrom, og skift det ved behov.

Rense filteret

Det nye Cal Spa-boblebadet er konstruert slik at det er raskt og enkelt å vedlikeholde filteret. Filterelementet bør renses én gang per uke. Disse anvisningene gjelder både for doble og enkle filtreringssystemer.

1. Slå av strømmen i bryterboksen.
2. Fjern filterdekselet (hvis det er aktuelt) ved å vri dekselet mot venstre og løfte det av.
3. Fjern filterkurven. På noen typer må du kanskje rette inn de flate områdene på filterkurven med beholderen.
4. Fjern filteret ved å vri det mot venstre og skru det fra gjengene i bunnen. Trekk det deretter opp og ut.
5. Rengjør filteret med hageslagen på følgende måte:

- a. Hold filteret vertikalt.
- b. Spyl filterelementet med en trykkdyse, start fra toppen og spyl nedover etter foldene.
- c. Snu deretter filterelementet og gjenta trinn 5b.
- d. Sett tilbake filterelementet i motsatt rekkefølge for å ta det ut.
- e. Dyprens filterelementet hver måned. Bruk bare Cal Spas™-godkjente kjemikalier for filterrensing.

Spesialfilterelement av typen Bio-Clean™

Filterelementet er konstruert for å fjerne skitt, sand, mineraler, fosfater, forurensning fra de badende og annet rusk fra boblebadet. Noen boblebadeiere unnlater dessverre å ta med filterrensing som en del av vedlikeholdsplanen. Rusk samler seg i filtrene som blir hovedområder for bakterievekst.

Cal Spas™ spesialfilter av typen Bio-Clean™ er det eneste antibakterielle filterelementet på markedet i dag. Det å ha et filterelement som hindrer bakterievekst, betyr en ekstra beskyttelse for de gangene du glemmer å rense filteret. Vi anbefaler at du bare skifter ut boblebadets filterelement med ett av typen Bio-Clean™ for garantert beskyttelse og sjelefred.

Rengjøre trekket, skallet og putene

Siden trekket og putene stadig blir utsatt for hardhendt behandling, bør du beskytte det ved å bruke Vinyl and Leather Cleaner som en del av den månedlige vedlikeholdsplanen. Cal Spas™ Vinyl and Leather Cleaner er spesialutviklet for å beskytte trekk og puter mot skade fra kjemikalier og ultrafiolett lys. Dette oppnås uten å etterlate fettrester som normalt forbindes med vanlige vinylbeskyttelsesmidler for biler.

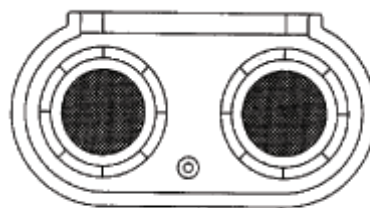

Filtreringssystem
100 kvadrattot system

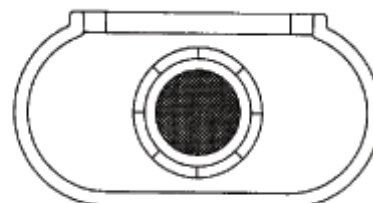

Filtreringssystem
50 eller 75 fot system

Bruke Vinyl And Leather Cleaner

Cal Spas™ Vinyl and Leather Cleaner skal brukes i små mengder. Feilaktig bruk kan føre til problemer med vannets klarhet.



Trekk for boblebad

1. Ta av trekket på boblebadet.
2. La trekket tørke ordentlig.
3. Spray Vinyl and Leather Cleaner, slik at trekket dekkes jevnt, og gni det tørt.
4. La trekket tørke ordentlig.
5. Sett på trekket igjen.

Puter

1. Gni putene tørre med en myk klut.
2. Spray forsiktig Vinyl and Leather Cleaner rett på puten.
3. Gni putene tørre.
4. La putene tørke ordentlig.

Advarsel! Bruk ikke vinylbeskyttelsesmidler for biler på trekket eller putene til boblebadet. Disse produktene er vanligvis oljebasert og vil forårsake alvorlige problemer med vannets klarhet som er vanskelige å rette opp.

All-Purpose Cleaner (til rengjøring av boblebadets overflate)



Cal Spas™ All-Purpose Cleaner er et viktig element i vedlikeholdet av boblebadets overflate. Skitt, fett og kalsium kan bygge seg opp på boblebadets overflate ved normal bruk og forårsake stygge skumlinjer og ru overflate. Cal Spas™ All-Purpose Cleaner er et mildt, ikke-skurende vaskemiddel som er spesialformulert til rengjøring av boblebadet uten å skade akryloverflaten.

Den mest effektive løsningen for å minske tiden for rengjøring er forebygging. Når følgende trinn blir fulgt, vil boblebadets overflate faktisk begynne å motstå de fleste elementer som forårsaker kalsiumbelegg, og gjøre det lettere å vaske vekk skumlinjen.

Før oppstart og fylling av boblebadet

1. Spray Cal Spas™ Multi-Purpose Cleaner direkte på boblebadets overflate.
2. Gni den ren med en ren, myk klut.
3. Gjenta på svært forkalkede områder.
4. Gni boblebadet grundig med en våt svamp, og skyll ofte i en bøtte med rent vann.
5. La boblebadet tørke ordentlig.
6. Smør på et lag med Cal Spas™ Fast Sheen på hele boblebadets overflate med en myk fille eller svamp.
7. La Fast Sheen tørke til det blir hvitt og pulveraktig.
8. Gni den ren med en ren, myk klut med hyppige roterende bevegelser.

Periodisk vedlikehold

Spray Cal Spas™ Multi-Purpose Cleaner direkte på boblebadets overflate.

Gni den ren med en ren, myk klut.

Gni boblebadet grundig med en våt svamp, og skyll ofte i en bøtte med rent vann.

Spray Cal Spas™ Multi-Purpose Cleaner skal ikke sprayeres direkte i vannet i boblebadet. Feilaktig bruk av produktet kan føre til problemer med vannets klarhet.

Rengjøring og vedlikehold

Fast Sheen (beskyttelsesvoks for boblebadets overflate)



Cal Spas™ Fast Sheen er et viktig element i vedlikeholdet av boblebadets overflate. Skitt, fett og kalsium kan bygge seg opp på boblebadets overflate ved normal bruk og forårsake stygge skumlinjer og ru overflate. Cal Spas™ Fast Sheen er en poleringsvoks som ikke er basert på fett, og som er spesialformulert for å beskytte boblebadets overflate mot kjemikalier og mineraler forbundet med normal bruk av boblebad.

Den mest effektive løsningen for å minske tiden for rengjøring er forebygging. Når følgende trinn blir fulgt, vil boblebadets overflate faktisk begynne å motstå de fleste elementer som forårsaker kalsiumbelegg, og gjøre det lettere å vaske vekk skumlinjen.

Før oppstart og fylling av boblebadet

Spray Cal Spas™ Multi-Purpose Cleaner direkte på boblebadets overflate.

Gni den ren med en myk klut.

Gjenta på svært forkalkede områder.

Gni boblebadet grundig med en våt svamp, og skyll ofte i en bøtte med rent vann.

La boblebadet tørke ordentlig.

Smør på et lag med Cal Spas™ Fast Sheen på hele boblebadets overflate med en myk klut eller svamp.

La Fast Sheen tørke til det blir hvitt og pulveraktig.

Gni den ren med en ren, myk klut med hyppige roterende bevegelser.

VIKTIG! Spray Cal Spas™ Fast Sheen skal ikke brukes direkte på boblebad som er fulle med vann. Påføres bare på rene, kalde og tørre overflater. Feilaktig bruk av produktet kan føre til problemer med vannets klarhet.

Bruke Cal Entertainment System™

Noen boblebad kan være utstyrt med audio/visuelt underholdningsutstyr (tilleggsutstyr). Utvalget av tilleggsutstyr omfatter CD- og DVD-spillere beregnet på maritim bruk. Det finnes også ulike TV-skjermer. Hver Cal Spa™-enhet som er utstyrt med et audio/visuelt underholdningssystem leveres med bruksanvisning fra produsenten. Vi anbefaler på det sterkeste at du leser disse bruksanvisningene før du tar i bruk enheten.

Anvisningene i denne håndboken beskriver bare grunnleggende funksjoner. Se produsentens bruksanvisning for andre egenskaper og funksjoner. Disse anvisningene følger vedlagt med Cal Spas™-brukerhåndboken i en gjennomsiktig plastpose.

Vær oppmerksom på følgende forholdsregler med hensyn til underholdningssystemet:

- Pass på at hender og CD- og/eller DVD-plater er tørre før du kommer i kontakt med dette eller eventuelt annet elektronisk tilleggsutstyr.
- Lukk alltid det beskyttende dekslet til CD- / DVD-spilleren.
- Sett aldri ikke våte CD- eller DVD-plater i apparatet.
- Vannskade dekkes ikke av Cal Spas eller produsentens garanti.

Selv om underholdningssystemet av maritim kvalitet er innkapslet i et plastkabinett med vanntett forsegling, er systemet bare motstandsdyktig mot væte og er IKKE vanntett. Du må ta alle forholdsregler for å holde systemet tørt! Vannskade dekkes ikke av Cal Spas eller produsentens garanti.

ADVARSEL! Selv om TV-skjermen er motstandsdyktig mot vann, må du passe på at du er tørr på hendene før du kommer i kontakt med dette eller eventuelt annet elektronisk tilleggsutstyr. **SPRUT IKKE VANN PÅ TV-SKJERMEN!**

Bruke CD-spilleren

Bruksanvisning fra produsenten følger med boblebadet. Vi anbefaler på det sterkeste at du leser disse bruksanvisningene før du tar i bruk enheten. Trykk på POWER-knappen på enheten eller fjernkontrollen for å slå på systemet. Systemet startes automatisk i den modusen det var i da det sist ble slått av.

Lytte til radioen

1. Trykk på MODE-knappen for bytte til radiomodusen.
2. Trykk på den venstre og høyre pilen lengst til høyre på panelet for å søke deg fram til en radiostasjon.

Sette i en plate

For Aquatic- og Poly Planar-systemer:

1. Trykk på OPEN-knappen på enheten. Frontplaten senkes sakte og avdekker platespilleren.
2. Sett en plate i platespilleren.
3. Vipp opp frontplaten.

Når det gjelder JBL-systemer er det bare å stikke platen inn i sporet på frontplaten.

Spille en CD

Du kan spille CD-plater i hvilket som helst av mediesystemene (Aquatic CD, Aquatic DVD, Poly Planar og JBL CD-spiller).

1. Sett en plate i platespilleren som beskrevet ovenfor. Spilleren vil registrere platetypen og begynne å spille den.
2. Bruk enten fjernkontrollen eller knappene på frontplaten til å starte og stoppe spilleren og for å hoppe til utvalgte sanger.
3. Trykk på EJECT-knappen for å løse ut platen.

Ledningstilkoblet fjernkontroll

Hvis du har et underholdningssystem av typen Aquatic med ledningstilkoblet fjernkontroll, kan du bruke den til å justere volumet, bytte CD-spor og søke mellom radiostasjoner. Du kan også bruke den ledningstilkoblede fjernkontrollen til DVD-spilleren av merket Aquatic til å spille av, stoppe, pause og spole fremover i filmer.



Bruke Cal Entertainment System

Heve og senke den 20" TVen

Trykk på TV-knappen på det ekstra kontrollpanelet for å heve og senke TV-skjermen. Trykk på knappen én gang for å heve TVen. Trykk igjen for å senke den.

Du kan også trykke på OPT.1-knappen på den universale fjernkontrollen.

TV-skjermen vil senkes automatisk etter to timer uten bruk.

Vise en film

Trykk på OPT.1-knappen for å heve TVen.

Slå på TVen med den universale fjernkontrollen.

Sett en plate i DVD-spillere som beskrevet ovenfor. Spillere vil registrere platetypen og begynne å spille den. Enten vil DVD-menyen vises på TV-skjermen, eller så begynner filmen å spilles av automatisk.

Bruk fjernkontrollen til å bla gjennom DVD-menyen med knappene for forover- og bakoverspoling på den nederste delen av den universale fjernkontrollen.

Trykk på OPEN-knappen på DVD-spillere for å løse ut platen. Frontplaten åpnes sakte. Trykk på den lille EJECT-knappen til venstre for åpningen på platespillere.

Bruke den universale fjernkontrollen

Alt du vil gjøre med underholdningssystemet kan styres med den universale fjernkontrollen. Alle kommandoene er ordnet i seks områder.

Valgknapper for enhet	Velger mellom seks enheter: TV, videospiller, CD-spiller, DVD-spiller, stereomottaker og satellittsendinger
Valgknapper for navigering og meny	Velger mellom oppsett-, meny- og kanalvelgefunksjoner
Kanal- og volumkontroll	Justerer volumet opp og ned
Boblebadkontroller	Velger mellom åtte spesielle boblebadfunksjoner, for eksempel vifte, pumper og lys
Tastatur	Brukes til å velge TV-kanaler
CD- og DVD-kontroller	Brukes til å betjene en CD- eller DVD-spiller



Programmere den universale fjernkontrollen









Cal Spas universale fjernkontroll er forhåndsprogrammert til å fungere med underholdningssystemet som er konfigurert for boblebadet. Hvis det skulle være nødvendig å programmere fjernkontrollen på nytt, kan du bruke enhetslisten nedenfor til å finne riktig programmeringskode.













1. Slå på enheten (TV, CD-spiller, DVD-spiller) med produsentens fjernkontroll.
2. Trykk på knappen på fjernkontrollen for den enheten du vil programmere (TV, CD, DVD, osv.)
3. Trykk på og hold SETUP-knappen inne til lysdiodene blinker to ganger.
4. Tast inn enhetskoden. Hvis du gjør dette på riktig måte, vil lysdioden blinke to ganger. Hvis ikke, gjentar du trinn 2 og 3.

Enhetsprodusent	Enhetsstype	Kode
Samsung 42" plasma	TV	1312
River Park 20"	TV	1530
Aquatic	CD	1867
Aquatic	DVD	1866
Poly Planar	DVD	I/T
JBL	CD	I/T









Reservedeler

Dyser





<p>FIX12500050 (SS) LUFTINJEKORLOKK</p> 	<p>PLU21700818 OZONINJEKTORDYSE</p> 	<p>PLU21703420 (EPW) 2" INTERNAL CLUSTER STORM, PULSATOR (EURO)</p> 
<p>PLU21703421 (CXLW) 6,5" POWER STORM-DYSE, RETNINGSBESTEMT</p> 	<p>PLU21703422 (MJLW) 6,5" POWER STORM-DYSE, RETNINGSBESTEMT</p> 	<p>PLU21703423 (MJW) 5,5" POWER STORM-DYSE, RETNINGSBESTEMT</p> 
<p>PLU21703424 (SXW) 5,5" POWER STORM-DYSE, VIRVLENDE</p> 	<p>PLU21703425 (CXW) 5,5". POWER STORM-DYSE, RETNINGSBESTEMT</p> 	<p>PLU21703426 (SFW) 5,5", POWER STORM-DYSE SURE-FLO</p> 

<p>PLU21703427 (MNW) 2.5", NAKKEDYSE, (QUAD BLASTER)</p> 	<p>PLU21703428 (TW) 4,75" POWER SWIM-DYSE, TORNADO</p> 	<p>PLU21703429 (SJW) 5" ROTO POWER STORM-DYSE MED MØRKT ØYE</p> 
<p>PLU21703430 (MFLW) 4,25" STORM JET, MAXI FLOW MED MØRKT ØYE</p> 	<p>PLU21703431 (MFRW) 3,25" STORM JET, MAXI FLOW MED MØRKT ØYE</p> 	<p>PLU21703432 (MFRW) 3,25" STORM JET, MICRO FLOW MED MØRKT ØYE</p> 
<p>PLU21703433 (MFRW) 3" STORM JET, MICRO SWIRL MED MØRKT ØYE</p> 	<p>PLU21703621 (EPW) 2", INT. CLUSTER STORM, (EURO) SS M/MTL ESC</p> 	<p>PLU21703622 (CXLW) 6,5" POWER STORM JET, M/SS ESC RETNINGSBESTEMT</p> 
<p>PLU21703623 (SXRW) 5,5" POWER STORM JET, M/SS ESC, RETNINGSBESTEMT</p> 	<p>PLU21703624 (CXW) 5,5" POWER STORM JET, M/SS ESC, RETNINGSBESTEMT</p> 	<p>PLU21703625 MJLW 5,5" POWER STORM JET, M/SS ESC, RETNINGSBESTEMT</p> 

Tillegg

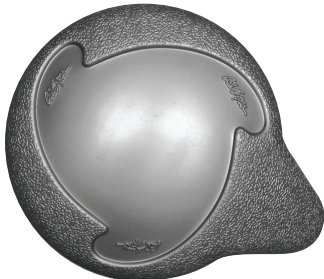
<p>PLU21703626 SFW 5,5" STORM JET, M/SS ESC, SURE-FLO</p> 	<p>PLU21703627 (MFRW) 3,25" STORM JET, MAXI FLOW M/SS ESC OG MØRKT ØYE</p> 	<p>PLU21703628 MNW 2,75" NAKKEDYSE, M/SS ESC, QUAD BLASTER</p> 
<p>PLU21703629 TW 4,75" POWER SWIM JET, M/SS ESC TORNADO</p> 	<p>PLU21703630 MFLW 4,25" STORM JET, MAXI FLOW M/SS ESC OG MØRKT ØYE</p> 	<p>PLU21703631 (MFW) 3,25" STORM JET, MICRO FLOW M/SS ESC OG MØRKT ØYE</p> 
<p>PLU21703632 (MSRW) 3" STORM JET, MICRO SWIRL M/SS ESC OG MØRKT ØYE</p> 	<p>PLU21703643 EURO RETNINGSBESTEMT M/SS ESC</p> 	

Ventiler

<p>PLU21300052 AVLEDERVENTIL 1" (2-VEIS) SØLV, DRÅPEFORMET HÅNDTAK (2 NYANSER)</p> 	<p>PLU21300062 AVLEDERVENTIL 2" (2-VEIS) SØLV, DRÅPEFORMET HÅNDTAK (2 NYANSER)</p> 
<p>PLU21700378 VENTIL 1" LUFTKONTROLL, SØLV, DRÅPEFORMET (2 NYANSER)</p> 	<p>PLU21700637 AROMATERAPIKAMMER OG LOKK</p> 

Puter

<p>ACC01400884 QUAD BLASTER-PUTE</p> 	<p>ACC01400874 NAKKEDYSE/BLASTER-PUTE</p> 	<p>ACC01400864 STD-PUTE, NR. 965 REKTANGULÆR</p> 
<p>ACC01400886 PUTE, VX</p> 	<p>ACC01400479 PUTE, FLYTENDE, GRÅ</p> 	<p>ACC01400481 BOOSTER-SETE, GRÅTT</p> 

Tillegg

Tømmeventiler

<p>PLU21400132 HOVEDAVLØP, SUPER HI FLO-SUGNING 2" SØLV</p> 	<p>PLU21400155 VARMERETUR</p> 	<p>PLU21400197 SJERNEFORMET SUGEDEKSEL FOR BUNNAVLØP</p> 
--	--	---

<p>PLU21400065 HI FLO-SUGNING SØLV 1 1/2"</p>	<p>PLU21400195 OZONTILPASNING FOR BUNNAVLØP</p>
<p>PLU21400196 VEGGTILPASNING FOR BUNNAVLØP</p>	<p>OZO18300005 BUNNAVLØP - ENHET FOR FILTRERINGSRETUR</p>

Fossefall

<p>PLU21800618 FOSSEFALL, SØLV</p> 	<p>PLU21800611 FOSSEFALL, SØLV, 4 PORTERS LYSDIODE</p> 	<p>PLU21800700 FOSSEFALL, SØLV, M/4" ÅPNING GJENNOMSIKTIG FORSIDE</p> 
<p>PLU21800730 FOSSEFALL, SØLV, M/9" ÅPNING GJENNOMSIKTIG FORSIDE</p> 	<p>PLU21800642 FOSSEFALL SOM SPRETTER OPP</p> 	<p>PLU21800800 FOSSEFALL, SØLV, AQUA SPRING 11"</p> 

Lamper

LIT16100153	VEGGMONTERING, GJENNOMSIKTIG GLASS, JUMBO BOBLEBADLAMPE, 5"
LIT16000151	MINILAMPE 2-1/2 DIA
LIT16100155	RØDT LAMPEGLASSINNLEGG, JUMBO BOBLEBADLAMPE
LIT16100156	BLÅTT LAMPEGLASSINNLEGG, JUMBO BOBLEBADLAMPE

Filtre

FIL11100190	FILTERELEMENT, 50 KVATRAFOT, BAKTERIEHEMMENDE, RØDT
FIL11100191	FILTERELEMENT, 75 KVATRAFOT. BAKTERIEHEMMENDE, HVITT
FIL11100193	FILTERELEMENT, 35 KVATRAFOT. BAKTERIEHEMMENDE, HVITT
FIL11100125	CAL FILTERELEMENT, 75 KVATRAFOT 10 1/16 X 15 1/6 (EKSTERNT UTSTYR)
FIL11703200	FILTERELEMENT, 75 KVATRAFOT, BAKTERIEHEMMENDE FOR INNSKRUIING
FIL11100200	FILTERELEMENT, 50 KVATRAFOT. BAKTERIEHEMMENDE, HVITT, FOR INNSKRUIING

Pumper

PUM22000951	PUMPE, 5,0 HK, 2 HAST, BRYTERLØS, DBL TETNING 240 V
PUM22000941	PUMPE, 6,0 HK, 145T DBL TETNING, BRYTERLØS, 2", 240 V
PUM22000031	PUMPE 1,5 HK, 2 HAST, 2", VÅTENDE 120 V -
PUM22000916	PUMPE DUALLY, DBL TETNING, BRYTERLØS, 2", ULTIMA-240 V
PUM22000952	PUMPE 1,0 HK, ATS – 240 V
PUM22200051	PUMPE, 1,5 BHP DUALLY GE-56-RAMME, DBL TETNING -120 V
PUM22000977	24-TIMERS FILTRERINGSPUMPEENHET, 240 V
PUM22100944	SPA CAL SIRKULASJONSPUMPE FOR FILTRERING, 240 V
BLO05000085	VIFTE M/LEDNING KOMPLETT, 1,5 HK, 240 V, 3,5 AMPERE
PLU21100160	KONTROLLVENTIL 1 ¼ lb.

Lysdioder

LIT16100179	KONTROLLER, LITEN, SERIEKOBLET
LIT16100180	DIODE, FIRELEDET, SERIEKOBLET
LIT16100195	DIODE, DOBBEL, SERIEKOBLET
LIT16100201	LEDNINGSOPPLEGG FOR DIODE - 8' DIODE TIL DIODE, 4 LEDNINGER
LIT16100202	KABELOPPLEGGSSOMRÅDE FOR DIODE (FOR LYS I BOBLEBAD), 6 FOT, 5-LEDNINGER
LIT16100205	7 2" DIODELAMPER (LYS I BOBLEBAD)
LIT16100207	RUNDE DIODEGLASS
LIT16100208	RUNDE DIODEGLASS, SILIKONPAKNING

Løfteanordning for trekk

ACC01600116	TREKKLØFTESETT, BUNNMONTERING
ACC01600117	JUSTERBAR TREKKLØFTING (toppmontert)

Rekkverk

FIX12400002	HÅNDTAK SOM DREIER RUNDT
FIX12400003	HÅNDTAK SOM DREIER RUNDT (SVART)

Filterlokk

FIL11300252	FILTERLOKK, DOBBELT
FIL11300253	FILTERLOKK, ENKELT

Tillegg

Deksler

Grunnleggende rust 2" flatt		
Delenr.	Beskrivelse	Serie
ACC01000953	STANDARDTREKK TIL BOBLEBAD	VX515B
ACC01000563	STANDARDTREKK TIL BOBLEBAD	VX510R
ACC01002500	STANDARDTREKK TIL BOBLEBAD	VX520J
ACC01002510	STANDARDTREKK TIL BOBLEBAD	VX620A
ACC01000993	STANDARDTREKK TIL BOBLEBAD	VX520K
ACC01000973	STANDARDTREKK TIL BOBLEBAD	VX520O

Standard grått 2" flatt		
Delenr.	Beskrivelse	Serie
ACC01000954	STANDARDTREKK TIL BOBLEBAD	VX515B
ACC01000564	STANDARDTREKK TIL BOBLEBAD	VX510R
ACC01002501	STANDARDTREKK TIL BOBLEBAD	VX520J
ACC01002511	STANDARDTREKK TIL BOBLEBAD	VX620A
ACC01000994	STANDARDTREKK TIL BOBLEBAD	VX520K
ACC01000974	STANDARDTREKK TIL BOBLEBAD	VX520O

Standard blå-grå 2" flatt		
Delenr.	Beskrivelse	Serie
ACC01000955	STANDARDTREKK TIL BOBLEBAD	VX515B
ACC01000565	STANDARDTREKK TIL BOBLEBAD	VX510R
ACC01002502	STANDARDTREKK TIL BOBLEBAD	VX520J
ACC01002512	STANDARDTREKK TIL BOBLEBAD	VX620A
ACC01000995	STANDARDTREKK TIL BOBLEBAD	VX520K
ACC01000975	STANDARDTREKK TIL BOBLEBAD	VX520O

Standard rust 2 x 4" flatt		
Delenr.	Beskrivelse	Serie
ACC01000594	STANDARDTREKK TIL BOBLEBAD	VX-620A
ACC01000596	STANDARDTREKK TIL BOBLEBAD	CP-22/36, CT-22/36, VX-P, T
ACC01000598	STANDARDTREKK TIL BOBLEBAD	C-22/36: M, A, R, BA, VX-L, B
	STANDARDTREKK TIL BOBLEBAD	VX-B
ACC01200406	STANDARDTREKK TIL BOBLEBAD	VX-K
	STANDARDTREKK TIL BOBLEBAD	VX-D
ACC01000930	STANDARDTREKK TIL BOBLEBAD	VX-J
ACC01000572	STANDARDTREKK TIL BOBLEBAD	CD-22
	STANDARDTREKK TIL BOBLEBAD	VX-R
ACC01000594	STANDARDTREKK TIL BOBLEBAD	VX-A

Standard grått 2 x 4"		
Delenr.	Beskrivelse	Serie
ACC01000595	STANDARDTREKK TIL BOBLEBAD	V-200/300
ACC01000597	STANDARDTREKK TIL BOBLEBAD	V-400/500/700/800, CP-22/36, CT-22/36, VX-P, T
ACC01000599	STANDARDTREKK TIL BOBLEBAD	V-600/850, C-22/ 36: M, A, R, BA, VX-L, B
	STANDARDTREKK TIL BOBLEBAD	VX-B
	STANDARDTREKK TIL BOBLEBAD	VX-K
	STANDARDTREKK TIL BOBLEBAD	VX-O
	STANDARDTREKK TIL BOBLEBAD	VX-J
ACC01000573	STANDARDTREKK TIL BOBLEBAD	CD-22

Standard blå-grå 4 x 2"		
Delenr.	Beskrivelse	Serie
ACC01000603	STANDARDTREKK TIL BOBLEBAD	V-200/300
ACC01000604	STANDARDTREKK TIL BOBLEBAD	V-400/500/700/800, CP-22/36, CT-22/36, VX-P, T
ACC01000605	STANDARDTREKK TIL BOBLEBAD	V-600/850, C-22/36: M, A, R, BA, VX-L, B
ACC01000962	STANDARDTREKK TIL BOBLEBAD	VX-B
ACC01000965	STANDARDTREKK TIL BOBLEBAD	VX-K
ACC01000968	STANDARDTREKK TIL BOBLEBAD	VX-O
ACC01000932	STANDARDTREKK TIL BOBLEBAD	VX-J
ACC01000574	STANDARDTREKK TIL BOBLEBAD	CD-22
ACC01000955	STANDARDTREKK TIL BOBLEBAD	VX-R
ACC01000603	STANDARDTREKK TIL BOBLEBAD	VX-A

Standard rust 5 til 3		
Delenr.	Beskrivelse	Serie
ACC01200420	STANDARDTREKK TIL BOBLEBAD	Aqua-serien
ACC01200407	STANDARDTREKK TIL BOBLEBAD	Avalon 5-serien, J-502
ACC01200408	STANDARDTREKK TIL BOBLEBAD	J-501, H-902, J-504
ACC01200560	STANDARDTREKK TIL BOBLEBAD	H-901, S-702
ACC01200400	STANDARDTREKK TIL BOBLEBAD	S-704, S-705
ACC01200410	STANDARDTREKK TIL BOBLEBAD	J-503, 505, 506 S-703, 706, H-903, 704, 705, 706, 708, A-P, T
ACC01200420	STANDARDTREKK TIL BOBLEBAD	C- A, C, M, LBA, J-507, J-508, S-707, S-708, H-903, 904, 905, 907, 908, A-L, B
ACC01200430	STANDARDTREKK TIL BOBLEBAD	CD-51
ACC01200450	STANDARDTREKK TIL BOBLEBAD	CN-36/51, S-709
ACC01200440	STANDARDTREKK TIL BOBLEBAD	CE-36/51

Tillegg

Standard grått 5 til 3		
Delenr.	Beskrivelse	Serie
ACC01200421	STANDARDTREKK TIL BOBLEBAD	Aqua-serien
ACC01200407	STANDARDTREKK TIL BOBLEBAD	Avalon 5-serien, J-502
ACC01200409	STANDARDTREKK TIL BOBLEBAD	J-501, H-902, J-504
ACC01200561	STANDARDTREKK TIL BOBLEBAD	H-901, S-702
ACC01200401	STANDARDTREKK TIL BOBLEBAD	S-704, S-705
ACC01200411	STANDARDTREKK TIL BOBLEBAD	C-P, C-T, J-503, J-505, J-506, S-703, S-706, A-P, T
ACC01200421	STANDARDTREKK TIL BOBLEBAD	C- A, C, M, LBA, J-507, J-508, S-707, S-708, H-903, 904, 905, 907, 908, A-L, B
ACC01200431	STANDARDTREKK TIL BOBLEBAD	CD-51
ACC01200451	STANDARDTREKK TIL BOBLEBAD	CN-36/51, S-709
ACC01200441	STANDARDTREKK TIL BOBLEBAD	CE-36/51

Standard blå-grå 5 til 3		
Delenr.	Beskrivelse	Serie
ACC01200422	STANDARDTREKK TIL BOBLEBAD	Aqua-serien
ACC01200508	STANDARDTREKK TIL BOBLEBAD	Avalon 5-serien, J-502
ACC01200510	STANDARDTREKK TIL BOBLEBAD	J-501, J-504, S-702
ACC01200562	STANDARDTREKK TIL BOBLEBAD	H-901, J-705, H-902
ACC01200402	STANDARDTREKK TIL BOBLEBAD	S-704
ACC01200412	STANDARDTREKK TIL BOBLEBAD	C-P,C-T,J-503,J-505,J-506, S-703, S-706, A-P, T
ACC01200422	STANDARDTREKK TIL BOBLEBAD	C- A, C, M, LBA, J-507, J-508, S-707, S-708, H-903, 904, 905, 907, 908, A-L, B
ACC01200432	STANDARDTREKK TIL BOBLEBAD	CD-51
ACC01200452	STANDARDTREKK TIL BOBLEBAD	CN-36/51, S-709
ACC01200444	STANDARDTREKK TIL BOBLEBAD	CE-36/51

Deluxe rust 5 til 3		
Delenr.	Beskrivelse	Serie
ACU02200210	TREKK TIL BOBLEBAD, UL	C - B
ACU02200220	TREKK TIL BOBLEBAD, UL	C - K
ACU02200364	TREKK TIL BOBLEBAD, UL	J-501
ACU02200320	TREKK TIL BOBLEBAD, UL	C - O
ACU02200240	TREKK TIL BOBLEBAD, UL	C – V , S-704
ACU02200250	TREKK TIL BOBLEBAD, UL	C-P,C-T,J-503,J-505,J-506, S-703, S-706, A-P, T
ACU02200260	TREKK TIL BOBLEBAD, UL	C- A, C, M, LBA, J-507, J-508, S-707, S-708, H-903, 904, 905, 906, 907, 908, GX49, A-L, B
ACU02200270	TREKK TIL BOBLEBAD, UL	C - D
ACU02200290	TREKK TIL BOBLEBAD, UL	C – N, S-709
ACU02200280	TREKK TIL BOBLEBAD, UL	C - E
ACU02200310	TREKK TIL BOBLEBAD, UL	C - R
ACU02200330	TREKK TIL BOBLEBAD, UL	C - A

Deluxe grått 5 til 3		
Delenr.	Beskrivelse	Serie
ACU02200211	TREKK TIL BOBLEBAD, UL	C - B
ACU02200221	TREKK TIL BOBLEBAD, UL	C - K
ACU02200365	TREKK TIL BOBLEBAD, UL	J-501
ACU02200321	TREKK TIL BOBLEBAD, UL	C - O
ACU02200241	TREKK TIL BOBLEBAD, UL	C – V, S-704
ACU02200251	TREKK TIL BOBLEBAD, UL	C-P, C-T, J503, J505, J506, S703, S706
ACU02200261	TREKK TIL BOBLEBAD, UL	C- A, C, M, LBA, J-507, J-508, S-707, S-708, H-903, 904, 905, 906, 907, 908, GX-49
ACU02200271	TREKK TIL BOBLEBAD, UL	C - D
ACU02200291	TREKK TIL BOBLEBAD, UL	C – N, S-709
ACU02200281	TREKK TIL BOBLEBAD, UL	C - E
ACU02200311	TREKK TIL BOBLEBAD, UL	C - R
ACU02200331	TREKK TIL BOBLEBAD, UL	C - A

Deluxe blå-grå 5 til 3		
Delenr.	Beskrivelse	Serie
ACU02200216	TREKK TIL BOBLEBAD, UL	C - B
ACU02200225	TREKK TIL BOBLEBAD, UL	C - K
ACU02200368	TREKK TIL BOBLEBAD, UL	J-501
ACU02200325	TREKK TIL BOBLEBAD, UL	C - O
ACU02200246	TREKK TIL BOBLEBAD, UL	C – V, S-704
ACU02200256	TREKK TIL BOBLEBAD, UL	C-P,C-T,J-503,J-505,J-506, S-703, S-706
ACU02200266	TREKK TIL BOBLEBAD, UL	C- A,C,M,LBA, J-507,J-508, S-707, S-708, H903,904,905,906,907,908, GX-49
ACU02200275	TREKK TIL BOBLEBAD, UL	C - D
ACU02200295	TREKK TIL BOBLEBAD, UL	C – N, S-709
ACU02200285	TREKK TIL BOBLEBAD, UL	C - E

Deluxe turkis 5 til 3		
Delenr.	Beskrivelse	Serie
ACU02200212	TREKK TIL BOBLEBAD, UL	C - B
ACU02200222	TREKK TIL BOBLEBAD, UL	C - K
ACU02200369	TREKK TIL BOBLEBAD, UL	J-501
ACU02200242	TREKK TIL BOBLEBAD, UL	C - O
ACU02200252	TREKK TIL BOBLEBAD, UL	C – V, S-704
ACU02200262	TREKK TIL BOBLEBAD, UL	C-P, C-T, J-503, J-505, J-506, S-703, S-706
ACU02200272	TREKK TIL BOBLEBAD, UL	C- A, C, M, LBA, J-507, J-508, S-707, S-708, H-903, 904, 905, 906, 907, 908, GX-49
ACU02200292	TREKK TIL BOBLEBAD, UL	C – D
ACU02200282	TREKK TIL BOBLEBAD, UL	C – N, S-709

Tillegg

Deluxe marineblå 5 til 3		
Delenr.	Beskrivelse	Serie
ACU02200213	TREKK TIL BOBLEBAD, UL	C - B
ACU02200223	TREKK TIL BOBLEBAD, UL	C - K
ACU02200370	TREKK TIL BOBLEBAD, UL	J-501
ACU02200323	TREKK TIL BOBLEBAD, UL	C - O
ACU02200243	TREKK TIL BOBLEBAD, UL	S-704
ACU02200253	TREKK TIL BOBLEBAD, UL	C-P, C-T, J-503, J-505, J-506, S-703, S-706
ACU02200263	TREKK TIL BOBLEBAD, UL	C- A, C, M, LBA, J-507, J-508, S-707, S-708, H-903, 904, 905, 906, 907, 908, GX-49
ACU02200273	TREKK TIL BOBLEBAD, UL	C – D
ACU02200293	TREKK TIL BOBLEBAD, UL	C – N, S-709
ACU02200283	TREKK TIL BOBLEBAD, UL	C – E

Skifte kabinettpaneler

Det komplette utvalget av kabinetter for alle modeller er svært stort og for omfattende å ta med i denne brukerhåndboken. Gå til Cal Spas-forhandleren for å bestille nye paneler til boblebadet, eller ring 1-800-CAL-SPAS.

Hold deg i form med Cal Spa

Boblebadene i mosjonsserien gjør det morsomt å mosjonere igjen. Dette leveres med alt du behøver for et treningsprogram med høy styrke og lav belastning som gir resultater, som føles behagelig og som du kan utføre for deg selv. I tillegg får du et boblebad som er proppet med utrolige terapeutiske seter, massasje med variable dyser og et stort utvalg av kontrollalternativer, alt i det mest tiltalende kabinettet i hele verden.

Treningsutstyret består av to årer for armtrening, to treningsstrikker, to treningsstrikker med håndtak og et treningsbelte. Utstyret festes raskt og lett til treningskrokene på veggene i boblebadet.

VIKTIG! Konsulter alltid med legen før du starter en treningsaktivitet eller -program. Boblebad i treningsserien er utstyrt med treningsstrikker. Når disse strikkene strekkes ut, skaper de en tilstand med høy stramming. Feilaktig bruk eller unnlatelse av å feste treningsstrikkene på riktig måte, kan forårsake personskade. Se alltid over alt treningsutstyr før all form for trening. Bruk ikke utstyr som er skadet.

Treningsprogrammet Fitness Series™

Mange personer har aldri utført motstandstrening og/eller har ikke full forståelse for fordelene med denne ekstremt viktige formen for trening, med det målet for øye å forbedre helsen, utseendet og generell selvtillit.

Motstandstrening er nødvendig når du prøver å gå ned i vekt, opprettholde og forbedre mager muskeloppbygning og øke energinivået samtidig som du forbedrer tøyeligheten.

Hydroterapi er en fantastisk måte å utnytte vann og varme til å fremme helse og velbefinnende. De fleste folk går tilbake til naturmetoder for helse og helbred for å forbedre kroppens ytre, men mest for det indre. Hydroterapi gir bestemte fordeler med tanke på blodsirkulasjon, avgiftning, vekttap, påfylling av mineraler og næringsstoffer i kroppen og minske stress.

Treningsprogrammet Fitness Series™

20- til 30-minutters økter tre ganger per uke

1. Roing i sittende stilling: En altomfattende øvelse som fokuserer på musklene øverst i ryggen, skuldrene og armene. Bruk treningsårene i sittende stilling med føttene stabile, magemusklene stramme og korsryggen stabil. Håndflatene ned, armene utstrekkt med albue litt bøyd. Trekk mot brystet og klem sammen skulderbladene til midt bak, og gå langsomt tilbake til utgangsstillingen.
2. Stående brystøvelse: En fantastisk øvelse for overkroppen som fokuserer på musklene i brystet, skuldrene og armene. Bruk treningshåndtakene og hold håndflatene sidelengs vendt mot kroppen med albue litt bøyd. Trekk forover mot kroppen, slik at hendene møtes, samtidig som du kniper og bøyer brystmusklene, og gå deretter sakte tilbake til utgangsstillingen.
3. Stående brystpress: Bruk treningshåndtakene og hold håndflatene ned med albue bøyd i 90-graders vinkel. Press forover til hendene møtes, samtidig som du kniper og bøyer brystmusklene, og gå deretter sakte tilbake til utgangsstillingen.

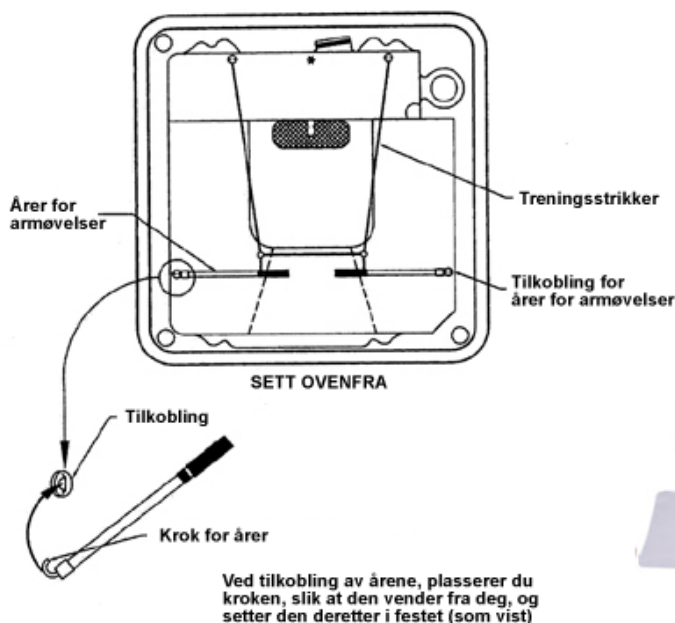

Tillegg

4. Stående skulderpress: Bruk treningshåndtakene og hold håndflatene vendt fra kroppen med albueene bøyd i 90-graders vinkel. Press oppover til hendene møtes foran deg, over hodet, og gå deretter sakte tilbake til utgangsstillingen.
5. Armbøyning: Bruk treningshåndtakene og hold hendene vendt opp med albueene litt bøyd, trekk oppover mot haken, samtidig som du kniper og bøyer overarmsmuskulaturen, og gå sakte tilbake til utgangsstillingen.
6. Knebøyning i vannet: Utmerket for forming og stramming av ende, lår og legger. Synk sakte ned i vannet fra stående stilling til enden er på høyde med knærne (90°). Stram musklene godt, som når du sitter i en stol, med stramme magemuskler og ryggen rett, og gå deretter sakte tilbake til stående stilling.
7. Beinstrekk i vannet: Sitt med føttene flatt på gulvet, knærne bøyd (90°) og magen stram. Løft foten opp, strekk ut beinet mens du strammer og tøyer lårmuskulaturen, og senker foten sakte ned til utgangsstillingen.

Viktig: Konsulter med legen før du starter en treningsaktivitet eller et treningsprogram. Boblebad i treningsserien er utstyrt med treningsstrikker. Når disse strikkene strekkes ut, skaper de en tilstand med høy stramming. Feilaktig bruk eller unnlatelse av å feste treningsstrikkene på riktig måte, kan forårsake personskade. Se alltid over alt treningsutstyr før all form for trening. Bruk ikke utstyr som er skadet.

Trening i varmt vann

Nesten alle øvelser som kan gjøres på land, herunder å gå og jogge, kan også gjøres i vann. Hvis du har leddbetennelse og du trener i boblebadet, vil du sannsynligvis fokusere på allsidige bevegelser for tær, ankler, knær, bein, hofter, hender, håndledd og skuldre. Størrelsen og formen på boblebadet er avgjørende for de bestemte øvelsene du kan gjøre i det. De følgende øvelsene med lav belastning kan være nyttige for å forbedre tøyelighet og styrke.

Strekking med armene forover

Strekk begge armene rett frem foran deg. Hev hendene over hodet så høyt du klarer mens du holder albueene som rette du kan. Hvis den ene armen er svært svak, kan du bruke den andre til å reise den opp.

Albuebøyning

Begynn med albueene så rette som mulig med fingrene pekende ned. Bøy albueene og prøv å berøre skuldrene med tommelfingrene. Hold albueene tett inntil kroppen. Du trenger ikke å berøre skuldrene. Slapp deretter av i albueene og rett ut armene ned langs siden.

Håndleddbøyning

Bøy begge håndleddene opp og deretter ned. Du kan også trene ett håndledd om gangen ved å plassere den ledige hånden med tommelen ut, under håndleddet du trener. Hender og fingre bør være avslappet.

Bøye fingrene

Bøy fingrene inn i håndflaten til en løs knyttneve, og rett dem deretter ut.

Ankelsirkulering

Mens du sitter, lager du store sirkler innover med den venstre foten, og beveger den fra ankelen. Gjenta sirklene i motsatt retning. Gjenta deretter øvelsen med høyrefoten.

Utspredd ørn

Rettt ut ett kne mens du sitter på kanten av setet i boblebadet. Hold det rett, og beveg dem sakte ut mot siden. Hold det der i tre sekunder, og før det tilbake til midten og slapp av. Gjenta instruksjonene med det andre beinet.

Kjemikalier for Cal Spas™



Bromine/Chlorine Starter Kit

#CHE07000290/#CHE07000295

Dette produktet er effektivt som sanitær-/desinfeksjonsmiddel for massasjebad og boblebad når det brukes i følge bruksanvisningen. Behandler 250 gallon (~960 l) i opptil tre uker.



Vinyl & Leather Cleaner

#CHE07000620

Spesialformulert for å beskytte trekk og puter til boblebadet mot skade fra kjemikalier og ultrafiolett lys.



Fast Sheen

#CHE07000610

Unikt vannbasert, kjemikalierreagerende silikontetning og poleringsmiddel. Tetter, polerer og beskytter boblebadets overflater.



Brominating Tablets

#CHE07000760/#CHE07000770

Sanitær- og desinfeksjonsmiddel for massasjebad og boblebad.



Chlorinating Granules

#CHE07000865/#CHE07000880

Dette produktet er effektivt som desinfeksjonsmiddel for massasjebad og boblebad når det brukes i følge bruksanvisningen.



Go Brom

#CHE07000830

Oppretter en brombank i massasjebad og boblebad.



Filter Cartridge Cleaner

#CHE07000690

Bryter ned organisk og ikke-organisk materiale. Fjerner kalsium- og mineralbelegg.



Liquid Hardness Increaser

#CHE07000250

Øker vannets hardhetsgrad for å redusere korrosjon. Reduserer skumdannelse.



Spa Brite

#CHE07000580/#CHE07000590

Klamer grumset vann i massasjebad og boblebad. Effektivt ved alle temperaturer i massasjebad og boblebad.



Foam Gone

#CHE07000800/#CHE07000810

Bryter opp eventuelt skum i badevannet. Effektivt ved alle temperaturer i massasjebad og boblebad.



pH-Alkalinity Up

#CHE07000720/#CHE07000730

Hjelper til å opprettholde pH-verdien i massasjebad og boblebad.



pH-Alkalinity Down

#CHE07000750

Senker pH-verdien i massasjebad og boblebad.



Enzyme Formula

#CHE07000600/#CHE07000605

Emulgerer og bionedbryter fett fra kroppen, sekkrem og andre forurensende elementer i massasjebad og boblebad.



Metal Protector

#CHE07000630/#CHE07000640

Kontrollerer misfarging av vannet som følge av mineraler. Special Extra Strength-formel for massasjebad og boblebad.



Stain & Scale Prevention

#CHE07000650/#CHE07000660

Forhindrer at mineraler skader komponenter i boblebadet og påvirker ytelsen.



Oxidizer Shock

#CHE07000680/#CHE07000710

Bryter ned organiske forureningsstoffer og illeluktende avfall.

Tillegg

2007 Garantiinformasjon

Hos Cal Spas™-forhandleren får du en kopi av den gjeldende garantien, nærmere detaljer og svar på eventuelle spørsmål vedrørende garantidekningen for boblebadet.

Spesielle vilkår i garantien

- Tre års garanti på kabinettet: Avflassing, blemmedannelse eller delaminering av kabinettets overflate er spesielt unntatt fra garantien.
- Tre års Freedom Seal-garanti: Lekkasje på grunn av at pumpen er kjørt når den er tørr, er spesielt unntatt fra garantien.

Garantibegrensninger

Den begrensede garantien av 2007 blir annullert hvis boblebadet har vært utsatt for uaktsomhet, endring, misbruk, vanstell, reparasjoner av representanter som ikke er godkjent av C.A.I., feilaktig elektrisk installasjon, naturkatastrofer og eventuelle andre forhold som C.A.I. ikke har herredømme over. Eksempler på vanlige handlinger som ugyldiggjør garantien omfatter, men er ikke begrenset til:

- Bruk av boblebadet i offentlig sammenheng.
- Riper som oppstår ved normal bruk.
- Bruk når boblebadets vanntemperatur er utenfor det normale verdiområdet på 0 °C til 47,8 °C.
- Skade som følge av feilaktig vannnivå (lavt, overflyt, osv.).
- Skade som skyldes ekstreme værforhold (varme, kulde, osv.).
- Skade som skyldes skitt, sand og kalsium.
- Skade som skyldes tilstoppede filterelementer. Se anbefalinger for rensing av filter i denne brukerhåndboken.
- Skade som skyldes fortsatt bruk av boblebadet med enten et kjent eller et ukjent problem.
- Skade som skyldes triklor, syrer, klortabletter eller eventuelle andre kjemikalier for boblebadet som ikke er godkjent av C.A.I.
- Skade som skyldes feilaktig kjemikaliebruk i vannet. (Høye nivåer av klor, brom, kalium, pH og annen overdreven bruk av kjemikalier.)
- Skade som skyldes direkte sollys. Boblebad bør alltid tildekkes når det ikke er i bruk.
- Skade som oppstår på grunn av unnlattelse av å følge bruksanvisningen som er beskrevet i denne brukerhåndboken.
- Skade som skyldes feilaktig elektrisk installasjon, strømvbrytelse, spenningtransienter eller bruk av boblebadet med mer enn $\pm 10\%$ utenfor spenningsområdet.
- Boblebad som er feilaktig installert i bakken eller plassert på ikke-godkjente underlag.

Den begrensede garantien gjelder bare for boblebad som normalt brukes til personlige, familiære eller husholdningsformål.

Unntak fra garantien

Forbrukerartikler som filtre, lyspærer, puter, dyseinnsatser, boblebadtrekk og filterdeksler er spesielt unntatt fra den begrensede garantien.

Boblebadtrekk og stereosystemer leveres med egen garanti fra produsenten. Se deres garanti i eierens informasjonspakke som fulgte med boblebadet, for mer informasjon.

Utstyrjusteringer (for eksempel justering av trykkbryter) er spesielt unntatt fra garantien.

Denne begrensede garantien gjelder for flyttbare boblebad som er produsert etter 4. desember 2007, unntatt Family Fun-serien.



Boblebadets skall / garanti på struktur

Flyttbare Cal Spas-boblebad: C.A.I. garanterer mot lekkasje gjennom skallet til boblebadet som skyldes defekter i materiale og/eller utførelse i en periode på fem år fra den opprinnelige kjøpedatoen.



Garanti på innvendig overflate

Flyttbare Cal Spas-boblebad: C.A.I. garanterer mot sprekker, bløtting, avflassing, misfarging og delaminering av de innvendige overflatene av typen Altair Plus / Quarite Plus i en periode på tre år fra den opprinnelige kjøpedatoen.



Garanti på utstyr

Flyttbare Cal Spas-boblebad: C.A.I. garanterer boblebadets elektriske og elektroniske komponenter, spesielt kontrollsystemet, pumper og vifter mot feil på grunn av defekter i materiale og/eller utførelse i en periode på tre år fra den opprinnelige kjøpedatoen.



Garanti på innvendig overflate

Flyttbare Cal Spas-boblebad: C.A.I. garanterer mot sprekker, bløtting, avflassing, misfarging og delaminering av standard, innvendige overflater av akryl/kvaritt i en periode på tre år fra den opprinnelige kjøpedatoen.



Garanti på røropplegg

Flyttbare Cal Spas-boblebad: C.A.I. garanterer alt fabrikkinstallert røropplegg og Eliminator™ Plus Wet Ends mot lekkasje som skyldes feil i materiale og/eller utførelse i en periode på tre år fra den opprinnelige kjøpedatoen.



Garanti på kabinett

C.A.I. gir garanti på panelene Cal Premium™, Cal Select™ og Cal Stone™ mot sprekker og vridning i en periode på tre år fra den opprinnelige kjøpedatoen.



Garanti på deler

C.A.I. gir garanti på fabrikkinstallert XL Heat Exchanger™ og Cal Zone Quest 2000 Ozonator™ mot feil som skyldes defekter i materiale og/eller utførelse i en periode på fem år mot lekkasje.



Freedom Seal™

C.A.I. gir garanti på det fabrikkinstallerte Freedom Seal™ i en periode på tre år mot lekkasje.



Lysdioder

C.A.I. garanterer lysdioden i en periode på ett år fra den opprinnelige kjøpedatoen.

Utvidet garanti

Denne garantien gjelder bare for flyttbare utendørs boblebad som leveres andre steder enn på fastlandet i USA og Canada. Den gjelder imidlertid ikke for spesialtilbud og salgsmotøyt, og gis gjennom salgsforhandleren til den opprinnelige kjøperen på det opprinnelige installasjonsstedet. Garantien aktiveres når produktet kjøpes, og opphører enten ved angitt forfall, som angitt ovenfor, eierskifte, flytting eller installasjon av uoriginale deler. Boblebad i Designer-serien er unntatt fra garantien.

Produsentens garanti

Alle Cal Spas utendørs boblebad er produsert med apparater av høyeste kvalitet, og er garantert uten defekter i materiale og utførelse på leveringstidspunktet. Garantien på apparater gis gjennom produsenten i garantiperioden, inkludert, men ikke begrenset til: TV-apparater, stereoanlegg, DVD-spillere, osv.

Garantiutførelse

Dersom det skulle oppstå svikt eller defekter som dekkes under vilkårene i garantien, er den fabrikkautoriserte salgsforhandleren ansvarlig for å utføre alle nødvendige reparasjoner. Ta kontakt med salgsforhandleren for service. Dersom forbrukeren ikke kan oppnå tilfredsstillende kundeservice fra salgsforhandleren, skal kundeserviceavdelingen hos C.A.I. underrettes skriftlig innen 10 dager etter den rapporterte feilen. Det er ingen kostnader for deler og arbeid på produkter som dekkes av garantien. Serviceagenten for C.A.I. kan beregne en rimelig godtgjørelse for reise eller kilometeravstand per serviceoppdrag, som kan omfatte tid til diagnostisering. Hvis C.A.I. finner ut at reparasjon av et element som er dekket under garantien, ikke er mulig, reserverer C.A.I. seg retten til å bytte ut den defekte varen med en vare til samme verdi som den opprinnelige kjøpeprisen. Hvis produktet blir byttet under garantien, er alle kostnader i forbindelse med demontering, utskifting, installering og transport pålagt eieren av boblebadet.

Garantiunntak og begrensninger

Garantien gjelder ikke hvis boblebadet har vært gjenstand for uaktsomhet, endring, misbruk, vanskjøtsel, reparasjon av ikke-autorisert C.A.I.-personnell, feil elektrisk installasjon, installasjon av andre komponenter som ikke er originale, katastrofer (inkludert, men ikke begrenset til naturkatastrofer) og eventuelle andre tilfeller som C.A.I. ikke har herredømme over. Slå opp i brukerhåndboken for ytterligere informasjon og eksempler på utelatelser og alminnelige handlinger som gjør garantien ugyldig. Garantien gjelder ikke for boblebad i Designer-serien.

Ansvarsfraskrivelse

Den begrensede garantien gis med utrykkelig forståelse om at boblebadet ikke er et viktig utstyr eller medisinsk utstyr, som definert i loven. C.A.I. er ikke ansvarlig for brukstap av boblebadet eller andre tilfældige eller konsekvensielle kostnader, utgifter eller skader, som kan omfatte, men ikke være begrenset til, fjerning av en fast terrasse eller andre innretninger eller behov for fjerning med kran. Eventuell underforstått garanti skal ha samme varighet som den gjeldende garantien ovenfor. C.A.I. eller noen av deres representanter skal ikke under noen omstendighet være ansvarlig for personskade eller skade på materiell, uansett årsak.

Rettsmidler

Denne begrensede garantien gir visse juridiske rettigheter. I tillegg kan du ha andre rettigheter, som varierer fra mellom land og stater.

Kundeservice

Ta øyeblikkelig kontakt med den autoriserte salgsforhandleren for kundeservice. Ytterligere informasjon eller assistanse fås ved å kontakte kundeserviceavdelingen hos C.A.I. på adressen 1462 E. Ninth St., Pomona CA 91766 eller ring (800) 225-7727.



Finne produktets serienummer

Serienummeret til ditt Cal Spa står på metallplaten som er festet til høyre på boblebadets nedre frontpanel. Dette nummeret er nødvendig for å kunne registrere boblebadet og aktivere dekningen. Skriv ned denne informasjonen på aktuelt sted nedenfor.

Cal Spa-modell: _____

Cal Spa-serienummer: _____

Kjøpedato: _____

Installasjonsdato: _____

Telefonnummer til Cal Spa-forhandler: _____

Adresse til Cal Spa-forhandler: _____

KONTAKTINFORMASJON

Ta øyeblikkelig kontakt med den autoriserte salgsforhandleren for kundeservice. Ytterligere informasjon og/eller assistanse fås ved å kontakte:

Kundeserviceavdelingen hos C.A.I.
1462 East Ninth Street
Pomona, CA 91766.

Grønt nummer: 1-800-CAL-SPAS
Telefaks: 1-909-629-3890

www.calspas.com