

English

Cal Spas

All Portable Spas
Manufactured after November 24, 2009

2010 OWNER'S MANUAL
International - English



© 2010 JPL, Inc. **CE** Cal Spas Home Resort™ www.calspas.com

Français

Cal Spas

Tous modèles de spas portables
Fabriqué après le 24 novembre 2009

GUIDE D'UTILISATION 2010
International - Français



© 2010 JPL, Inc. **CE** Cal Spas Home Resort™ www.calspas.com

Deutsch

Cal Spas

Alle transportierbaren Wellnessbäder
Mit Herstellungsdatum nach dem 24. November 2009

BEDIENUNGSANLEITUNG 2010
International - Deutsch



© 2010 JPL, Inc. **CE** Cal Spas Home Resort™ www.calspas.com

Nederlands

Cal Spas

Alle verplaatsbare bubbelbaden
Vervaardigd na 24 november 2009

GEbruikersHANDLEIDING 2010
Internationaal - Nederlands



© 2010 JPL, Inc. **CE** Cal Spas Home Resort™ www.calspas.com

Norsk

Cal Spas

Alle flyttbare utendørs boblebad
Produsert etter 24 november 2009

2010 BRUKERHÅNBOK
Internasjonalt - Norsk



© 2010 JPL, Inc. **CE** Cal Spas Home Resort™ www.calspas.com

Español

Cal Spas

Disponible para todos los spa portátiles
Fabricados después de noviembre 24, 2009

MANUAL DEL PROPIETARIO 2010
Internacional - Español



© 2010 JPL, Inc. **CE** Cal Spas Home Resort™ www.calspas.com



All Portable Spas

Manufactured after November 24, 2009

2010 OWNER'S MANUAL

International - English



© 2010 LMS, Inc.



Cal Spas Home Resort™

www.calspas.com

Important Safety Instructions

Basic Spa Information 3

Preparing for Your New Portable Spa

Planning the Best Location 5

Preparing a Good Foundation 5

230 Volt Electrical Installation 6

RCD Wiring Diagram 8

Gas Heater Hook-up 9

Filling and Powering Up Your Portable Spa 11

Operating Your Spa

6105 and 6205 Electronic Control Operation 12

8005 and 9005 Electronic Control Operation 15

Auxiliary Control Operation 19

Wireless Spa Monitor 19

Adjustable Jets 19

Diverter Knobs 20

Air Venturis 20

Adjustable Therapy System™ 20

Multi-Colored Spa Light Operation 21

Waterfalls 21

Water Quality Maintenance

Cal Spas Clear Water Plan 22

Alternative Sanitation Options 22

Before You Begin 22

Chemical Safety 23

Chemical Descriptions 24

Traditional Chemical Start Up 26

Bromine Clear Water Plan 26

Chlorine Clear Water Plan 27

Ozonator Clear Water Plan 27

Bromine Generator Clear Water Plan 28

Maintenance Schedule 29

Cleaning and Maintenance

Removing and Reseating the Pillows 30

Spa Cover 30

Draining Your Portable Spa 31

Winterizing (Cold Climate Draining) 31

Cleaning the Cover, Shell and Pillows 32

Cleaning and Replacing the Filter 33

Using the Entertainment System

Operating the CD Player 34

Using the iPod Docking Station 34

Appendix

Replacement Parts 35

Keeping Fit with your Cal Spa 43

Cal Spas™ Chemicals 45

2010 Warranty 46

Copyright 2009-2010 Lloyd's Material Supply, Inc. All rights reserved. Duplication without written consent is strictly prohibited.

Cal Spas™, Adjustable Therapy System™, ATST™, Bio-Clean™, Cal Zone Quest 2000™, Cal Premium™, Cal Select™, Cal Stone™, Ultimate Fitness Spa Series™, and XL Heat Exchanger™ are registered trademarks.

Due to continuous improvement programs, all models, operation, and/or specifications are subject to change without prior notice.

LTR20101001, Rev. B
5/7/10

CONTACT INFORMATION

For customer service, please contact your authorized dealer immediately. If you need additional information and/or assistance, please contact:

LMS Customer Service Department
1462 East Ninth Street
Pomona, CA 91766.

Phone: 1-909-623-8781
Fax: 1-909-629-3890

Important Safety Instructions

When installing and using this electrical equipment, always follow basic safety precautions. Following these instructions will help make your first spa session a pleasurable one.

READ AND FOLLOW ALL INSTRUCTIONS

A licensed electrician may be required to upgrade your standard receptacle and/or circuit breaker.

DANGER -- RISK OF ACCIDENTAL DROWNING: Do not allow children to be in or around a spa unless a responsible adult supervises them. Keep the spa cover on and locked when not in use. See instructions enclosed with your cover for locking procedures.

DANGER -- RISK OF INJURY: The suction fittings in this spa are sized to match the specific water flow created by the pump. Should the need arise to replace the suction fittings, or the pump, be sure the flow rates are compatible.

DANGER -- RISK OF INJURY: Never operate the spa if the suction fitting or filter baskets are broken or missing.

DANGER -- RISK OF INJURY: Never replace a suction fitting with one that is rated less than the flow rate marked on the original suction fitting.

DANGER -- RISK OF ELECTRIC SHOCK: Install the spa at least 1.5 meters from all metal surfaces. As an alternative, a spa may be installed within 1.5 meters of metal surfaces if each metal surface is permanently bonded by a minimum #8 AWG solid copper conductor to the outside of the spa's control box.

DANGER -- RISK OF ELECTRIC SHOCK: Do not permit any external electrical appliances, such as lights, telephones, radios, televisions, and etc., within 1.5 meters of the spa. Never attempt to operate any electrical device from inside the spa. This does not apply to lights, stereos and televisions that are built in to the spa as factory options from Cal Spas™.

WARNING – RISK OF INJURY

The spa water should never exceed 40°C. Water temperatures between 38°C and 40°C are considered safe for a healthy adult. Lower water temperatures are recommended for young children and when spa use exceeds 10 minutes.

High water temperatures have a high potential for causing fetal damage during pregnancy. Women who are pregnant, or who think they are pregnant, should always check with their physician prior to spa usage.

The use of alcohol, drugs or medication before or during spa use may lead to unconsciousness, with the possibility of drowning.

Persons suffering from obesity, a medical history of heart disease, low or high blood pressure, circulatory system problems or diabetes should consult a physician before using the spa.

Persons using medications should consult a physician before using the spa since some medications may induce drowsiness while others may affect heart rate, blood pressure and circulation.

Hyperthermia Danger

Prolonged exposure to hot air or water can induce hyperthermia. Hyperthermia occurs when the internal temperature of the body reaches a level 2°C to 4°C above the normal body temperature of 37°C. While hyperthermia has many health benefits, it is important not to allow your body's core temperature to rise above 39.5°C. Symptoms of excessive hyperthermia include dizziness, lethargy, drowsiness and fainting. The effects of excessive hyperthermia may include:

- Failure to perceive heat
- Failure to recognize the need to exit spa or hot tub
- Unawareness of impending hazard
- Fetal damage in pregnant women
- Physical inability to exit the spa
- Unconsciousness

WARNING: The use of alcohol, drugs, or medication can greatly increase the risk of fatal hyperthermia.

Basic Spa Information

The following operating and maintenance instructions are very important and must be followed carefully. With the proper care and maintenance, your Cal Spa will provide you with years of satisfaction and performance.

Do not be afraid to push buttons or turn knobs to learn about your new Cal Spa, as it is built with quality materials and excellent craftsmanship.

Your new Cal Spa has been engineered with a high-powered water pump that pushes water through various therapy jets, which will relax even the tightest muscles. In addition to the water pressure, you can add air into the spa water with air venturi

handles located seat-side that increase the intensity of your massage.

The filtering of this spa is very important. It will minimize cleaning time and the amount of chemicals needed to keep your spa water balanced. The two daily pre-programmed filter cycles of two hours in duration can be increased to six hour cycles if the need arises. This can be accomplished through the topside control panel.

IMPORTANT: Keep the spa covered when not in use!

- Covered spas use less electricity while maintaining a set temperature.
- Covering your spa will protect your spa's finish from the sun's ultraviolet rays.
- You are required to keep the spa covered to maintain warranty coverage.
- Covering your spa helps prevent children from drowning in the spa.

Your new Cal Spa comes equipped with an electric heater. Following the directions listed below will ensure the most efficient operation:

NOTE: This method is only for spa usage under two hours a week.

- Keep the spa's operating temperature 3°C below the desired usage temperature when not in use. One or two hours before use, set the temperature to the desired temperature.
- If the spa usage exceeds two hours a week, the set temperature should remain at the desired usage temperature.

- The air venturis should be used sparingly. When open, water temperature drops quite rapidly and can also dissipate chemicals.

Allowing the water temperature to lower more than 6°C below the desired usage temperature and reheating it prior to usage will cause the heater to operate longer than it normally would maintaining the desired temperature. Doing this will increase your operating cost and makes your heater work more than necessary.

The filter needs to be cleaned or changed on a regular basis. This process takes only a few minutes and the result is increased water clarity and equipment longevity.

Water level is very important to the operation of your spa. If the water level is too low or too high, your spa will not operate properly. The water level should be to the middle of the skimmer area when the spa is not being used.

We recommend that your spa water be changed every 4 to 6 months. You may find the need to change your spa water more frequently with heavy use. When empty, your spa should be cleaned with a non-abrasive cleaner, such as Cal Spas™ All Surface Cleaner, and then rinsed thoroughly.

See the section "Cleaning and Maintaining Your Spa" for instructions on draining your spa.

When filling your spa, always fill through the skimmer filter canister. Use only regular tap water.

WARNING: DO NOT USE SOFT WATER.

Preparing for Your New Portable Spa

Most cities and counties require permits for exterior construction and electrical circuits. In addition, some communities have codes requiring residential barriers such as fencing and/or self-closing gates on property to prevent unsupervised access to the property by children. Your dealer can provide information on which permits may be required and how to obtain them prior to the delivery of your Cal Spa™.

Planning the Best Location

Here are some of the things that you will need to consider when determining where to place your new spa.

Safety First

Do not place your spa within 3 meters of overhead power lines.

Consider How You Will Use Your Spa

How you intend to use your spa will help you determine where you should position it. For example, will you use your spa for recreational or therapeutic purposes? If your spa is mainly used for family recreation, be sure to leave plenty of room around it for activity. If you will use it for relaxation and therapy, you'll probably want to create a specific mood around it.

Plan for Your Environment

If you live in a region where it snows in the winter or rains frequently, place the spa near a house entry. By doing this, you will have a place to change clothes and not be uncomfortable.

Consider Your Privacy

In a cold-weather climate, bare trees won't provide much privacy. Think of your spa's surroundings during all seasons to determine your best privacy options. Consider the view of your neighbors as well when you plan the location of your spa.

Provide A View With Your Spa

Think about the direction you will be facing when sitting in your spa. Do you have a special landscaped area in your yard that you find enjoyable? Perhaps there is an area that catches a soothing breeze during the day or a lovely sunset in the evening.

Keep Your Spa Clean

In planning your spa's location, consider a location where the path to and from the house can be kept clean and free of debris.

Prevent dirt and contaminants from being tracked into your spa by placing a foot mat at the spa's entrance where the bather's can clean their feet before entering your spa. You may also consider keeping a small water-filled basin nearby for bathers to rinse their feet before enter your spa.

Allow For Service Access

Make sure the spa is positioned so that access to the equipment compartment and all side panels will not be blocked.

Many people choose to install a decorative structure around their spa. If you are installing your spa with any type of structure on the outside, such as a gazebo, remember to allow access for service. It is always best to design special installations so that the spa can still be moved, or lifted off the ground.

Preparing a Good Foundation

Your spa needs a solid and level foundation. The area that it sits on must be able to support the weight of the spa and the occupants who use it. If the foundation is inadequate, it may shift or settle after the spa is in place, causing stress that could damage your spa shell or finish.

Damage caused by inadequate or improper foundation support is not covered by the warranty. It is the responsibility of the spa owner to provide a proper foundation for the spa. We strongly recommended that you have a qualified, licensed contractor prepare the foundation for your spa.

Place the spa on a level foundation (preferably a 10 cm concrete slab). If you are installing the spa indoors, pay close attention to the flooring beneath it. Choose flooring that will not be damaged or stained.

If you are installing your spa on an elevated wood deck or other structure, consult a structural engineer or a contractor to ensure the structure will support the weight of 68 kg per square foot.

Your Cal Spas™ retailer can help you with your foundation and more. Your retailer has a wealth of information and experience about how to get the most out of your spa and can provide you with a full line of accessories that are designed to compliment your spa and increase your enjoyment.

230 Volt Electrical Installation

All 230V spas must be permanently connected (hardwired) to the power supply. These instructions describe the only acceptable electrical wiring procedure. Spas wired in any other way will void your warranty and may result in serious injury.

This is the only acceptable electrical wiring procedure. Spas wired in any other way will void your warranty. See the wiring diagram on page 8.

The electrical wiring of this spa must meet the requirements of any applicable local, state, and federal codes. The electrical circuit must be installed by an electrical contractor and approved by a local building / electrical inspector.

RCD and Wiring Requirements

The power supplied to the spa must be on a dedicated RCD protected circuit with no other appliances or lights sharing the power.

Use copper wire with THHN insulation. Do not use aluminum wire.

Use the table below to determine your GFCI and wiring requirements.

When wires larger than #6 AWG are required, install a junction box near the spa and use #6 AWG wire between the junction box and the spa.

Wire runs over 26 m must increase wire gauge to the next lower number. For example: A normal 50 amp RCD with four #8 AWG copper wires run over 26 m would require you to go to four #6 AWG copper wires.

Testing the RCD Breaker

Test the RCD breaker prior to first use and periodically when the spa is powered. To test the RCD breaker follow these instructions (spa should be operating):

1. Press the TEST button on the RCD. The RCD will trip and the spa will shut off.
2. Reset the RCD breaker by switching the breaker to the full OFF position, wait a moment, then turn the breaker back on. The spa should have power again.

Spa Model	GFCI Required	Wires Required
All 230V spas except Ultimate Fitness	One 32 amp RCD or two 16 amp RCDs	Three #10 AWG copper wires
Spas with the 6205 control box	One 32 amp RCD or two 16 amp RCDs	Four #10 AWG copper wires
Fitness 2400 spa with one 5.5 kW heater	One 32 amp RCD or two 16 amp RCDs	Four #10 AWG copper wires
Fitness 2400 with 8.5 kW heater (optional) and Fitness 2500 spa	Service 1: One 32 amp RCD or two 16 amp RCDs Service 2: One 32 amp RCD or two 16 amp RCDs	Service 1: Three #10 AWG copper wires Service 2: Two #10 AWG copper wires
Fitness 4700 spa	Service 1 (swim side): One 32 amp RCD or two 16 amp RCDs Service 2 (swim side): One 32 amp RCD or two 16 amp RCDs Service 3 (spa side): One 32 amp RCD or two 16 amp RCDs	Service 1: Three #10 AWG copper wires Service 2: Two #10 AWG copper wires Service 3: Three #10 AWG copper wires

Electrical Installation for 8.5 kW Heater

This applies to Ultimate Fitness spas with the 8.5 kW heater only.

Two electrical services are required to heat the swim side of the Fitness Spa.

SERVICE 2
INPUT POWER 30AMPS
2 WIRES
HOT, NEUTRAL
AWG #8

SERVICE 1
INPUT POWER 40 AMPS
3 WIRES
HOT, NEUTRAL, GROUND
AWG #8

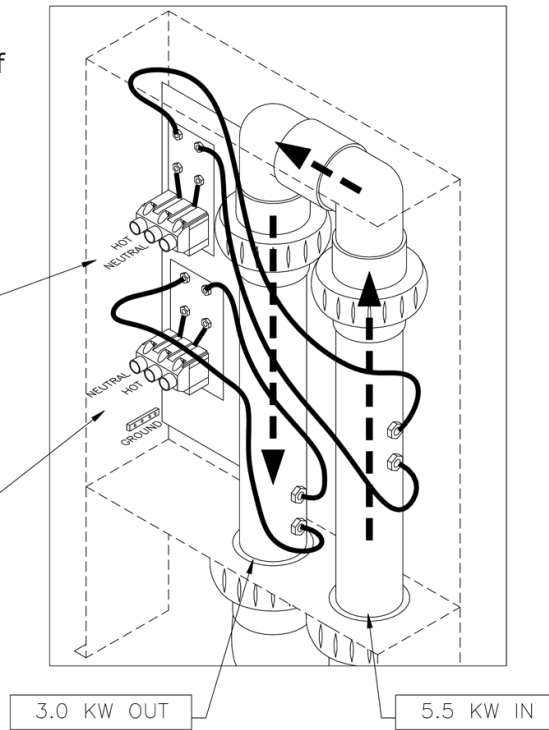

RCD Wiring Diagram



RCD Device

Value M-7 and 2000LE M-7 System

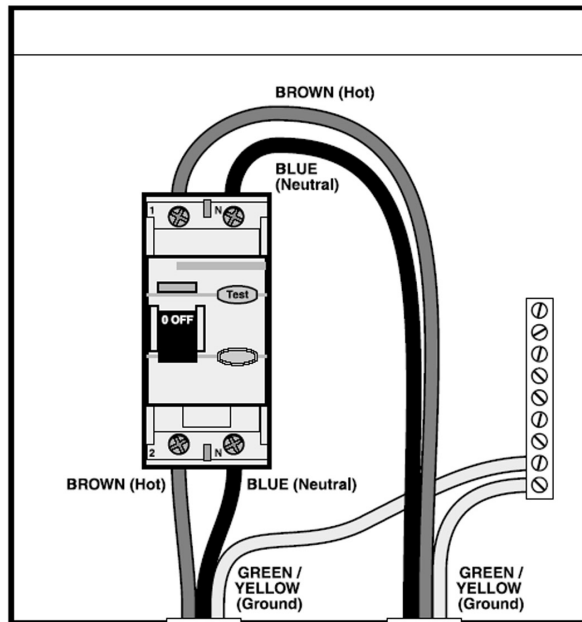
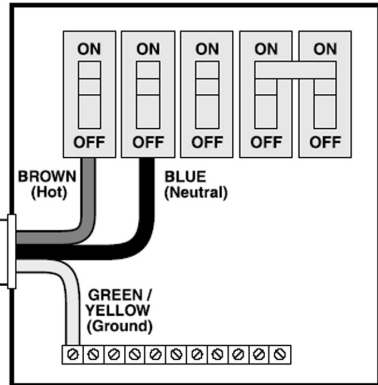
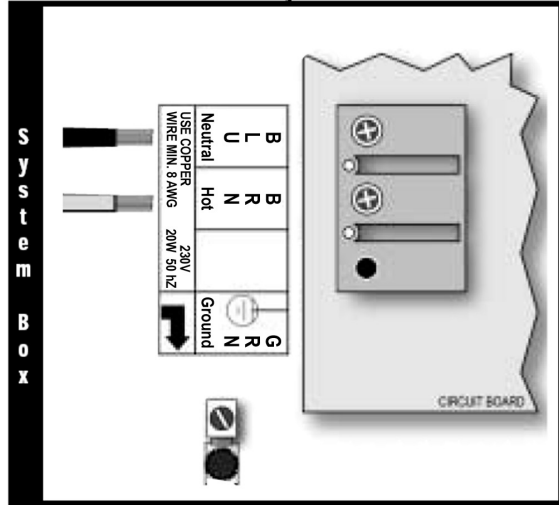

Elite System

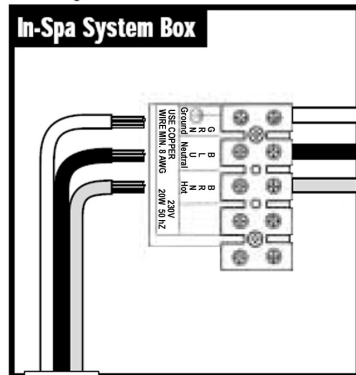

Gas Heater Hook-up

Ultimate Fitness Series spa owners may buy and install a separate gas heater and pump for use with their spa. This option may be purchased separately from your local distributor.

Spa owners are responsible for ensuring installation of their gas heater conforms to local, state, and federal regulations. The electrical and gas installation must be performed by contractors and approved by a local building / electrical inspector. Failure to do so may void your warranty.

All Ultimate Fitness Series spas are plumbed with a gas heater ready union located inside the cabinet at either the front or rear, depending on the model. (See the figures below and on the next page.) Properly installed, they can be attached to an external gas heater. Customers are responsible for creating openings in the panel to accommodate the lines and wiring. The gas heater should be located not less than 3m and no more than 7.6m away from the spa.

To connect the plumbing for an external gas heater:

1. Disconnect the ready union.
2. Cut off both sides of the union and discard it.
3. Create two 6.35 cm diameter holes through the spa panel.
4. Use two 5 cm (2") couplings to connect the hoses to 3m - 4.5m 5 cm (2-3/8") diameter PVC lines.
5. Connect PVC lines to the gas heater.

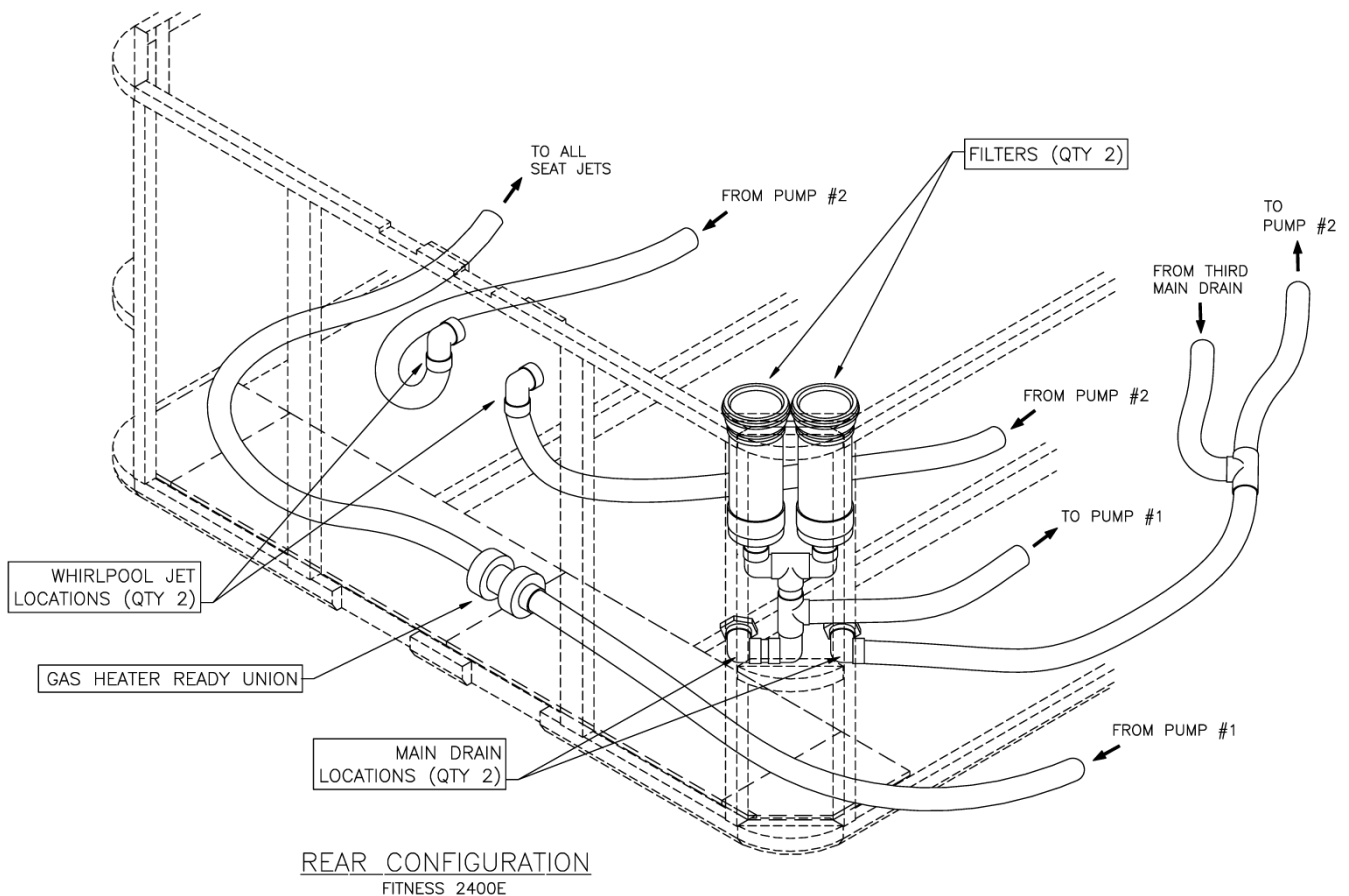

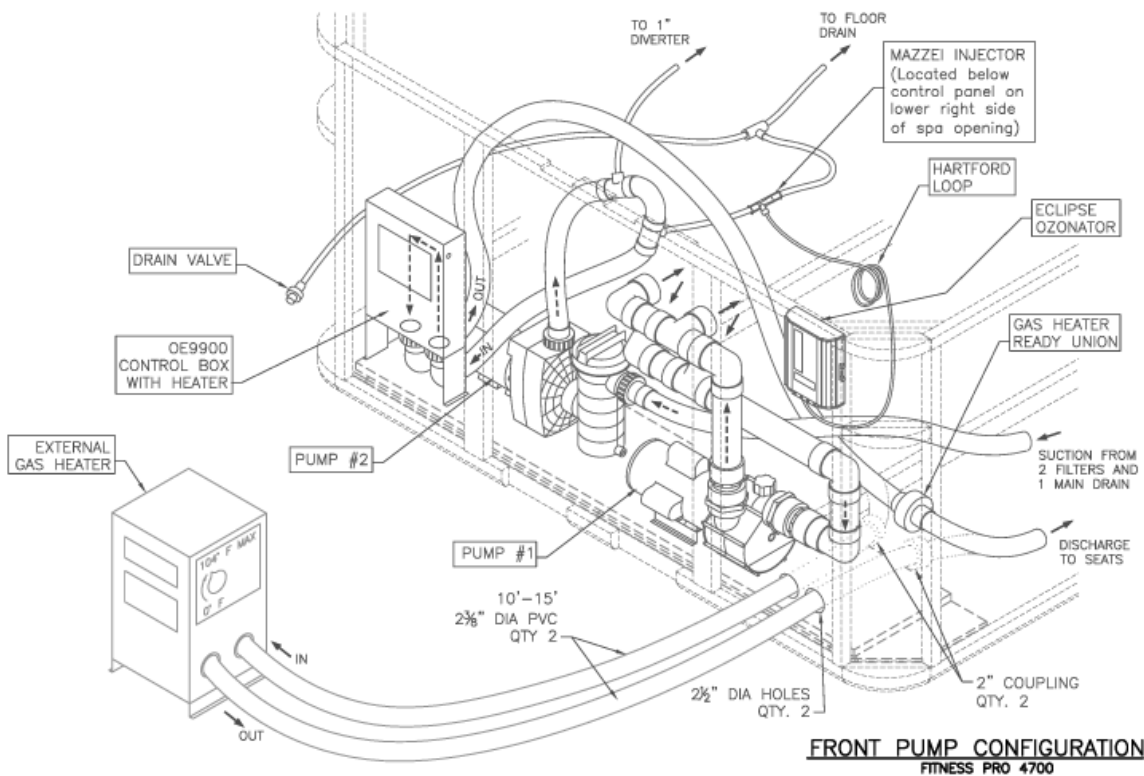
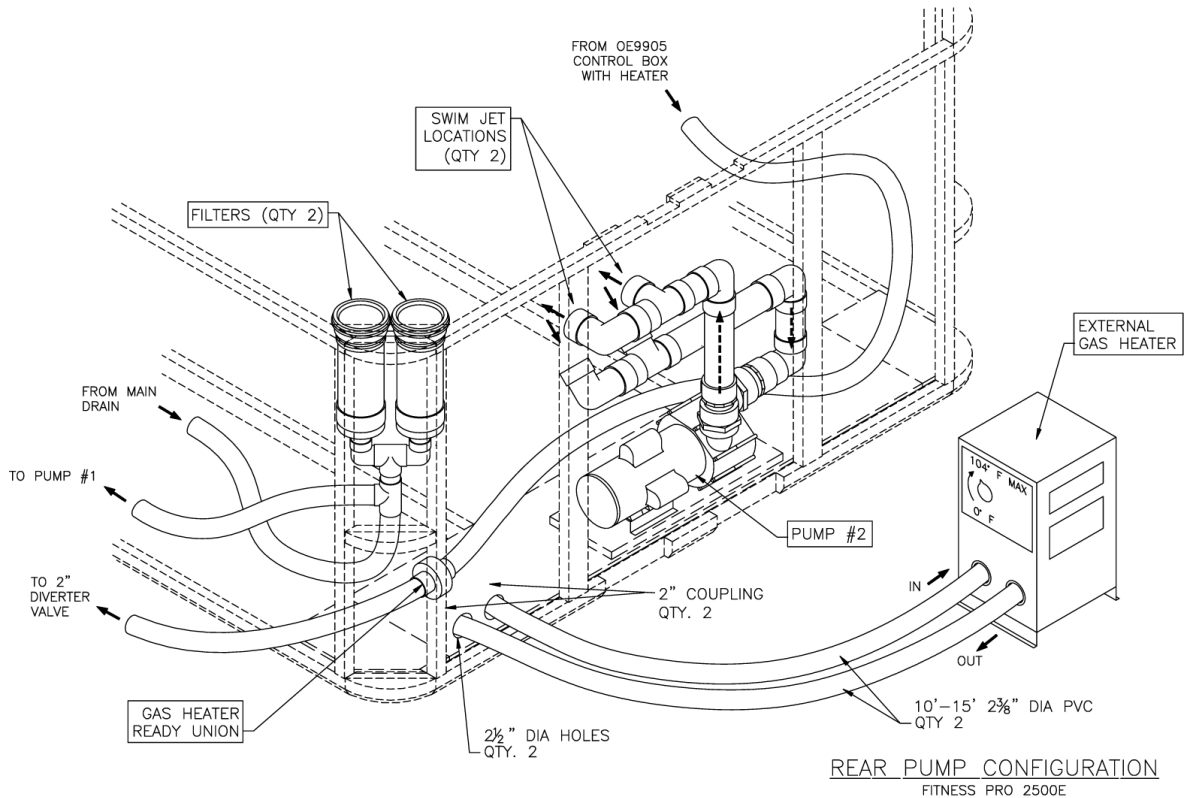

Filling and Powering Up Your Portable Spa

Never fill your spa with soft water. Soft water makes it impossible to maintain the proper water chemistry and may cause the water to foam, which will ultimately harm the finish of the spa and void your warranty.

1. Once the spa has been placed on an approved surface and has been correctly wired by a licensed electrician, inspect all plumbing connections in the equipment area of your spa. Ensure that these connections are secure and that they did not loosen during shipment.
2. If equipped, open all gate valves in the equipment area. Before operating the spa, these valves must be in the UP or OPEN position.
3. Remove the filter basket and cartridge from skimmer/filter canister.
4. Place a garden hose in the skimmer/filter canister and fill your spa with regular tap water to the proper water level (halfway up the skimmer area).
5. (For owners of the automatic bromine generator) Make sure the dial on the face of the bromine generator unit is turned to the OFF position.

6. Open the air relief valve (located next to the two filters, if equipped) after the air bubbles stop coming out of it. Close the valve hand-tight.

7. Once the water is at the correct level and air is bled, turn on the power at the RCD breaker.

NOTE: When the power is turned on to the spa, it will perform a diagnostic check for approximately five minutes. When the diagnostic is complete, the spa will automatically operate at filter speed and continue heating until the spa water temperature reaches the default temperature of 37.5°C.

8. If no water is flowing when the pump is running there could be an air pocket at the suction side of the pump. Shut off power to the spa and loosen the pump union on the suction side of the pump to bleed the air. When air is bled, turn power back on.
9. Re-install the filter and the filter basket into the skimmer/filter canister.

The spa is now ready for use.

NOTE: Never run the spa with the gate valves closed or without water circulating for long periods of time. Be careful not to over-tighten the plumbing fittings.

Operating Your Spa

6105 and 6205 Electronic Control Operation

Initial Start up

When first powered up, it will automatically revert to Priming mode. A Pr on the topside display will indicate this. Priming mode will be active for less than five minutes at which time the heater will be activated and the water temperature will be maintained in Standard mode. The spa will heat to 37.5°C at start up until the set temperature is changed as described below.

Temperature Adjustment

(Range 26°C to 40°C)

The electronic control panels display the actual water temperature in degrees Celsius. The displayed temperature will only be current after the pump has been running for at least 2 minutes.

To display the temperature that the spa is set to:

- Press the Temp button. The temperature setting will flash.
- While the display is flashing, each time you press Temp button, the set temperature will change up or down one degree.
- If the desired temperature is opposite of the direction each press of the button is making, release button, allow display to stop flashing and then press Temp button to change temperature the other direction.



Standard, Economy and Sleep Heating Modes

Your new spa is equipped with a heating feature that gives you complete control of the heating system. When the spa is powered up, it will automatically start in standard heating mode.

- St will light briefly on the main display. In this mode, the heating system will automatically maintain the set spa temperature. In the economy-heating mode, the heating system will only activate during filtration times.
- Ec will display solid if temperature is not current and will alternate with spa temperature if measured temperature is current.
- Economy mode will heat the water to the set temperature while Sleep mode, indicated by a SL on the main display, will also only activate the heater during the filtering cycles but will only heat the water to within 10°C of the set temperature.

Like Economy mode, SL will display solid when temperature is not current and will alternate with actual temperature when it is current.

NOTE: Displayed temperature will only be current after the pump has been running for at least two minutes.

Switching Modes

- Press Temp button followed by the Light button.
- Press the same sequence to switch to the next mode.

Jets

Press the Jets button:

- Once to activate low speed pump.
- Twice to activate high speed.
- Three times to return to turn pump off.

Light

Press the Light button to turn on the light. Press it once again to turn the light off. All optional lighting such as the control panel light and cabinet perimeter lighting is controlled by the Light button and will turn on and off with the spa light.

Option

Press the Option button to turn on the pump 2 on. Press it once again to turn off the pump 2 off.

Automatic Time outs

These features will automatically turn themselves off during periods of continuous use:

- Low speed pump After 4 hours
- High speed pumps After 15 minutes
- Optional circulation pump After 15 minutes
- Optional turbo After 15 minutes
- Spa light After 15 minutes

Setting Filtration Cycles

Your spa is programmed to filter twice a day. The first cycle will begin 6 minutes after the spa is turned on and the second cycle 12 hours later. The factory has programmed the cycle to last for 2 hours but this can be switched to 4, 6, or 8 hours depending on your requirements. To set filtration time, turn off the power to the spa at the time of day you would like one of the filtration cycles to begin then turn back on after 30 seconds. When power has been restored, press the "Temp" button then the "Jets" button. Press "Temp" button again to change the filtering cycle duration. When desired duration is selected press the "Jets" button to exit.

At the beginning of each filtering cycle the Turbo system will run for approximately 30 seconds. The low speed pump will run for the duration of the filtering cycle and if an Ozone system is installed it will be activated. During filtering, "FC" will appear on the main display.

Diagnostic Messages

Message	Meaning
--	Spa temperature is unknown. After pump has been running for 2 minutes temperature will be displayed.
HH	Overheat protection (spa is shutdown) DO NOT ENTER THE WATER! One sensor has detected 118°F (48°C) at the heater. Remove the spa cover and allow spa to cool below 107°F (42°C). Press any button on the topside display to reset spa. If spa will not reset after spa has cooled, turn off power for approximately 30 seconds and then turn power back on. If display message is repeated then shut the power off to the spa and call your dealer or service organization.
OH	Overheat protection (spa is shutdown) DO NOT ENTER THE WATER! If the spa has reached 110°F (43°C), remove the spa cover to cool the water. At 107°F (42°C), the spa should reset itself. If the spa does not reset, then shut the power off to the spa, wait 30 seconds and restore power to spa. If display message is repeated then shut the power off to the spa and call your dealer or service organization.
IC	A possible ice condition exists within the spa. No action is required, the pump will automatically activate.
SA or Sb	Spa is shut down. Spa has detected that one of the sensors is not operating properly. One of these may display briefly during overheat then disappear when overheat situation has been resolved. Call your dealer or service organization if message does not go away.
Sn	Sensor (Spa is shut down). The high limit or water temperature sensors are not working correctly. Call your dealer or service organization.
HL	A difference in readings between temperature sensors has been detected indicating a possible water flow problem. Make sure spa is filled to proper level and that pumps are primed (water is flowing). Also check to make sure filter cartridges are clean. If message does not reset, call your dealer or service organization.
LF	This will display on the 5th occurrence of the "HL" message in 24 hours indicating a persistent flow problem. The heater will be shut down but other functions will continue to operate. Follow "HL" message actions then press any button to reset.
dr	Insufficient water flow through the heater has been detected. Spa will be shut down for 15 minutes. Check water level and fill spa if water level is low. Make sure pumps are primed (water is flowing) and filter cartridges are clean. Press any button to reset or wait 15 minutes and spa will automatically reset. If message does not reset, call your dealer or service organization.
dY	Insufficient water level detected in heater. This will display on the 3rd occurrence of "dr" message. Follow directions for "dr" message and press any button to reset spa. Spa will not automatically reset when "dY" is displayed.
Sf	Safety Suction System (Spa is shut down). The display will show "Sf" as soon as the vacuum switch closes. All functions will turn off and the system will be disabled until a panel button is pressed.
ST	Indicates heater is in standard mode
Ec	Indicates heater is in economy mode
SL	Indicates heater is in sleep mode

8005 and 9005 Electronic Control Operation

When first powered up, the electronic system will perform a self-diagnostic check and then it will automatically heat to and maintain a temperature of 37.5°C until you change the set temperature as listed in the "Temperature Adjustment" section below.

These instructions will describe features and options that your particular spa may not be equipped with.



Initial Start-up

When your spa is first powered up, it displays some configuration codes and then goes into priming mode (**Pr** will appear on the display panel). This mode lasts up to four minutes and then the spa begins to heat to its pre-programmed temperature of 37.5°C. You can exit the priming mode early by pressing UP or DOWN buttons.

Temperature Adjustment (26.0°C - 40.0°C)

The start-up temperature is set at 37.5°C. The last measured temperature is constantly displayed on the control panel. Note that the last measured spa temperature is displayed. The displayed temperature will be updated when the pump has been running for at least two minutes.

Press the UP or DOWN buttons once to display the set temperature. Each time either button is pressed again, the set temperature will increase or decrease depending on which button is pressed. After three seconds, the control panel will automatically display the last measured spa temperature.

Time

When time hasn't been programmed, the TIME icon flashes. To set the time, press the TIME button and then the MODE/PROG button. Use the UP and DOWN buttons to adjust time. See the next page for more detailed instructions.

Standard, Economy, Sleep, and Standby Modes

Mode/Prog: This button is used to switch between standard, economy, and sleep modes.

1. Press MODE/PROG to enter mode programming.
2. Press the DOWN button to cycle through to the desired mode.

3. Press MODE/PROG to confirm selection.

Standard Mode: This is programmed to maintain the desired temperature. Note that the last measured spa temperature displayed is current only when the pump has been running for at least two minutes. The "STAND" icon will display until the mode is changed.

Economy Mode: Economy mode heats the spa to the set temperature only during filter cycles. The "ECON" icon will display until the mode is changed. Pressing the JETS 1 button while in economy mode puts the spa in standard-in-economy mode, which operates the same as standard mode but reverts back to economy mode automatically after one hour. During this time, pressing the MODE/PROG button will revert to economy mode immediately.

Sleep Mode: Sleep mode heats the spa to within 11°C of the set temperature only during filter cycles. The "SLEEP" icon will display until the mode is changed.

Standby Mode: Pressing "Warm" or "Cool" then "Jets 2" will turn off all spa functions temporarily. This is helpful when changing a filter. Pressing any button resets the spa.

Jets 1 and Jets 2

Press the JETS 1 button once to turn pump 1 on or off and to shift between low and high speeds if equipped. If left running, the low speed turns off after two hours and the high speed turns off after 15 minutes. On non-circulation systems, the low speed of pump 1 runs when the blower or any other pump is on. It may also activate for at least two minutes every 30 minutes to detect the spa temperature and then to heat to the set temperature if needed, depending upon the mode. When the low speed turns on automatically, it cannot be deactivated from the panel; however, the high speed may be started.

Option (Optional Blower)

Press the OPTION button to turn the optional equipment on and off. If left on, the equipment will automatically turn off after 15 minutes.

Light

Press the LIGHT button to turn the spa light on and off.

Invert

Press the INVERT button to change the numbers in the display to read upside down. Another press returns the display to the right-side-up position. This enables you to read the display while you are in the spa.

Locking the Panel

To lock the panel:

Press TIME, JETS 1, and the UP button within three seconds. When locked, the panel will display "LOCK". All buttons are frozen except the TIME button.

To unlock the panel:

Press TIME, JETS ,1 then the DOWN button within three seconds.

Setting the Temperature Lock

To activate the temperature lock:

Press the UP or DOWN button, TIME, JETS 1, then the UP button within three seconds. The panel will display "TEMP LOCK" when the set temperature is locked.

To unlock the set temperature:

Press the UP or DOWN button, TIME, JETS 1, then the DOWN button..

Circulation Pump (optional)

If your system is equipped with a circulation pump, it may be configured to work in one of two different ways:

1. The circulation pump operates continuously (24 hours) with the exception of turning off for 30 minutes at a time when the water temperature reaches 1.7°C above the set temperature (most likely to happen in very hot climates).
2. The circulation pump will come on when the system is checking temperature, during filter cycles, during freeze conditions, or when another pump is on.

Preset Filter Cycles

There are two filter cycles per day. The start and end times of each cycle are programmable. To program, set the time as instructed above, then press MODE/PROG to advance to the next setting (or to exit after the last setting). The default filter cycles are as follows:

- The first filter cycle is automatically activated at 8:00 AM and operates the pump until 10:00 AM. The "FILTER 1" indicator icon will light when filter 1 is running.
- The second filter cycle is automatically activated at 8:00 PM and operates the pump until 10:00 PM. The "FILTER 2" indicator icon will light when filter 2 is running.

The pump and the ozone generator will run during filtration. At the start of each filter cycle, the blower will run on highest speed for 30 seconds to clean out the air channels. The lowest speed of pump 2 and pump 3 will run for five minutes. In the event of power loss or shut down, the time of day will need to be reset for filter cycles to run according to your desired programming.

Clean-up Cycle

When the pump or blower is turned on by a button press, a clean-up cycle begins 30 minutes after the pump or blower is turned off or times out. The pump and the ozone generator will run for one hour.

Ozone (optional)

On most systems, the ozone generator (if installed) runs during filter cycles (except when pump 1 is operating at high speed on a non-circulation system) and during clean-up cycles. On some systems, the ozone generator operates whenever the pump runs. If your system is configured with the optional ozone disable feature, the ozone generator will turn off for one hour any time a function button (JETS 1, JETS 2, OPTION etc.) is pressed.

Freeze Protection

If the temperature sensors detect a drop to 6.7°C within the heater, the pump automatically activates to provide freeze protection. The equipment stays on until four minutes after the sensors detect that the spa temperature has risen to 7.2°C or higher. In colder climates, an optional additional freeze sensor may be added to protect against freeze conditions that may not be sensed by the standard sensors. Auxiliary freeze sensor protection acts similarly except with the temperature thresholds determined by the switch and without a four minute delay in turnoff.

Periodic Reminder Messages

Press the "Mode" button to reset a displayed reminder)

Message	Frequency	Action Required
rPH	Every 7 days	Test and adjust chemical levels per manufacturer's instructions.
rSA	Every 7 days	Test and adjust chemical levels per manufacturer's instructions.
rCL	Every 30 days	Remove, clean, and reinstall filter per manufacturer's instructions.
rtg	Every 30 days	Test & reset GFCI per manufacturer's instructions. Drain and refill spa per manufacturer's instructions.
rdr	Every 90 days	Drain and refill spa per manufacturer's instructions.
RCO	Every 180 days	Clean and condition spa cover
RCH	Every 365 days	Install New Bio-Clean™ Filter

Diagnostic Messages

Message	Meaning	Action Required
	No message on display. Power has been cut off to the spa.	The control panel will be disabled until power returns.
OHH	"Overheat" - The spa has shut down. One of the sensors has detected 47.7°C at the heater.	DO NOT ENTER THE WATER. Remove the spa cover and allow water to cool. Once the heater has cooled, reset by pushing any button. If spa does not reset, shut off the power to the spa and call your dealer or service organization.
OHS	"Overheat" - The spa has shut down. One of the sensors has detected that the spa water is 43.3°C.	DO NOT ENTER THE WATER. Remove the spa cover and allow water to cool. At 41.6°C, the spa should automatically reset. If spa does not reset, shut off the power to the spa and call your dealer or service organization.
ICE	"Ice" - Potential freeze condition detected.	No action required. The pumps and the blower will automatically activate regardless of spa status.
Sna	Spa is shut down. The sensor that is plugged into the Sensor "A" jack is not working.	If the problem persists, contact your dealer or service organization. (May appear temporarily in an overheat situation and disappear when the heater cools.)
Snb	Spa is shut down. The sensor that is plugged into the Sensor "B" jack is not working.	If the problem persists, contact your dealer or service organization. (May appear temporarily in an overheat situation and disappear when the heater cools.)
Sns	Sensors are out of balance. If this is Alternating with the temperature, it may just be a temporary Condition. If the display shows only this message (periodically blinking), the spa is shut down.	If the problem persists, contact your dealer or service organization.
HFL	A substantial difference between the temperature sensors was detected. This could indicate a flow problem.	If the water level is okay, make sure the pumps have been primed. If problem persists, contact your dealer or service organization.

LF	Persistent low flow problems. (Displays on the fifth occurrence of the "HFL" message within 24 hours.) Heater is shut down, but other spa functions continue to run normally.	Follow action required for "HFL" message. Heating capacity of the spa will not reset automatically; you may press any button to reset.
dr	Inadequate water detected in heater.	Check water level in spa. Refill if necessary. If the water level is okay, make sure the pumps have been primed. Press any button to reset.
dry	Inadequate water detected in heater. (Displays on third occurrence of "dr" message.) Spa is shut down.	Follow action required for "dr" message. Spa will not automatically reset; you may press any button to reset.
Pr	When your spa is first actuated, it will go into Priming mode.	The Priming mode will last for up to four minutes and then the spa will begin to heat and maintain the water temperature in the Standard mode.
--For C	Temperature unknown	After the pump has been running for two minutes, the temperature will be displayed.
- - - - -	Temperature not current in Economy or Sleep mode.	In Economy or Sleep mode, the pump may be off for hours outside a filter. If you wish to see the current spa temperature, either switch to Standard mode or turn Jets1 on for at least two minutes.
BUF	Internal problem detected.	Repair required. Contact your dealer or service organization.
Stby	Standby Mode has been activated by pressing a button combination on the user panel.	Press any button to leave Standby Mode and return to normal operation.
SF	Safety Suction.	Spa is shut down. The display will show "SF" when a vacuum switch closes. All functions will turn off and the system will be disabled until a panel button is pressed.

Auxiliary Control Operation

The auxiliary control option is available with the 8005 control only. It is a small panel with four buttons: JETS1, JETS2, LIGHT, and OPTION (see figure at right). It conveniently puts the control of several spa functions at your fingertips without having to get up. For operation, see the previous section, "8005 Electric Control Operation."



Wireless Spa Monitor

The wireless spa monitor allows you to monitor and change your spa's activity from a distance. The table below describes each button's function.



Light	Operates spa light and LED mood lighting
Temp	Display or adjust the set temperature control
Jet 1	Turn on or off jet 1
Mode	Switch between standard, economy, and sleep modes

Adjustable Jets

Almost all of the jets in your spa are adjustable. Rotating the face of an adjustable jet to the left (counter-clockwise) will decrease the amount of water flow through the jet. Rotating the face of an adjustable jet to the right (clockwise) will increase the amount of water flow through the jet. See example shown below.

NOTE: Neck jets adjust in the opposite directions (counter-clockwise to increase, clockwise to decrease).

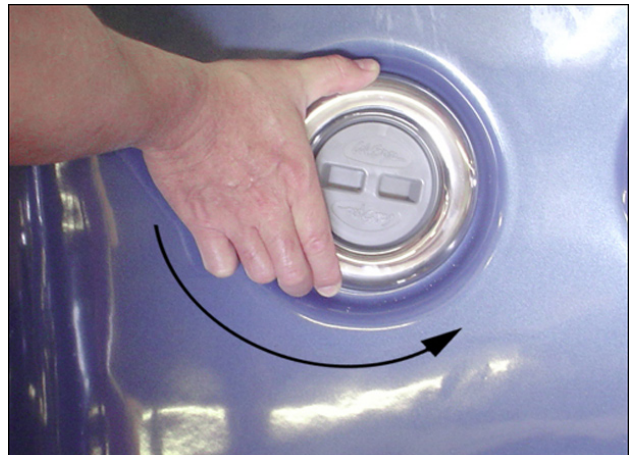

Diverter Knobs

Diverter knobs are the larger knobs located around the top of your spa. They allow you to divert water through jets from one side of the spa to the other, or in most cases from floor jets to wall jets. This is accomplished by rotating the diverter knob to the left (counterclockwise), decreasing the amount of water flow through a section of jets. To increase the amount of water flow through the other section of jets, rotate the handle to the right (clockwise).



Air Venturis

Air venturis are the smaller knobs located around the top of your spa. They can also be distinguished from diverter knobs by the arrows and the words "OFF", "ON" and "AIR" marked on them. Each one will let you add a mixture of air with the jet pressure. This is accomplished by rotating the air venturi knob to the left (counterclockwise) to increase the amount of airflow through the jets. To decrease the amount of airflow through the jets, rotate the handle to the right (clockwise).



Adjustable Therapy System™

Pump On/Off

This button allows the user to turn on and off the ATSTM seat pump. Press this button once to turn the pump on. Once on, the green LED light on the control panel will illuminate, indicating that the system is operational. To turn off the pump, press the "PUMP ON/OFF" button a second time. Note: The pump must be on prior to operating any other features of this system.



Pulse Mode

This button allows the user to turn the ATSTM massage control on and off. Press the pulse button once to turn on the massage control. Once pressed, the orange LED in position number 1 will light, indicating the number one pulse mode. Each press of either the up or down button will move the orange LED up or down to the next pulse mode.

Note: Allow one second between each button press. Pressing the button quickly may cause improper operation. To turn the pulse mode off and return to normal pump operation, press the "PULSE MODE" button a second time.

Up

This button allows the user to cycle up from one through seven massage modes one at a time. Each mode offers a different pulsating massage. Some modes are faster than others, so just cycle through them to find the massage you like best.

Down

This button allows the user to cycle down through all seven massage modes, one at a time.

Time Reset Mode

Pulse mode will normally run for 15 minutes then automatically shut off. For another 15-minute session, press the "PUMP ON/OFF" button and the "PULSE MODE" button. A green LED will blink and the pump will run on high-speed mode as part of a 15-minute cool down period. After that, the pump will stop.

automatically and the green LED light on the panel will continue to blink for one minute then shut off automatically. After the second 15-minute session, the system will run through a cool down cycle for up to two hours. In this cool down mode, the user will only be able to operate the pump (by again pressing the "PUMP ON/OFF" button). However, the massage mode will remain off until the cool down mode is completed.

Pulse Mode System

Pulse mode system will shut off for two hours unless reset by the following procedure. During this time the pump will run at a maximum speed.

- In the off position, press the "PULSE MODE" button once.
- The green power light will flash to indicate reset.

Multi-Colored Spa Light Operation

1. Turn the spa light on by pressing the "LIGHT" button on the topside control panel.
2. To filter through the different color choices, press the button on and off. Each time you press the button, you advance to the next color.
3. To turn the spa light off when not in use, press the "LIGHT" button.

Waterfalls

Some spa series include optional waterfalls. When the booster pump is on, turn the knob near the waterfall. Water will immediately start flowing through it.

Water Quality Maintenance

Cal Spas Clear Water Plan

Great spa water is easily achieved when the right chemicals and / or systems are used and the Cal Spas "Clear Water Plan" is implemented. The key to clean, clear, and safe water is to fully understand how spa water reacts to users, system operation and chemical use. The "Clear Water Plan" will help give you that understanding.

The first thing to understand about taking care of your spa water is that preventive actions are much easier to do than correcting water quality issues. For this reason, we offer the "Clear Water Plan" as a simple, easy to follow guide to clean, safe spa water.

Follow the Right Plan

You will need to decide which chemical plan or alternative sanitation option works best for your spa water. Consult your Cal Spas dealer for the right decision with regards to your lifestyle and spa usage. Whichever plan you decide on, follow it completely and don't take shortcuts. These plans will provide you with clean, safe, clear spa water with a minimum of effort.

Traditional Chemical Options

Choose from either Bromine tablets or Chlorinating granules as your sanitizer of choice. Both work well when the appropriate "Clear Water Plan" is followed. Make sure you follow all instructions and use only Cal Spas brand chemicals.

Alternative Sanitation Options

Cal Zone Quest 2000 Ozonator

This system automatically generates ozone gas and injects it into the spa water. Ozone gas is far superior to chemical bromine or chlorine in sanitizing spa water. Saves replacement chemical cost and guards against forgetting to add chemicals.

Cal Clarity Automatic Bromine Generator

This system automatically generates and releases free bromine into the spa water. No more need to add chemical bromine tablets or chlorine granules. Saves replacement chemical cost and circumvents the need to add chemicals on a regular basis.

Before You Begin

Before you begin a "Clear Water Plan", you should understand that chemicals or systems alone will not take care of your spa water. Other factors such as Filtration and Bather Load also play an important part.

Filtration

The filter is the part of your spa that removes the debris from the water. Even though Cal Spas uses the advanced Bio Clean filter cartridge that protects itself from bacterial growth, the filter still needs to be cleaned on a regular basis to maximize your spa's filtering performance and heating efficiency.

In addition to spraying off the filter weekly to remove surface debris, your filter should be deep cleaned periodically to dissolve scale and other contaminants that get lodged deep within the filter fibers and impede the filtration process. Even if the filter looks clean, the contaminants can clog the fibers and prevent water from flowing through the filter resulting in the most common spa problem—no heat, caused by a dirty filter.

Filter Cleaning

- Place the dirty filter into a bucket of water deep enough to cover the filter. Add 8 oz of Cal Spas "Liquid Filter Cleaner" to the bucket of water.

Note: It is a good idea to keep a spare filter to be deep cleaned while the regular filter is in the spa. This way, you can rotate the filters and both will last longer.

- Soak the filter for a minimum of 24 hours.
- Remove the filter and spray clean with a water hose. Spray each pleat carefully.
- Allow filter to dry completely (a minimum of 2 days drying time is recommended).
- Reinstall filter as described in the "Clear Water Plan".

Filtration Cycles

The filtration cycle of your spa is the process that allows the water to flow through the filter. Your spa will filter automatically twice each day. The factory set default time for filtration is usually enough for normal use, however heavy bather load or frequent use may require longer filtration times or more frequent filtration cycles to keep the spa water clean. Consult your Owner's Manual for setting your spa's filtration times.

Bather Load

“Bather Load” is the term used to describe the number of people using a spa, combined with the length of usage, and the frequency of usage. All these factors have a great effect on the spa water. The higher the bather load, the more chemicals need to be added and a longer filtration time will be needed.

All versions of the Cal Spas “Clear Water Plan” are designed for spas with average bather load. (3-4 people, 15 minutes of usage, 3 times a week at 100 degrees) If your bather load exceeds these guidelines, and you experience water quality problems, increase the amount of filtration first, (go to the next higher filtration number) then if water quality is still not adequate, consult the advise of your Cal Spas dealer for additional chemical or system recommendations. Be sure to give them your bather load information.

Chemical Overview

The following information is intended for use with Cal Spas chemicals only. Other brands of chemicals may have similar names and/or usage descriptions but due to manufacturing differences, use of other chemicals can increase the likelihood of under or over-dosing the spa chemicals. Damage to the spa or spa’s components from improper chemicals or chemical usage is not covered under the spa’s warranty.

Chemical Safety

- Failure to follow chemical directions may result in serious injury, sickness, or even death.
- Read and follow all printed instructions listed on bottles, packages and in your owner’s manual.
- Do not exceed chemical dosages as recommended in the “Clear Water Plan”, or on chemical bottles and packages. (Most chemical instructions are figured for a 500 gallon spa however, most spas hold less than 500 gallons, consult your Owner’s Manual for the approximate gallons of your spa)

- Never mix chemicals together.
- Never change chemical brands or types without completely draining, flushing and thoroughly cleaning the spa and cover first.
- Always protect your eyes while introducing chemicals into the spa. Wear protective eyeglasses to prevent powdered chemicals from blowing into the eyes or liquid chemicals from splashing into the eyes.
- In the event of overdosing a sanitizing chemical (chlorine or bromine), immediately turn off the power to the spa and drain water to a safe and approved area. Refill with fresh water and proceed with the “Clear Water Plan” start up.

Physical Chemical Hazards

- Do not allow chemicals to come in contact with skin, eyes or clothing.
- Always wear rubber gloves, protective eye wear and clothing to reduce the risk of chemical contact and irritation.
- Remove and wash clothing that may have been exposed to chemical contact prior to wearing them again.
- Inhaling or ingesting chemicals will cause serious injury, sickness, or even death.
- Do not mix chemicals. Mixing chemicals together can cause dangerous chemical reactions including the release of toxic gas, fire and explosions.

Chemical Storage

Chemicals must be stored completely out of the reach of children in an area that is well vented, cool, and dry. Failure to provide a proper area for chemical storage may result in serious injury, sickness, fire explosion and even death. Do not store your chemicals inside the equipment area of your spa.

Chemical Descriptions

The following descriptions and recommendations are intended for use with Cal Spas chemicals only. Many of these chemicals will be used with alternative sanitation systems as well.

For use with any "Clear Water Plan"



Oxidizer Shock
Destroys ammonia, organic contaminants, and odor causing wastes in spa water.



Iron Out
Helps prevent metals in water from staining spa. Use during start up.



Stain And Scale Defense
Helps prevent minerals from damaging spa components.



Ph / Alkalinity Up
Raises pH and alkalinity levels in spa water.



Ph / Alkalinity Down
Raises pH and alkalinity levels in spa water.



Liquid Hardness Increaser
Helps reduce foaming and corrosion by increasing hardness levels in spa water.



Spa Brite
Helps to quickly clear up cloudy spa water.



Foam Gone
Quickly breaks up existing foam on spa water.



Filter Cartridge Cleaner
Deep cleans filter cartridge. Dissolves scale and removes imbedded organic contaminants from filter cartridge fibers.



Enzyme Formula
Biodegrades body oils, suntan lotions, and organic contaminants in spa water. Do not on same day as adding Chlorine Granules.

For use with the chlorine "Clear Water Plan"



Chlorinating Granules

Quick acting sanitizer / disinfectant for spa water.



Test Strips – Chlorine

Provides accurate spa water testing for Bromine, pH, and total Alkalinity.

For use with the bromine "Clear Water Plan"



Test Strips -- Bromine

Provides accurate spa water testing for Bromine, pH, and total Alkalinity.



Go Brom

Establishes a bromide reserve in spa water. Use during start up.



Brominating Tablets

Long lasting sanitizer / disinfectant for spa water. Add to bromine floater.

For use with the Cal Clarity Bromine Generator



Test Strips -- Sodium Bromide

Provides accurate spa water testing for Sodium Bromide.

Traditional Chemical Start Up Bromine Clear Water Plan

Prior to filling a spa for the first time, or after a routine draining, you will want to follow this start-up plan to extend water life and performance. If you are following either the Bromine or Chlorine "Clear Water Plans", you will notice that both start-up processes are the same with the exception of Step 6. As with all chemical dosages listed in these "Clear Water Plans", start-up dosages are intended for 500-gallon spas. Please adjust the chemical dosages to the capacity of your particular spa.

Start Up

- Clean surface of spa with Cal Spas "Multi-Purpose Cleaner".
- Apply a protective coat of Cal Spas "Fast Sheen" to the acrylic surface.
- Fill spa to proper water level with normal tap water (Do not use soft water)
- Use test strip and balance the spa water:
 - Adjust total alkalinity (acceptable range is 80-120ppm),
 - Then adjust pH if necessary (between 7.2 to 7.8).
- Pour in 16 oz of Cal Spas "Metal Protector" to center of spa.
- Add either Bromine or Chlorine (According to your preferred plan)

Bromine: Add 2 oz of Cal Spas "Go Brom" to establish a bromine base.
Add 2 Cal Spas "Bromine Tablets" to Bromine Floater.
Set floater opening at #2.

Chlorine: Add two tablespoons of Cal Spas "Chlorine Granules" to the spa water.
- Sprinkle 2 oz of Cal Spas "Oxidizer Shock" in the center of the spa and turn on jets for 15 minutes. Leave spa uncovered during this time.
- Put cover on spa and allow to heat up to desired temperature.

This plan and its chemical dosages are intended for Cal Spas chemicals only. Most chemical manufacturers use different chemical formulas and strengths. Only Cal spas chemicals are specially formulated to provide chemical balance at lower dosages. Always read and follow printed instructions on chemical bottles and packages.

Day One (Monday)

- Test spa water using "Bromine Test Strips".
- Based on the Test Strip readings:
 - Adjust total alkalinity first (acceptable range of 80-120 ppm)
 - Then adjust the pH if needed (range is between 7.2 to 7.8).
 - Add bromine tablets if needed. (Do not add more than 2)
 - The recommended level of bromine is 3-5 ppm.
- Add 2 oz of "Stain and Scale Defense".
- Remove dirty filter from the spa and rinse off. Allow to dry.
- Place your extra clean filter cartridge back into the spa.
- Vacuum debris from the bottom of your spa with the "Spa Vacuum".

Day Two (Wednesday)

- Test spa water using Bromine Test Strips.
- Based on the Test Strip reading: Adjust total alkalinity, then the pH if needed.

Day Three (Friday)

- Test spa water using Bromine Test Strips.
- Based on the Test Strip reading:
 - Adjust total alkalinity, then the pH if needed.
 - Add one Bromine Tablet (if needed).
- Add 2 oz of Oxidizer Shock to spa. Run Spa for 15 minutes with cover off.
- Replace cover.

Chlorine Clear Water Plan

This plan and its chemical dosages are intended for Cal Spas chemicals only. Most chemical manufacturers use different chemical formulas and strengths. Only Cal spas chemicals are specially formulated to provide chemical balance at lower dosages. Always read and follow printed instructions on chemical bottles and packages.

Day One (Monday)

1. Test spa water using "Chlorine Test Strips".
2. Based on the Test Strip readings:
 - First adjust total alkalinity (acceptable range of 80-120 ppm)
 - Then adjust the pH if needed (range is between 7.2 to 7.8).
 - Add 2 tablespoons of Chlorine Granules.
 - The recommended level of Chlorine is 3-5 ppm.
3. Add 2 oz of "Stain and Scale Defense".
4. Remove dirty filter from the spa and rinse off.

5. Place your extra clean filter cartridge back into the spa.
6. Vacuum debris from the bottom of your spa with the "Spa Vacuum".

Day Two (Wednesday)

1. Test spa water using Chlorine Test Strips.
2. Based on the Test Strip reading: Adjust total alkalinity, then the pH if needed.

Day Three (Friday)

1. Test spa water using Chlorine Test Strips.
2. Based on the Test Strip reading:
 - Adjust total alkalinity, then the pH if needed.
 - Add 2 tablespoons of Chlorine Granules (if needed).
3. Add 2 oz of Oxidizer Shock to spa. Run Spa for 15 minutes with cover off.
4. Replace cover.

Ozonator Clear Water Plan

This plan and its chemical dosages are intended for spas equipped with the optional Cal Zone Quest 2000 / 3000 Ozonator (portable spas only) or Del Zone Eclipse (in-ground models only). The chemical references are designed for Cal Spas chemicals only.

Start Up

1. Follow the Spa Start Up procedures for Chlorine "Clear Water Plan".
2. Set the spa's filtration time for "F-4". This activates the ozonator and produces the ozone gas. (Follow the instructions in the owner's manual)

Note: Filtration time may need to be increased with heavy bather load.

Day One (Monday)

1. Test spa water using chlorine "Test Strips". (You will need to use a small amount of chlorine as a supplemental sanitizer.)
2. Based on the Test Strip readings:
 - First adjust total alkalinity (acceptable range of 80-120 ppm),
 - Then adjust the pH if needed. (Range is between 7.2 to 7.8.)
 - Add 1 tablespoon of Chlorine Granules.
 - The recommended level of Chlorine is 1-3 ppm.
3. Add 2 oz of "Stain and Scale Defense".



4. Remove dirty filter from the spa and rinse off.
5. Place your extra clean filter cartridge back into the spa.
6. Vacuum debris from the bottom of your spa with the "Spa Vacuum".
2. Based on the Test Strip reading:
 - Adjust total alkalinity, then the pH if needed.
 - Add 1 tablespoon of Chlorine Granules (if needed).
3. Add 2 oz of Oxidizer Shock to spa. Run Spa for 15 minutes with cover off.

Day Two (Friday)

1. Test spa water using Chlorine Test Strips.
4. Replace cover.

Bromine Generator Clear Water Plan

This plan and its chemical dosages are intended for spas equipped with the optional Cal Clarity Automatic Bromine Generator. The chemical references are designed for Cal Spas chemicals only. Note: Following these instructions is very important to ensure proper operation of your Cal Clarity Automatic Bromine Generator.

Start Up

1. Clean surface of spa with Cal Spas "Multi-Purpose Cleaner".
2. Apply a protective coat of Cal Spas "Fast Sheen" to the acrylic surface.
3. Fill spa to proper water level with normal tap water. (Do not use soft water.)
4. Use Bromine Test Strip and balance the spa water:
 - Adjust total alkalinity (acceptable range is 80-120 ppm)
 - Then adjust pH if necessary (between 7.2 to 7.8)
5. Pour in 16 oz. of Cal Spas "Metal Protector" to center of spa.
6. Test for TDS (total dissolved solids, also known as conductivity) .
 - The ideal range is 50 to 300 ppm.
 - TDS / conductivity must be less than 500 to start with.
7. Phosphate level should be below 200 ppb. Remove phosphates if necessary.
8. Determine the gallons capacity of the spa. Be accurate as this determines the amount of TRU BLU that will be added. Consult the Pre-Delivery Guide for spa gallons.
9. Power up the spa and make sure all the spa's pumps are set to high speed. Turn the dial on the face of the Cal Clarity Bromine Generator to "OFF".
10. Sprinkle evenly over the surface of the spa, one 2 lb bottle of TRU BLU sodium bromide per 100 US gallons (370 liters) of water. DO NOT ADD TOO MUCH!

Note: Each bottle of TRU BLU will raise TDS / conductivity amount approximately 500 ppm in a 500 gallon spa.

11. Allow spa to run for 15 minutes so the TRU BLU can dissolve completely before proceeding to the next step.



12. Use Sodium Bromide Test Strips (not Bromine) and adjust sodium bromide level to 7.4 to 8.2 (equates to 1700 to 2500 ppm TDS / conductivity level).
13. Add 2 oz. of Cal Spas "Oxidizer Shock" to help burn out impurities in fill water.
14. Turn the dial on the bromine generator clockwise until the LED display reads 10.
15. This will initiate the build up of a bromine bank.
16. Set the filtration cycle to "continuous" (F-C) for the first 24 hours.
17. Put the cover on and allow the spa to heat to desired temperature.

Adjusting The Proper Bromine Levels

1. After start up, decrease the filtration cycle to F-4 and monitor the bromine level until it is within the recommended range.
2. Use bromine test strips to achieve a 3-5 ppm recommended level.

Note: It can take several days for the bromine level to stabilize because the fill water that was used sometimes contains contaminants that need to be neutralized, thereby using up the initial bromine that is generated.

3. Once the desired level has been achieved, turn the dial down until a maintenance setting is achieved.
4. The common maintenance setting for an average bather load is #4.

Note: When changing the setting, use bromine test strips to determine when you have reached the level you want.

Once A Week

1. Test spa water with bromine test strip.
2. Based on test strip readings:
 - First, adjust alkalinity if necessary.
 - Then, adjust pH if necessary.
 - Increase / decrease bromine production with dial if required.
3. Remove dirty filter from the spa and rinse off.
4. Place your clean, extra filter cartridge back into the spa.
5. Add 2 oz of Cal Spas "Oxidizer Shock" to spa. Run spa for 15 minutes
6. Vacuum debris from the bottom of your spa with the "Spa Vacuum".
7. Replace cover.

Maintenance Schedule

Regardless of which "Clear Water Plan" you are using, you should also do the following:

Every Month

1. Deep clean your spa's filter. (Follow "filter cleaning" instruction at beginning of "Clear Water Plan")
2. Check inside the equipment area for leaks, rodents, and insects.
3. If a leak is discovered, contact your Cal Spas dealer for service.
4. If you see evidence of rodents or insects, take necessary actions to remove them and precautions to prevent them from returning.

Every 3 To 4 Months

1. Drain and clean your spa with "Multi-Purpose Cleaner".

2. Polish the acrylic surface with "Fast Sheen".
3. Clean and treat spa cover, pillows, and Cal Select cabinet (if equipped) with "Cover Protector".
4. When re-filling your spa, follow your specific "Clear Water Plan" Start Up procedures.
5. If you use the Cal Inline Sanitation System "Clear Water Plan", don't forget to replace the Mineral and Bromine Cartridges.

Once A Year

1. Clean and treat redwood spa cabinets and gazebos with "Nu-Spa Redwood Stain Renew and Brightener".
2. If you use the Cal Zone Quest 2000 Ozonator, you will need to replace the ozone cartridge.

Check the filter cartridge pleats. If they are frayed, replace the cartridge.

Cleaning and Maintenance

Removing and Reseating the Pillows

You can remove the pillows for cleaning and maintenance quickly and easily. This method works for all types of pillows.

Grab the lower edge of the pillow with both hands firmly and pull up. As you do this, the pillow inserts will pop out of the holes.

Reseat the pillows by aligning the pillow inserts with the holes and striking the pillow hard enough to insert the pegs back into the holes.

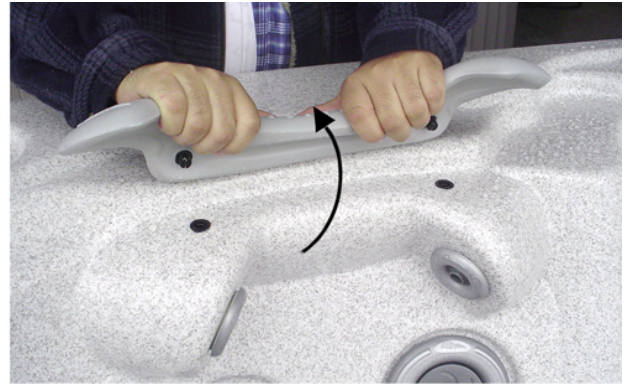

Spa Cover

Important! Keep the spa covered when not in use!

- Covered spas will use less electricity in maintaining your set temperature.
- Covering your spa will protect your spa's finish from the sun's ultraviolet rays.
- You are required to keep the spa covered to maintain warranty coverage.
- Covering your spa helps prevent children from drowning in the spa.

See the manual enclosed with your cover for instructions on mounting the locks and how to lock and unlock the cover.

In addition, while the spa cover is rigid, it is not designed to support any weight. Therefore, as a safety precaution and to preserve the life of your cover, you must not sit, stand, or lie on it; nor should you place objects of any kind on top of it.

Draining Your Portable Spa

Your spa should be drained every four to six months, and refilled with fresh tap water. The following is the recommended method for draining your spa.

1. Turn off the power at the breaker.
2. Remove all filters.

If your drain valve is mounted on the side of the spa cabinet as shown at right, proceed to step 5.

If your drain valve is located inside the spa cabinet:

3. Using a Phillips screwdriver, remove the screws to the access panel and open it.
4. Locate hose ending with the 3/4 inch hose-bib fixture.

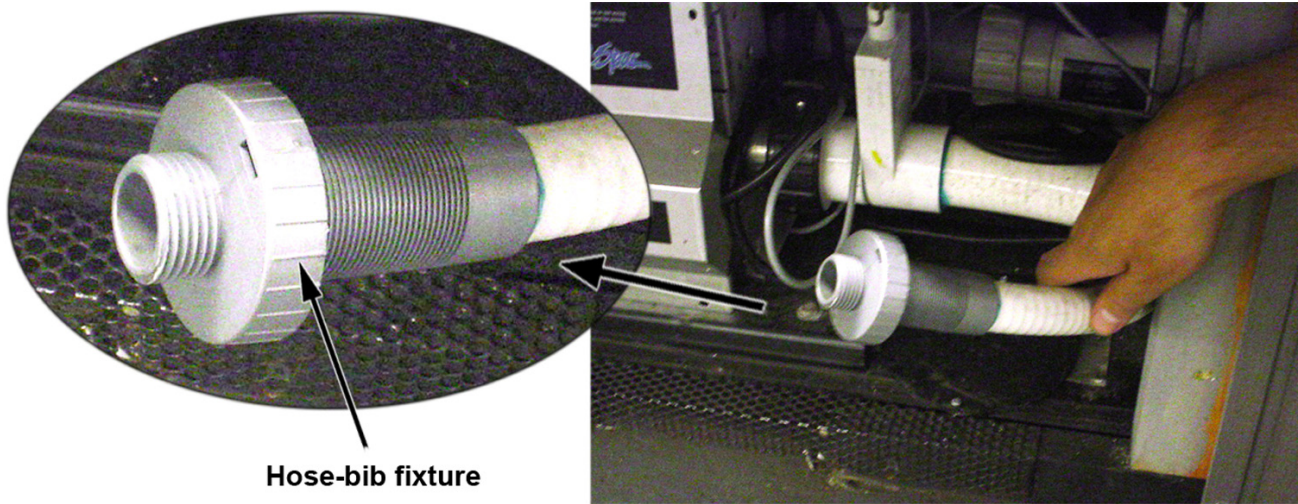

Hose-bib fixture

5. Hook up the female end of a garden hose to the drain fitting.
6. Place the other end of the garden hose where you would like the water to drain to.
7. Twist the hose-bib fixture counterclockwise and pull to open the drain.
8. Let spa drain completely, then remove garden hose.
9. Twist the hose-bib fixture clockwise to close it.

Winterizing (Cold Climate Draining)

In many areas, the temperature drops below 0°C. We recommend that you always have your spa full of water and running at normal spa temperatures (26.7°C to 37.8°C). This will help reduce the risk of freezing in your spa and your spa's equipment.

Warning: If you find the need to drain your spa, please be aware of the potential of freezing in your spas equipment and plumbing. Even if the directions below are followed perfectly, there is no guarantee that your spa will not suffer freeze damage.

Freeze damage is not covered by your warranty.

1. Open all filter covers.
2. Remove the filter baskets and filters.
3. Drain your spa completely as described in the instructions above.
4. Remove drain plugs from the front of the pumps.
5. Disconnect the unions from both sides of the pump.
6. Use a wet/dry vacuum to blow any remaining water out of the jets and equipment area.

Cover your spa with a good spa cover and an all-weather tarp to ensure that neither rain nor snow enters the spa.

Cleaning the Cover, Shell and Pillows

Due to the constant punishment your spa cover and pillows receive, you should protect them by applying Vinyl and Leather Cleaner as part of your monthly maintenance plan. Cal Spas™ Vinyl and Leather Cleaner is specifically designed to protect spa covers and pillows from chemical and ultraviolet light damage. It accomplishes this without leaving an oily residue behind that is normally associated with common automotive vinyl protectants.

Use of Vinyl and Leather Cleaner

Cal Spas™ Vinyl and Leather Cleaner should be used sparingly. Incorrect usage may cause water clarity issues.

Spa Covers

1. Remove spa cover from spa.
2. Allow spa cover to dry completely.
3. Spray Vinyl and Leather Cleaner to cover evenly wipe dry.
4. Allow spa cover to dry completely.
5. Reinstall cover on spa.



and

Pillows

1. Wipe pillows dry with a soft cloth.
2. Carefully spray Vinyl and Leather Cleaner directly onto pillow.

3. Wipe pillows dry.
4. Allow pillows to dry completely.

Warning: Do not use automotive vinyl protectants on spa covers or pillows. These products are generally oil-based and will cause severe water clarity issues that are difficult to correct.

All-Purpose Cleaner (Spa finish cleaning)

Cal Spas™ All-Purpose Cleaner is an essential part of maintaining your spa's finish. Through normal use, the spa's finish can accumulate dirt, oil, and calcium causing a rough feel and unsightly scum lines. Cal Spas™ All-Purpose Cleaner is a low detergent, non-abrasive cleaner specifically formulated to clean the spa without damaging its acrylic finish.



The most effective solution to minimize cleaning time is prevention. When the following steps are followed, the spa's finish will actually start to resist most of the elements that cause calcium build-up and make scum line clean up easier.

Prior to Spa Start-Up and Refilling

1. Spray Cal Spas™ Multi-Purpose Cleaner directly on to the spa's finish.
2. Wipe clean with a clean soft cloth.
3. Repeat on heavily calcified areas.
4. Wipe spa thoroughly with a wet sponge, rinsing often with a bucket of clean water.
5. Allow spa to dry completely.
6. Apply a coat of Cal Spas™ Fast Sheen to the spa's entire finish with a soft towel or sponge.
7. Allow Fast Sheen to dry until white and powdery.
8. Buff clean with a soft cloth, rotating frequently.

Periodic Maintenance

1. Spray Cal Spas™ Multi-Purpose Cleaner directly to the spa's finish.
2. Wipe clean with a clean soft cloth.
3. Wipe spa thoroughly with a wet sponge, rinsing often in a bucket of clean water.

Cal Spas™ Multi-Purpose Cleaner should not be sprayed directly into the spa water. Incorrect usage of this product will cause water clarity issues.

Fast Sheen (Spa finish protecting wax)

Cal Spas™ Fast Sheen is an essential part of maintaining your spa's finish. Through normal use, the spa's finish can accumulate dirt, oil, and calcium, causing a rough feel and unsightly scum lines. Cal Spas™ Fast Sheen is a non-oil based wax that is specifically formulated to protect the spa's finish from the chemicals and minerals associated with normal spa use.



The most effective solution to minimize cleaning time is prevention. When the following steps are followed, the spa's finish will actually start to resist most of the elements that cause calcium build-up and make scum line clean-up easier.

Prior to Spa Start-Up and Refilling

1. Spray Cal Spas™ Multi-Purpose Cleaner directly to the spa's finish.
2. Wipe clean with a soft cloth.
3. Repeat on heavily calcified areas.
4. Wipe spa thoroughly with a wet sponge, rinsing often in a bucket of clean water.
5. Allow the spa to dry completely.
6. Apply a coat of Cal Spas™ Fast Sheen to the spa's entire finish with a soft cloth or sponge.
7. Allow Fast Sheen to dry until white and powdery.
8. Buff clean with a soft cloth, rotating frequently.

IMPORTANT: Cal Spas™ Fast Sheen should not be used on spas full of water. Only apply to clean, cool, dry surfaces. Incorrect product usage may cause water clarity issues.

Cleaning and Replacing the Filter

Filtration

Filtration is one of the most important steps you can take to ensure clean, clear water. Regardless of what some people may think, it is far less expensive to fix water clarity problems by filtering your spa than by using excessive amounts of chemicals, excessive filtration times, or by water replacement.

Cal Spas™ filtration system draws contaminated water through the exclusive Bio-Clean™ filter removing debris from the water. It then pumps the newly

cleaned water back into the spa through various jets. Spas equipped with the optional Quest 2000 Ozonator will also receive ozone injection into the filtered water for further protection against contaminants during filtration cycles. Filtration also ensures that chemicals are mixed thoroughly through the water, increasing performance.

Filtration starts on electronically controlled spas as soon as the pumps are primed and water flow is steady. As the flow of water goes through the filter, dirt and debris is removed and accumulated in the filter cartridge. As the filter cartridge accumulates dirt and debris, water flow is restricted and jet performance is reduced. This can cause your spa to not run or heat effectively.

Clean your filter regularly and replace as needed.

Filter Cleaning

Your new Cal Spa has been designed for quick and easy filter maintenance. The filter cartridge should be cleaned once a week. These instructions apply to both dual and single filtration systems.

1. Turn the power off at the breaker.
2. Remove the filter by turning it counterclockwise and unscrewing the bottom threads. Then pull it up and out.
3. Clean the filter with a garden hose as follows:
 - a. Hold the filter vertically.
 - b. Spray the filter cartridges with a pressure nozzle, starting from the top and spraying down each pleat.
 - c. Turn the filter cartridge over and repeat Step 3b.
 - d. Deep clean filter cartridge every month. Use only a Cal Spas™-approved filter-cleaning chemical.

Exclusive Bio-Clean™ Filter Cartridge

The filter cartridge is designed to remove dirt, sand, minerals, phosphates, bather waste and other solids from the spa. Unfortunately, some spa owners fail to include filter cleaning as part of their chemical maintenance plan. Filters accumulate debris and become prime areas for bacteria growth.

The Cal Spas™ exclusive Bio-Clean™ Filter is the only antibacterial filter cartridge on the market today. Having a filter cartridge that prevents bacteria growth is added protection for those times you forget to clean the filter. We recommend that you only replace your spa's filter cartridge with a Bio-Clean™ filter cartridge for ensured protection and peace of mind.

Using the Entertainment System

Some spas may be equipped with audio entertainment options. Several options are available and include marine grade CD players and an iPod® docking station. Each spa equipped with an audio system is delivered with the manufacturer's operating instructions. We strongly recommend that you read these instructions prior to operating the unit.

The instructions contained in this manual describe only basic functions. See the manufacturer's operating instructions for other features and functions. These instructions are delivered with the owner's manual in a clear plastic bag.

Observe the following precautions for your entertainment system:

- Make sure that hands and CDs are dry before coming in contact with this or any electronic option.
- Always close the CD protective door.
- Do not place wet CD's into this unit at any time.
- Water damage is not covered by Cal Spas or the manufacturer's warranty.

Although the marine grade entertainment system is encased in a plastic housing with weather seals, the system is water resistant and NOT waterproof. You must take every precaution to keep this system dry! Water damage is not covered by Cal Spas or the manufacturer's warranty.

Operating the CD Player

The manufacturer's operating instructions are delivered with your spa. We strongly recommend that you read these instructions prior to operating this unit.

Press the POWER button on the unit or the remote control to turn the system on. The system automatically starts in the mode it was in when it was last shut off.

Listening to the Radio

1. Press the MODE button to switch to the radio mode.
2. Press the left and right arrows located at the far right of the panel to tune the radio to a station.

Inserting a Disk

For the Sony CDX-HS70MW system:

1. Press the OPEN button on the unit. The faceplate will gently lower and expose the disk drive.
2. Insert a disk in the disk drive.
3. Flip up the faceplate.

For the Sony CDX-GT10M system, simply insert a disk into the slot in the faceplate.

Playing a CD

1. Insert a disk in the disk drive as described above. The player will identify the type of disk and begin playing it.
2. Use either the remote control or the buttons on the faceplate to start and stop the player and to jump to selections.
3. To remove the disk, press the EJECT button.

Using the iPod Docking Station

To play an iPod from the docking station to the spa's stereo system:

1. Place the iPod in the docking station.
2. Press the SOURCE button on the stereo until the display shows AUX.
3. Play the iPod.
4. Adjust volume using the volume control in the docking station.





Appendix





Replacement Parts

Jets	
<p>CRW 5.5" Power Storm Stainless steel: PLU21703677 Cobalt blue: PLU21703677-BLU</p>	
<p>ED 2.25" Euro Directional Stainless steel: PLU21703674 Cobalt blue: PLU21703662-BLU</p>	
<p>ELE 2.25" Euro Less Eyeball Stainless steel: PLU21703663 Cobalt blue: PLU21703663-BLU</p>	
<p>EW 2" Euro Stainless steel: PLU21703621 Cobalt blue: PLU21703621-BLU</p>	
<p>EWD 2" Neck Euro Stainless steel: PLU21703675 Cobalt blue: PLU21703675-BLU</p>	
<p>mfc 3" Micro Flow Directional Stainless steel: PLU21703664 Cobalt blue: PLU21703664-BLU</p>	
<p>MFRW 3.25" Neck Blasters Stainless steel: PLU21703627 Cobalt blue: PLU21703627-BLU</p>	
<p>MFW 4" Maxi Flow Stainless steel: PLU21703630 Cobalt blue: PLU21703630-BLU</p>	
<p>mfw 3" Micro Flow Stainless steel: PLU21703631 Cobalt blue: PLU21703631-BLU</p>	

Jets	
<p>MJW 5.5" Shower Storm Stainless steel: PLU21703625 Cobalt blue: PLU21703625-BLU</p>	
<p>MNW 3" Neck Stainless steel: PLU21703628 Cobalt blue: PLU21703628-BLU</p>	
<p>msw 3" Micro Swirl Stainless steel: PLU21703632 Cobalt blue: PLU21703632-BLU</p>	
<p>OZ 2" Ozone Injector Stainless steel: PLU21700818 Cobalt blue: PLU21700818-BLU</p>	
<p>PSA 5.5" Power Storm Acupressure Stainless steel: PLU21703668 Cobalt blue: PLU21703668-BLU</p>	
<p>PSD 4" Polystorm Directional Stainless steel: PLU21703661 Cobalt blue: PLU21703661-BLU</p>	
<p>PSR 5.25" Power Storm Rifle Stainless steel: PLU21703666 Cobalt blue: PLU21703666-BLU</p>	
<p>PST 5.25" Power Storm Twister Stainless steel: PLU21703665 Cobalt blue: PLU21703665-BLU</p>	





Jets	
<p>SFW 5.5" Sure Flow Stainless steel: PLU21703626 Cobalt blue: PLU21703626-BLU</p>	
<p>SW Swim PLU21700565</p>	
<p>SXW 5.5" Storm, 2 Hole Stainless steel: PLU21703623 Cobalt blue: PLU21703623-BLU</p>	
<p>T 5.25" Tornado Stainless steel: PLU21703629 Cobalt blue: PLU21703629-BLU</p>	
<p>W 4" Whirlpool Stainless steel: PLU21703609 Cobalt blue: PLU21703609-BLU</p>	
<p>Jet Stream Propulsion PLU21702620</p>	

Valves	
<p>1" LED Diverter Valve with Swoosh Logo PLU21300450</p>	
<p>2" LED Diverter Valve with Swoosh Logo PLU21300460</p>	
<p>1" Diverter Valve Silver Handle with Dark Gray Cap and Wall Fitting PLU21300470</p>	
<p>2" Diverter Valve Silver Handle with Dark Gray Cap and Wall fitting PLU21300480</p>	
<p>Air Control with Swoosh Logo PLU21300500</p>	
<p>Air Control Valve Silver Handle with Dark Gray Cap and Wall Fitting PLU21300510</p>	
<p>2" Large Diverter Valve, Silver Cap PLU21300043</p>	
<p>1" Large Diverter Valve, Silver Cap PLU21300047</p>	
<p>1" Air Control, Silver Cap PLU21700378</p>	

Pillows	
Quad ACC01400931	
Neck Blaster ACC01401010	
Cascade (Logo) ACC01401030	
Infinity ACC01400950	
Neck ACC01401040	

Drains	
Main Drain, Super Hi Flo Suction 2 1/2" Silver PLU21400137	
Bottom Drain Star Suction Cover PLU21400197	
Bottom Drain Filtration Return Assembly OZO18300005	

Waterfalls	
Cascade Waterfall PLU21800820	
Filter Waterfall PLU21800830	
Vertical Waterfall PLU21800840	

Filters	
Filter Cartridge, 75 Sq Ft, Anti-Bacterial, with Chemical Chamber FIL11100215	
Filter Cartridge, 50 Sq Ft, Anti-Bacterial, with Chemical Chamber FIL11100205	
Filter Cartridge 75 Sq Ft, Anti-Bacterial FIL11703211	
Filter Cartridge, 50 Sq Ft, Anti-Bacterial FIL11100201	

Lights	
Light Assembly Complete LIT16000150	
Light Mini 2" Diameter LIT16000151	
Walfitting, Clear Lens Cap, Jumbo Spa Light, 5" LIT16100153	
Red Lens Insert, Jumbo Spa Light LIT16100155	
Blue Lens Insert, Jumbo Spa Light LIT16100156	
Ozone Cartridges	
Cal Zone Quest 2000 Replacement Cartridge OZO18100020	

LED Lights	
Small Controller Daisy Chain LIT16100179	
2' Daisy Chain Jumper LIT16100183	
Overmold Adapter for Small Controller LIT16100209	
Quad LED Daisy Chain Assembly LIT16100211	
Dual LED Daisy Chain Assembly LIT16100212	
7 LED 2" Light Daisy Chain with Stand-Off LIT16100214	
Faceted Bullet Lens, Polycarbonate, UV Stable LIT16100215	
Silicone O-Ring for Lens LIT16100208	

Replacement Cabinet Panels

The complete selection of replacement cabinets for all models is very extensive and too lengthy for this owner's manual. See your Cal Spas deal to order replacement panels for your spa, or call 1-800-CAL-SPAS.

Covers

Avalon Series	
A515/A526/A534 84" X 64"	
Standard Rust	ACC01200460
Standard Gray	ACC01200461
Standard Slate	ACC01200464
Standard Palomino	ACC01200466
Deluxe Rust	ACU02200500
Deluxe Gray	ACU02200501
Deluxe Slate	ACU02200502
Deluxe Palomino	ACU02200499
A726 / A734 / A744 84" X 84"	
Standard Rust	ACC01200410
Standard Gray	ACC01200411
Standard Slate	ACC01200412
Standard Palomino	ACC01200419
Deluxe Rust	ACU02200250
Deluxe Gray	ACU02200251
Deluxe Slate	ACU02200256
Deluxe Palomino	ACU02200257
A826 / A834 / A844 / A857 93" X 93"	
Standard Rust	ACC01200420
Standard Gray	ACC01200421
Standard Slate	ACC01200422
Standard Palomino	ACC01200423
Deluxe Rust	ACU02200260
Deluxe Gray	ACU02200261
Deluxe Slate	ACU02200266
Deluxe Palomino	ACU02200267
A970L 93" X 130"	
Standard Rust	ACC01200450
Standard Gray	ACC01200451
Standard Slate	ACC01200452
Standard Palomino	ACC01200454
Deluxe Rust	ACU02200290
Deluxe Gray	ACU02200291
Deluxe Slate	ACU02200295
Deluxe Palomino	ACU02200289

Diamond Series	
D836L / D836B / D847M / D850L / D850B / D865B / D865L 93" X 93"	
Standard Rust	ACC01200420
Standard Gray	ACC01200421
Standard Slate	ACC01200422
Standard Palomino	ACC01200423
Deluxe Rust	ACU02200260
Deluxe Gray	ACU02200261
Deluxe Slate	ACU02200266
Deluxe Palomino	ACU02200267
Custom Teal	ACU02200262
Custom Navy	ACU02200263
Custom Hunter	ACU02200264
D846D 93" OCTAGON	
Standard Rust	ACC01200434
Standard Gray	ACC01200435
Standard Slate	ACC01200436
Standard Palomino	ACC01200433
Deluxe Rust	ACU02200277
Deluxe Gray	ACU02200278
Deluxe Slate	ACU02200279
Deluxe Palomino	ACU02200276
Custom Teal	ACU02200287
Custom Navy	ACU02200288
Custom Hunter	ACU02200298
D957E 96" x 135"	
Standard Rust	ACC01200440
Standard Gray	ACC01200441
Standard Slate	ACC01200444
Standard Palomino	ACC01200445
Deluxe Rust	ACU02200280
Deluxe Gray	ACU02200281
Deluxe Slate	ACU02200285
Deluxe Palomino	ACU02200286
Custom Teal	ACU02200282
Custom Navy	ACU02200283
Custom Hunter	ACU02200284

D950N / D965N / D963S / D950S		93" x 130"
Standard Rust	ACC01200450	
Standard Gray	ACC01200451	
Standard Slate	ACC01200452	
Standard Palomino	ACC01200454	
Deluxe Rust	ACU02200290	
Deluxe Gray	ACU02200291	
Deluxe Slate	ACU02200295	
Deluxe Palomino	ACU02200289	
Custom Teal	ACU02200296	
Custom Navy	ACU02200297	
Custom Hunter	ACU02200299	
D525L		64" x 84"
Standard Rust	ACC01200460	
Standard Gray	ACC01200461	
Standard Slate	ACC01200464	
Standard Palomino	ACC01200466	
Deluxe Rust	ACU02200500	
Deluxe Gray	ACU02200501	
Deluxe Slate	ACU02200502	
Deluxe Palomino	ACU02200499	
Custom Teal	ACU02200503	
Custom Navy	ACU02200504	
Custom Hunter	ACU02200505	
D736B / D736L / D750B / D750L / D765B / D765L		84" x 84"
Standard Rust	ACC01200410	
Standard Gray	ACC01200411	
Standard Slate	ACC01200412	
Standard Palomino	ACC01200419	
Deluxe Rust	ACU02200250	
Deluxe Gray	ACU02200251	
Deluxe Slate	ACU02200256	
Deluxe Palomino	ACU02200257	
Custom Teal	ACU02200252	
Custom Navy	ACU02200253	
Custom Hunter	ACU02200254	

D635V		84" X 93"
Standard Rust	ACC01200462	
Standard Gray	ACC01200463	
Standard Slate	ACC01200465	
Standard Palomino	ACC01200467	
Deluxe Rust	ACU02200510	
Deluxe Gray	ACU02200511	
Deluxe Slate	ACU02200512	
Deluxe Palomino	ACU02200509	
Custom Teal	ACU02200513	
Custom Navy	ACU02200514	
Custom Hunter	ACU02200515	

Fitness Series

F2400		96" x 169"
Deluxe Rust	ACU02200420	
Deluxe Gray	ACU02200421	
Deluxe Slate	ACU02200422	
Deluxe Palomino	ACU02200423	
Custom Teal	ACU02200424	
Custom Navy	ACU02200425	
Custom Hunter	ACU02200426	

F2500		93" x 206"
Deluxe Rust	ACU02200400	
Deluxe Gray	ACU02200401	
Deluxe Slate	ACU02200402	
Deluxe Palomino	ACU02200406	
Custom Teal	ACU02200403	
Custom Navy	ACU02200404	
Custom Hunter	ACU02200405	

F4700		96" x 202"
Deluxe Rust	ACU02200407	
Deluxe Gray	ACU02200408	
Deluxe Slate	ACU02200409	
Deluxe Palomino	ACU02200410	
Custom Teal	ACU02200411	
Custom Navy	ACU02200412	
Custom Hunter	ACU02200413	

Family II Series	
FII515B 78" ROUND	
Standard Rust	
Standard Gray	
Standard Slate	
Standard Palomino	
Deluxe Rust	
Deluxe Gray	
Deluxe Slate	
Deluxe Palomino	
Deluxe Teal	
Deluxe Navy	
Deluxe Hunter	
FII518B 43" x 83"	
Standard Rust	
Standard Gray	
Standard Slate	
Standard Palomino	
Deluxe Rust	
Deluxe Gray	
Deluxe Slate	
Deluxe Palomino	
Deluxe Teal	
Deluxe Navy	
Deluxe Hunter	
FII520B 54" x 78"	
Deluxe Rust	ACC01200370
Standard Gray	ACC01200371
Standard Slate	ACC01200373
Standard Palomino	ACC01200374
Deluxe Rust	ACU02200210
Deluxe Gray	ACU02200211
Deluxe Slate	ACU02200216
Deluxe Palomino	ACU02200217
Deluxe Teal	ACU02200212
Deluxe Navy	ACU02200213
Deluxe Hunter	ACU02200214

FII730/FII745 84" x 84"	
Standard Rust	ACC01200410
Standard Gray	ACC01200411
Standard Slate	ACC01200412
Standard Palomino	ACC01200419
Deluxe Rust	ACU02200250
Deluxe Gray	ACU02200251
Deluxe Slate	ACU02200256
Deluxe Palomino	ACU02200257
Deluxe Teal	ACU02200252
Deluxe Navy	ACU02200253
Deluxe Hunter	ACU02200254
FII830/FII845 93" x 93"	
Standard Rust	ACC01200420
Standard Gray	ACC01200421
Standard Slate	ACC01200422
Standard Palomino	ACC01200423
Deluxe Rust	ACU02200260
Deluxe Gray	ACU02200261
Deluxe Slate	ACU02200266
Deluxe Palomino	ACU02200267
Deluxe Teal	ACU02200262
Deluxe Navy	ACU02200263
Deluxe Hunter	ACU02200264
Galaxy Series	
GX49 93" x 93"	
Deluxe Rust	ACU02200260
Deluxe Gray	ACU02200261
Deluxe Slate	ACU02200266
Deluxe Palomino	ACU02200267

Victory Xtreme Series	
VX901 72" x 72"	
Standard Rust	ACC01200566
Standard Gray	ACC01200567
Standard Slate	ACC01200568
Standard Palomino	ACC01200559
FX624B 76" x 84"	
Standard Rust	ACC01200406
Standard Gray	ACC01200407
Standard Slate	ACC01200508
Standard Palomino	ACC01200509
Deluxe Rust	ACU02200362
Deluxe Gray	ACU02200363
Deluxe Slate	ACU02200367
Deluxe Palomino	ACU02200358
Custom Teal	ACU02200372
Custom Navy	ACU02200373
Custom Hunter	ACU02200374
VX724L 78" x 84"	
Standard Rust	ACC01200520
Standard Gray	ACC01200521
Standard Slate	ACC01200522
Standard Palomino	ACC01200523
VX726B/L, VX740L 84" x 84"	
Standard Rust	ACC01200410
Standard Gray	ACC01200411
Standard Slate	ACC01200412
Standard Palomino	ACC01200419
Deluxe Rust	ACU02200250
Deluxe Gray	ACU02200251
Deluxe Slate	ACU02200256
Deluxe Palomino	ACU02200257
Custom Teal	ACU02200252
Custom Navy	ACU02200253
Custom Hunter	ACU02200254

VX834B/L, VX848B/L, VX860B/L 93" x 93"	
Standard Rust	ACC01200420
Standard Gray	ACC01200421
Standard Slate	ACC01200422
Standard Palomino	ACC01200423
Deluxe Rust	ACU02200260
Deluxe Gray	ACU02200261
Deluxe Slate	ACU02200266
Deluxe Palomino	ACU02200267
Custom Teal	ACU02200262
Custom Navy	ACU02200263
Custom Hunter	ACU02200264

Keeping Fit with your Cal Spa

IMPORTANT: Always consult your physician before starting any exercise activity or program. The fitness series spas feature rubber exercise bands. When stretched, these bands create a high tension condition. Improper use or failure to connect the exercise bands properly may cause injury. Always inspect all of the exercise equipment prior to beginning any exercise. Do not use any damaged equipment

The fitness equipment consists of: two rowing arm bars, two 62" exercise bands, two 32" exercise bands, two 27" exercise bands, two hand grips, two ankle bands, two hand loops, and an exercise belt. This equipment attaches to the exercise anchors located on the spa walls.

Fitness Series™ Exercise Program

Refer to the equipment configurations shown on the next page for the following exercises.

Seated Row

Use the exercise bars in a seated position with your feet stable, abs tight and lower back stable. Keep your palms down, arms extended with elbows slightly bent. Pull towards your chest squeezing your shoulder blades to the middle back and returning slowly to the starting position.

Standing Chest Fly

Using the exercise grips, place palms sideways facing your body with your elbows slightly bent. Pull forward your body forward, bringing hands together, squeezing and flexing chest muscles, then slowly returning to the starting position.

Standing Chest Press

Using the exercise grips, place your palms down with your elbows bent at 90°. Press forward bringing your hands together, squeezing and flexing your chest muscles, then slowly return to the start position.

Standing Shoulder Press

Using the exercise grips, place your palms facing away from your body with your elbows bent at 90°. Press upward bringing your hands together in front of you, above your head and slowly return to the start position.

Arm Curls

Using the exercise grips, place your hands face up with your elbows slightly bent, pull upward towards your chin squeezing and flexing your biceps then slowly return to start position.

Running or Walking

Attach the exercise belt around your waist and attach the two 62" exercise bands to the far wall of the spa. Turn on the two swim jets and walk or run into jet stream.

Leg Stretching and Strength Training

Attach an ankle band to your ankle and attach a 62" exercise band to any exercise anchor. Lift your leg to the side or back as the band provides tension.

Connecting the Exercise Equipment

The drawings below show different ways the exercise kit can be connected depending on the exercises you wish to do.

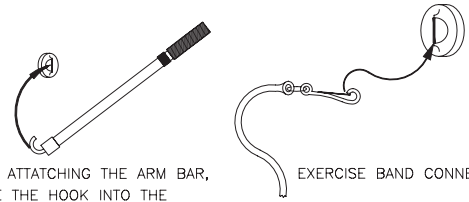

WHEN ATTACHING THE ARM BAR, PLACE THE HOOK INTO THE EYE PAD AS SHOWN.

EXERCISE BAND CONNECTION

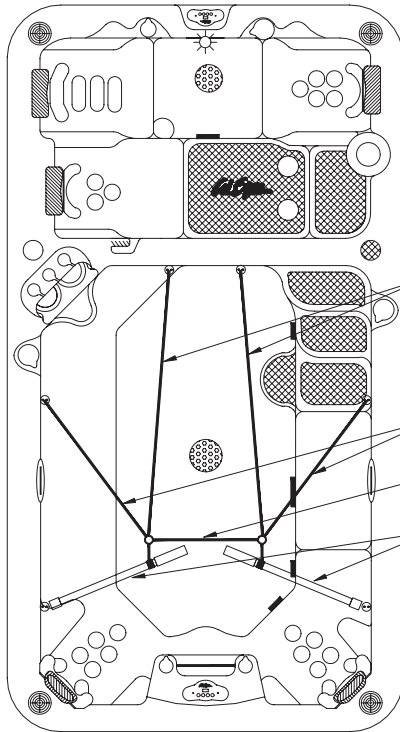

ROWING CONFIGURATION

- 62" EXERCISE BANDS
- 32" EXERCISE BANDS
- 27" EXERCISE BAND (OPTIONAL)
- ROWING BARS

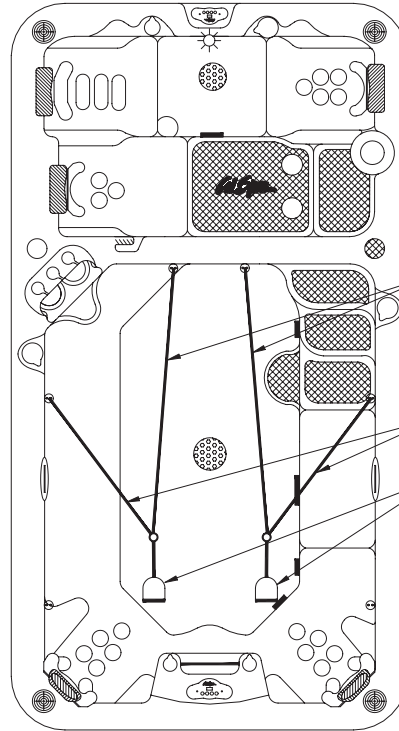

STRENGTH TRAINING CONFIGURATION

- 62" EXERCISE BANDS
- 32" EXERCISE BANDS (OPTIONAL)
- HAND GRIPS

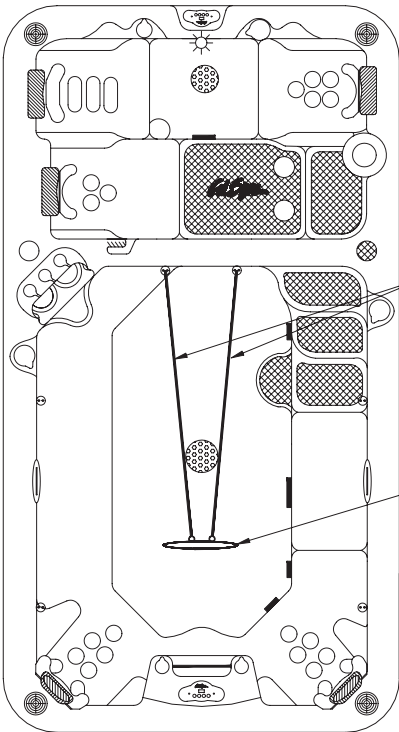

RUNNING OR WALKING CONFIGURATION

- 62" EXERCISE BANDS
- EXERCISE BELT

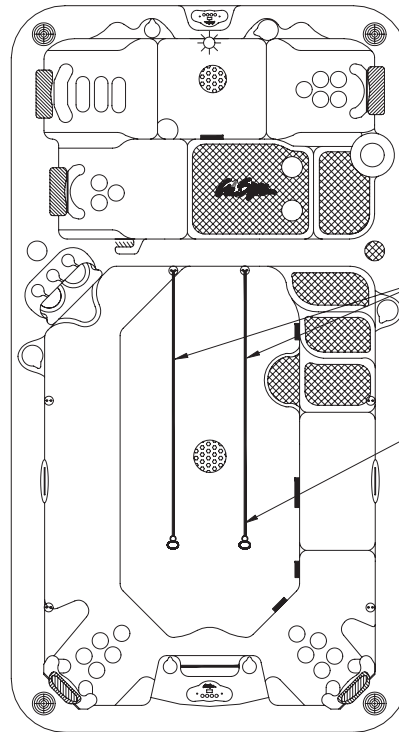

STRETCHING CONFIGURATION

- 62" EXERCISE BANDS
- ANKLE BANDS

Cal Spas™ Chemicals



Bromine/Chlorine Starter Kit

#CHE07000290/#CHE07000295

When used as directed, this product is effective as a spa and hot tub sanitizer/disinfectant. Treats 250 gallons for up to three weeks.



Vinyl & Leather Cleaner

#CHE07000620

Specifically designed to protect spa covers and pillows from chemical and ultraviolet damage.



Fast Sheen

#CHE07000610

Unique water-based, chemically reactive silicone sealant and polish. Seals, shines, and protects spa surfaces.



Brominating Tablets

#CHE07000760/#CHE07000770

Sanitizer, disinfectant for spas and hot tubs.



Chlorinating Granules

#CHE07000865/#CHE07000880

When used as directed, this product is effective as a spa and hot tub water disinfecting agent.



Go Brom

#CHE07000830

Establishes a bromide bank in spas and hot tubs.



Filter Cartridge Cleaner

#CHE07000690

Breaks down organic and inorganic material. Removes calcium scale and mineral deposits.



Liquid Hardness Increaser

#CHE07000250

Increases water hardness to reduce corrosion. Helps reduce foaming.



Spa Brite

#CHE07000580/#CHE07000590

Clears up cloudy water in spas and hot tubs. Effective at all spa and hot tub temperatures.



Foam Gone

#CHE07000800/#CHE07000810

Breaks up existing foam in spa water. Effective at all spa and hot tub temperatures.



pH-Alkalinity Up

#CHE07000720/#CHE07000730

Helps maintain pH in spas and hot tubs.



pH-Alkalinity Down

#CHE07000750

Lowers pH in spas and hot tubs.



Enzyme Formula

#CHE07000600/#CHE07000605

Emulsifies and biodegrades bodily oils, suntan lotion, and other contaminants in spas and hot tubs.



Metal Protector

#CHE07000630/#CHE07000640

Controls water discoloration caused by minerals. Special Extra Strength formula for spas and hot tubs.



Stain & Scale Prevention

#CHE07000650/#CHE07000660

Prevents minerals from damaging spa components and affecting performance.



Oxidizer Shock

#CHE07000680/#CHE07000710

Destroys organic contaminants and odor-causing wastes.

2010 WARRANTY

International Portable Spas

All Cal Spas portable spas are warranted to be free from defects in material and workmanship at the time of delivery. This warranty becomes valid at time of purchase and ends either by specified time-frame listed above, owner-transfer, relocation, or installation of any component other than by manufacturer.

This limited warranty is only valid on portable spas delivered outside the United States. However, it does not apply to special offers and events and extends through the selling dealer to the original purchaser at the original site of installation. This warranty excludes Designer Series in-ground spas.

Spa Shell / Structural

LMS warrants against the loss of water through the spa shell due to defects in materials and/or workmanship for a period of three years.

Interior Surface

LMS warrants against cracks, blisters, peeling, discoloration and delamination of interior surfaces for a period of 3 years.

Equipment

LMS warrants the spa's electrical and electronic components, specifically: the control system, pumps and air blowers against malfunction due to defects in materials and/or workmanship for a period of three years.

Plumbing

LMS warrants all factory installed plumbing and Eliminator™ Plus Wet Ends from loss of water due to defects in material and/or workmanship for a period of three years.

Cabinets

LMS warrants Cal Premium™, Cal Select™ and Cal Stone™ panels against cracking and warping for a period of three years. Cabinet surface peeling, blistering, fading, or delamination are specifically excluded from this warranty.

Electrical and Electronic Components

LMS warrants stereos and the LED light source one year.

Components

LMS warrants manufacturer-installed XL Heat Exchanger™ and Cal Zone Quest 2000 Ozonator™ against malfunction due to defects in materials and/or workmanship for a period of five years. After the original expressed spa warranty coverage from date of delivery has expired, five year warranty covers parts only. Specifically excludes replacement ozone cartridge, which has a one year warranty.

Manufacturer Warranty

Cal Spas electronic component warranty is extended through the manufacturer of the product including, but not limited to, stereos. Spa covers are warranted for one year by manufacturer unless otherwise specified.

Warranty Performance

In the event of a malfunction or defect covered under the terms of this warranty, the factory authorized selling dealer is responsible for performing all necessary repairs. To obtain service, contact the selling dealer. In the event the consumer is unable to obtain satisfactory customer service from the selling dealer, written notification must be given to the LMS Customer Relations Department within 30 days of the reported failure. There will be no charge for parts or labor on a covered item. However, the LMS Service Agent may assess a reasonable travel or mileage charge per service call, which may include diagnostic time. If LMS determines that repair of a covered item is not feasible, LMS reserves the right to replace the defective merchandise with merchandise equivalent or equal in value to the original merchandise. In the event of any warranty replacement, all removal, replacement, installation and shipping costs are the responsibility of the spa owner.

Proration of Warranty

Units determined by the Company to be non-repairable will be replaced on a prorated basis with the same or a comparable unit. The user will be charged one percent of the current retail cost for each full month of ownership from the date of purchase through the date failure is determined to be non-repairable. This charge will be waived during the first twelve months of ownership.

Warranty Limitations and Exclusions

This warranty is void if the spa has been subject to negligence, alteration, misuse, abuse, repairs by non-LMS authorized personnel, incorrect electrical installation, installation of any component other than by the manufacturer, acts of God (including, but not limited to, acts of nature and surrounding environments), and any other cases beyond the control of LMS.

Examples of common acts invalidating this warranty include, but are not limited to:

- Use of spa in a non-residential application
- Scratches caused by normal use
- Operation of spas water temperature out of the normal operating range of 32°F (0°C) to 118°F (47.8°C)
- Damage caused by incorrect water level (low, overflow, etc.)
- Damage caused by extreme weather conditions (hot, cold, etc.)
- Damage caused by dirt, sand and calcium
- Damage caused by clogged filter cartridges (see filter cleaning recommendations in this owner's manual)
- Damage caused by continued operation of this spa with either a known or an unknown problem
- Damage caused by tri-chlor, acids, chlorine tablets, any floating chemical devices, or any spa chemicals not authorized by LMS
- Damage caused by improper water chemistry (high levels of chlorine, bromine, calcium, pH and other excessive chemical levels)
- Damage caused by direct sunlight. Spas should always be covered when not in use
- Damage caused as a result of failure to follow operating instructions as defined within this owner's manual
- Damage caused by incorrect electrical installation, electrical brownout, voltage spikes, or operation of spa out of voltage range by more than ±10%

- Spas improperly installed or placed on non-approved surfaces

Although shell cracks, which are breaks in the shell that go all the way through, are covered by this limited warranty, cosmetic scratches, gouges and crazing are not considered cracks and are not covered.

The limited warranty applies only to spas normally used for personal, family or household purposes.

For relocating your spa without voiding your warranty, contact Customer Service for relocation procedures.

Replaceable service items such as filters, light bulbs, pillows, jet inserts, and filter covers are specifically excluded from the limited warranty.

Spa covers and stereo systems are delivered with their own manufacturer's warranty. For more information, please see their warranties in the owner's information package that was delivered with your spa for more information.

Equipment adjustments (such as pressure switch adjustments) are specifically excluded from this warranty.

Disclaimers

This limited warranty is made with the express understanding that the spa is not an essential device or medical device as defined under State and Federal Law. LMS shall not be liable for loss of use of the spa or other incidental or consequential costs, expense or damages, which may include but are not limited to removal of permanent deck or other custom fixtures or the necessity for crane removal. Any implied warranty shall have duration equal of the applicable warranty stated above. Under no circumstances shall LMS or any of its representatives be held liable for injury to any person or damage to any property, however arising.

Legal Remedies

This limited warranty gives you specific legal rights and you may have other rights, which may vary from state to state.

Customer Service

See your Cal Spas dealer for a copy of the applicable warranty, details, and any questions you may have regarding the warranty coverage on your spa.



Locating the product serial number

The serial number of your Cal Spa is located on a metal plate attached to the lower right front panel of the spa. You will need this number to properly register your spa and activate coverage. Write this information in the space provided below.

Cal Spa Model: _____

Cal Spa Serial Number: _____

Date Purchased: _____

Date Installed: _____

Cal Spa Dealer's Phone Number: _____

Cal Spa Dealer's Address: _____

CONTACT INFORMATION

For customer service, please contact your authorized dealer immediately. If you need additional information and/or assistance, please contact:

LMS Customer Service Department
1462 East Ninth Street
Pomona, CA 91766.

Phone: 1-909-623-8781
Fax: 1-909-629-3890

www.calspas.com



Tous modèles de spas portables

Fabriqués après le 24 novembre 2009

GUIDE D'UTILISATION 2010

International - Français



© 2010 LMS, Inc.



Cal Spas Home Resort™

www.calspas.com

Importantes consignes de sécurité

Renseignements préliminaires sur nos spas . . . 4

Préparatifs à la livraison de votre nouveau spa portable

Choix du meilleur endroit pour votre spa 5

Préparation d'une bonne base pour votre spa portable 5

Installation électrique de 230 volts 6

Branchement RCD 8

Raccordement du chauffage à gaz 9

Remplissage et mise en marche de votre spa portable 11

Fonctionnement de votre spa

Fonctionnement des commandes électroniques 6105 et 6205 12

Fonctionnement des commandes électroniques 8005 et 9005 15

Fonctionnement des commandes auxiliaires. . . 19

Moniteur de spa sans fil 19

Jets réglables. 19

Valves de dérivation 20

Diffuseurs d'air 20

Adjustable Therapy System™ (Système thérapeutique réglable) 20

Fonctionnement de l'éclairage multicolore du spa 21

Cascades 21

Traitement de la qualité de l'eau

Programme de traitement « Eau limpide » Cal Spas 22

Autres options d'assainissement 22

Avant de commencer. 22

Prescriptions de sécurité. 23

Descriptions des produits chimiques 24

Produits chimiques fournis initialement 26

Programme de traitement « Eau limpide » (brome) 26

Programme « Eau limpide » (chlore). 27

L'ozonateur Cal Zone Quest 2000. 27

Générateur de brome automatique Cal Clarity 28

Calendrier d'entretien 30

Nettoyage et entretien de votre spa

Démontage et remontage des coussins 31

Couverture du spa 31

Vidange de votre spa portable 32

Hivérization (vidange par temps froid) 33

Nettoyage de la couverture, de la coque et des coussins 33

Nettoyage et remplacement du filtre. 35

Système de divertissement

Fonctionnement du lecteur CD 36

Utilisation de la station d'ancrage iPod 36

Appendix

Pièces de rechange 37

Maintien de la forme grâce à votre spa Cal Spas. 45

Produits chimiques de Cal Spas™. 47

Garantie 2010 48

Copyright 2009-2010 Lloyd's Material Supply, Inc. Tous droits réservés. Toute duplication sans accord écrit est strictement interdite.

Cal Spas®, Adjustable Therapy System™, ATS™, Bio-Clean™, Cal Zone Quest 2000™, Cal Premium™, Cal Select™, Cal Stone™, Ultimate Fitness Spa Series™, et XL Heat Exchanger™ sont des marques de commerce déposées.

En raison de nos programmes d'améliorations continues, tous les modèles, fonctionnements et/ou caractéristiques peuvent changer sans préavis.

LTR20101001, Rev. B
5/7/10

INFORMATIONS DE LIAISON

En cas de panne, contactez immédiatement votre revendeur agréé. Pour toute autre information ou assistance, veuillez contacter :

LMS Customer Service Department
(Service à la clientèle LMS)

1462 East Ninth Street
Pomona, CA 91766.

Téléphone : 1-909-623-8781
Télécopie : 1-909-629-3890

Importantes consignes de sécurité

Lors de l'installation et de l'utilisation du présent matériel électrique, respectez toujours des mesures de sécurité de base. Respecter ces consignes rendra votre première session de spa particulièrement agréable.

LISEZ ET SUIVEZ TOUTES LES CONSIGNES.

Il vous sera peut-être nécessaire de solliciter l'aide d'un électricien agréé en vue de modifier votre coffret électrique standard et/ou disjoncteur.

DANGER – RISQUE DE NOYADE ACCIDENTELLE : Ne laissez pas les enfants dans ou à proximité d'un spa sans supervision d'un adulte responsable. Laissez le spa couvert et verrouillé lorsqu'il n'est pas utilisé. Consultez les instructions relatives au verrouillage de la couverture consignées avec celle-ci.

DANGER – RISQUE DE BLESSURES CORPORELLES : Les dimensions des raccords d'aspiration de ce spa correspondent au débit de sortie spécifique de la pompe. Au cas où il s'avèrerait nécessaire de remplacer les raccords d'aspiration ou la pompe, il conviendrait de s'assurer de la compatibilité des coefficients de débit de ces composants.

DANGER – RISQUE DE BLESSURES CORPORELLES : N'utilisez jamais le spa si les raccords d'aspiration ou les paniers du système de filtration ont été endommagés ou retirés.

DANGER – RISQUE DE BLESSURES CORPORELLES : Ne remplacez jamais un raccord d'aspiration par un raccord dont le débit est inférieur à celui indiqué sur le raccord d'aspiration original.

DANGER – RISQUE D'ÉLECTROCUTION : Installez le spa à une distance supérieure à 1,5 m de toute surface métallique. Le cas échéant, le spa pourra être monté à une distance inférieure à condition que chaque surface métallique soit reliée de façon permanente à la partie extérieure du coffret de commande du spa par l'intermédiaire d'un conducteur en cuivre massif de calibre n° 8 (AWG) minimum.

DANGER – RISQUE D'ÉLECTROCUTION : N'utilisez jamais d'appareil électrique externe, tel qu'une lampe, un téléphone, un poste de radio, un téléviseur, etc., dans un rayon de 1,5 m de votre spa. N'essayez jamais de faire fonctionner un appareil électrique lorsque vous vous trouvez dans le spa. Cela ne s'applique pas aux dispositifs d'éclairage, aux stéréos et aux télévisions qui sont intégrés au spa et proposés en options par Cal Spas™.

AVERTISSEMENT – RISQUE DE BLESSURES CORPORELLES

L'eau ne devra jamais dépasser une température de 40 °C. Des températures d'eau comprises entre 38 °C et 40 °C sont considérées tolérables pour un adulte en bonne santé. Des températures d'eau inférieures sont conseillées pour de jeunes enfants et lorsqu'un adulte a l'intention de rester plus de 10 minutes dans le spa.

Les températures d'eau excessives sont susceptibles de présenter un risque important pour le fœtus chez les femmes enceintes. Les femmes enceintes ou qui pensent l'être doivent toujours consulter leur médecin avant tout emploi du spa.

La consommation d'alcool, de drogues ou de médicaments avant ou pendant l'utilisation du spa risque d'entraîner une perte de connaissance et, en conséquence, un risque de noyade.

Les personnes souffrant d'obésité ou qui ont, dans leurs antécédents médicaux, des problèmes cardiaques, des problèmes d'hypertension ou d'hypotension, des problèmes de l'appareil circulatoire ou qui sont diabétiques, doivent consulter un médecin avant d'utiliser le spa.

Les personnes sous traitement doivent consulter un médecin avant d'utiliser le spa car certains médicaments risquent de provoquer une somnolence tandis que d'autres risquent d'influer sur le rythme cardiaque, la tension artérielle et la circulation du sang.

Danger d'hyperthermie

Une exposition prolongée à l'air chaud ou l'eau chaude peut provoquer une hyperthermie. L'hyperthermie survient lorsque la température interne du corps s'élève de 2 °C à 4 °C au-dessus de la température normale du corps, à savoir 37 °C. En dépit du fait que l'hyperthermie puisse présenter de nombreux avantages pour la santé, il est important de ne pas laisser la température interne de votre corps s'élever au-dessus de 39,5 °C. Les symptômes d'une hyperthermie excessive comprennent : étourdissement, léthargie, somnolence et évanouissement. Les effets d'une hyperthermie excessive risquent d'inclure ce qui suit :

- Insensibilité à la chaleur
- Inaptitude à réaliser le besoin de sortir du spa
- Inconscience des dangers imminents
- Lésion au fœtus chez les femmes enceintes
- Incapacité physique à sortir du spa
- Perte de connaissance

AVERTISSEMENT : La consommation d'alcool, de drogues ou de médicaments pourra notablement accroître le risque d'hyperthermie fatale.

Renseignements préliminaires sur nos spas

Les directives de service et d'entretien suivantes sont très importantes et doivent être scrupuleusement respectées. Lorsqu'il est utilisé et entretenu correctement, votre spa Cal Spas vous fournira de nombreuses années de satisfaction et de performance.

N'hésitez pas à appuyer sur les différents boutons ou à les tourner pour découvrir votre nouveau spa Cal Spas, qui fait preuve de matériaux de qualité et d'une excellente fabrication.

Votre nouveau spa Cal Spas est équipé d'une pompe puissante qui fait circuler l'eau par l'intermédiaire de divers jets thérapeutiques capables de soulager même les muscles les plus douloureux. En plus de la pression exercée par l'eau, il est possible d'enrichir l'eau du spa d'air par l'intermédiaire des diffuseurs situés près des sièges qui permettent d'accroître l'intensité de votre massage.

La filtration de ce spa est essentielle. Elle diminuera la durée du nettoyage et la quantité de produits chimiques nécessaires pour conserver l'équilibre de l'eau du spa. La durée des deux cycles de filtration quotidiens préprogrammés de deux heures peut être augmentée à six heures le cas échéant. Ceci peut être accompli par le biais du panneau de commande de surface.

IMPORTANT : Laissez le spa couvert lorsqu'il n'est pas utilisé!

- Les spas couverts consomment moins d'électricité pour maintenir la température réglée.
- Couvrir votre spa protégera le fini de la coque contre les méfaits des rayons ultraviolets.
- Il est impératif de couvrir le spa pour conserver la validité de votre garantie.
- Le fait de couvrir votre spa permettra d'empêcher tout enfant de tomber dans l'eau et de se noyer.

Votre nouveau spa Cal Spas est équipé d'un réchauffeur électrique. Suivre les directions indiquées ci-dessous garantira un fonctionnement des plus efficaces :

REMARQUE : Cette méthode n'est valable que lorsque le spa est utilisé moins de deux heures par semaine.

- Conservez la température de fonctionnement du spa à 3 °C en dessous de la température d'utilisation souhaitée quand le spa n'est pas

utilisé. Une ou deux heures avant son utilisation, remettez la température à la température souhaitée.

- Si l'usage du spa dépasse deux heures par semaine, la température programmée doit rester à la température d'utilisation souhaitée.
- Les diffuseurs ne doivent être utilisés qu'occasionnellement. L'ouverture des diffuseurs fait rapidement chuter la température de l'eau et peut provoquer la dispersion des produits chimiques.

Le fait de laisser la température de l'eau descendre de plus de 6 °C au-dessous de la température d'utilisation souhaitée et de la réchauffer avant de l'utiliser forcera le réchauffeur à fonctionner plus longtemps qu'il ne le devrait si la température avait été maintenue. Ceci ne fera qu'augmenter vos coûts d'utilisation et fera travailler votre réchauffeur plus que nécessaire.

Il est essentiel de nettoyer ou de changer le filtre régulièrement. Ce processus ne prend que quelques minutes et résulte en une eau plus limpide et une longévité accrue du matériel.

Le niveau de l'eau est très important pour le bon fonctionnement de votre spa. Si le niveau de l'eau est trop bas ou trop élevé, votre spa ne fonctionnera pas correctement. Le niveau de l'eau devra être conservé au centre de la zone limite du skimmer lorsque le spa n'est pas utilisé.

Nous vous recommandons de renouveler l'eau de votre spa tous les 4 à 6 mois. Il pourra s'avérer nécessaire de changer l'eau plus souvent suivant la fréquence d'utilisation de votre spa. Une fois vide, votre spa doit être nettoyé à l'aide d'un produit de nettoyage doux (tel que le produit « All Surface Cleaner » de Cal Spas™) puis être soigneusement rincé.

Consultez la rubrique « Nettoyage et entretien du spa » pour savoir comment vider le spa.

Il vous faudra toujours remplir votre spa par l'intermédiaire du boîtier skimmer/filtre. N'utilisez que de l'eau du robinet.

AVERTISSEMENT : N'UTILISEZ JAMAIS D'EAU DOUCE.

Préparatifs à la livraison de votre nouveau spa portable

La plupart des villes et des pays exigent des permis pour les constructions et l'installation de circuits électriques à l'extérieur. De plus, certaines collectivités ont adopté des règlements exigeant l'installation de barrières résidentielles comme des clôtures et/ou portes à fermeture automatique sur la propriété pour empêcher les enfants d'accéder à la propriété sans surveillance. Votre détaillant pourra vous dire de quel permis vous aurez besoin et comment l'obtenir avant la livraison de votre Cal Spa™.

Choix du meilleur endroit pour votre spa

Voici quelques éléments dont vous devrez tenir compte au moment de choisir l'emplacement de votre nouveau spa.

La sécurité d'abord

N'installez pas votre spa à moins de 3 m des lignes aériennes électriques.

Comment allez-vous utiliser votre spa ?

La façon dont vous prévoyez d'utiliser votre spa vous aidera à déterminer son emplacement. Par exemple, allez-vous utiliser votre spa à des fins récréatives ou thérapeutiques ? Si votre spa est utilisé essentiellement pour le plaisir de la famille, veillez à prévoir suffisamment d'espace tout autour pour les diverses activités. Si, au contraire, vous avez l'intention de vous en servir pour relaxation et thérapie, vous souhaitez probablement créer une ambiance spéciale tout autour du spa.

Environnement

Si vous vivez dans une région où il neige l'hiver ou où il pleut souvent, placez le spa à proximité d'une entrée de la maison. Ce faisant, vous aurez un endroit pour vous changer, en tout confort.

Pensez à votre intimité

Dans un climat froid, les arbres dénudés ne procurent pas vraiment d'intimité. Tenez compte de l'environnement de votre spa à longueur d'année pour identifier vos meilleures options d'intimité. Tenez également compte de la vue de vos voisins lors du choix de l'emplacement de votre spa.

Offrez-vous une belle vue de votre spa

Pensez à la vue que vous aurez quand vous prendrez place dans votre spa. Votre pelouse est-elle munie d'un espace paysager spécial qui vous plaît particu-

lièrement? Peut-être existe-t-il un endroit bénéficiant d'une brise apaisante dans la journée ou d'un beau coucher de soleil dans la soirée ?

Gardez votre spa propre

Empêchez les saletés et les contaminants de s'accumuler dans votre spa en plaçant un tapis à l'entrée du spa pour pouvoir vous essuyer les pieds avant d'y pénétrer. Vous pouvez également envisager de garder une petite bassine d'eau à proximité dans laquelle les baigneurs pourront se rincer les pieds avant d'entrer dans le spa.

Lors du choix de l'emplacement de votre spa, songez à un emplacement où le passage vers/de la maison peut rester propre et exempt de tout débris.

Prévoyez un accès pour l'entretien

De nombreuses personnes choisissent d'aménager une structure décorative tout autour de leur spa. Si vous installez votre spa avec tout type de structure sur l'extérieur, comme un pavillon de jardin, n'oubliez pas de prévoir un accès pour l'entretien. Il est toujours sage de concevoir des installations spéciales de manière à toujours pouvoir déplacer ou soulever le spa du sol.

Préparation d'une bonne base pour votre spa portable

Votre spa a besoin d'une base solide et nivelée. L'endroit où il se trouve doit pouvoir supporter le poids du spa et celui de ses occupants. Si la base est inadéquate, elle risque de se déplacer ou de s'enfoncer après l'installation du spa, ce qui imposerait au spa une contrainte susceptible d'endommager sa coque et son fini.

Tout dommage dû à une base inadéquate ou inappropriée n'est pas couvert par la garantie. Il incombe au propriétaire du spa de s'assurer que la base servant à l'installation du spa est adéquate. Il est fortement recommandé de faire préparer la base de votre spa par un entrepreneur agréé qualifié.

Placez le spa sur une base nivelée (de préférence, une dalle de béton de 10 cm). Si vous installez le spa à l'intérieur, portez une attention particulière au plancher sous le spa. Choisissez un plancher qui ne s'abîmera pas et ne se tachera pas.

Si vous installez votre spa sur une terrasse en bois ou autre structure surélevée, consultez un ingénieur calcul de structures ou un entrepreneur pour vous as-

surer que la structure pourra supporter le poids de 68 kg/pi2.

Votre détaillant Cal Spas™ peut vous conseiller sur le choix de base et d'autres sujets. Votre détaillant possède énormément d'informations et l'expérience

pour vous aider à profiter au maximum de votre spa. Il peut également vous fournir une gamme complète d'accessoires conçus en complément de votre spa pour augmenter votre plaisir.

Installation électrique de 230 volts

Tous les spas de 230 V doivent être branchés en permanence (par fil) à la source d'alimentation. Ces instructions décrivent la seule procédure acceptable de câblage électrique. Toute autre méthode de câblage de spa annulera la garantie et risque d'entraîner des blessures graves.

Ces instructions décrivent la seule procédure acceptable de câblage électrique. Les spas câblés d'une autre manière annuleront la garantie. Voir le schéma de câblage page 9.

Le câblage électrique de ce spa doit répondre aux exigences des codes locaux, d'État et fédéraux appli-

cables. Le circuit électrique de ce spa doit être installé par un électricien agréé et homologué par un inspecteur local en construction / électricité.

Exigences RCD et de câblage

Le spa doit être alimenté par un circuit RCD protégé spécial auquel aucun autre appareil ou dispositif d'éclairage n'est branché.

Utilisez un fil de cuivre avec isolant THHN. N'utilisez pas de fil d'aluminium.

Utilisez le tableau ci-dessous pour établir vos exigences de différentiel et de câblage.

Modèle de spa	Différentiel requis	Câbles requis
Tous les spas 230 V, sauf Ultimate Fitness	Un RCD 32 A ou deux RCD 16 A	Trois fils de cuivre n° 10 AWG
Spas avec le boîtier de commande 6205	Un RCD 32 A ou deux RCD 16 A	Quatre fils de cuivre n° 10 AWG
Spa Fitness 2400 avec un chauffage 5,5 kW	Un RCD 32 A ou deux RCD 16 A	Quatre fils de cuivre n° 10 AWG
Spa Fitness 2400 avec chauffage 8,5 kW (optionnel) et Fitness 2500	Service 1 : Un RCD 32 A ou deux RCD 16 A Service 2 : Un RCD 32 A ou deux RCD 16 A	Service 1 : Trois fils de cuivre n° 10 AWG Service 2 : Deux fils de cuivre n° 10 AWG
Spa Fitness 4700	Service 1 (côté nage) : Un RCD 32 A ou deux RCD 16 A Service 2 (côté nage) : Un RCD 32 A ou deux RCD 16 A Service 3 (côté spa) : Un RCD 32 A ou deux RCD 16 A	Service 1 : Trois fils de cuivre n° 10 AWG Service 2 : Deux fils de cuivre n° 10 AWG Service 3 : Trois fils de cuivre n° 10 AWG

Quand des fils supérieurs à n° 6 AWG sont requis, installez une boîte de connexion près du spa et utilisez un fil n° 6 entre la boîte de connexion entièrement et le spa.

Pour les fils de plus de 85 pieds, augmentez le calibre au nombre inférieur le plus proche. Par exemple : pour un RCD normal 50 A avec quatre fils de cuivre AWG n° 8 de plus de 85 pieds, prenez quatre fils de cuivre AWG n° 6.

Test du disjoncteur RCD

Testez le disjoncteur RCD avant la première utilisation et périodiquement quand le spa est sous tension. Pour ce faire, suivez ces instructions (le spa doit être en marche) :

1. Appuyez sur le bouton TEST du RCD. Le RCD disjonctera et le spa s'arrêtera de fonctionner.
2. Réinitialisez le disjoncteur RCD en le mettant en position OFF, attendez un moment, puis réactivez-le. Le spa doit être à nouveau alimenté.

Installation électrique pour élément chauffant de 8.5 kW

Cette procédure s'applique uniquement aux spas Ultimate Fitness équipés d'un élément chauffant de 8.5 kW.

Deux interventions électriques sont nécessaires pour chauffer la zone natation du spa Fitness.

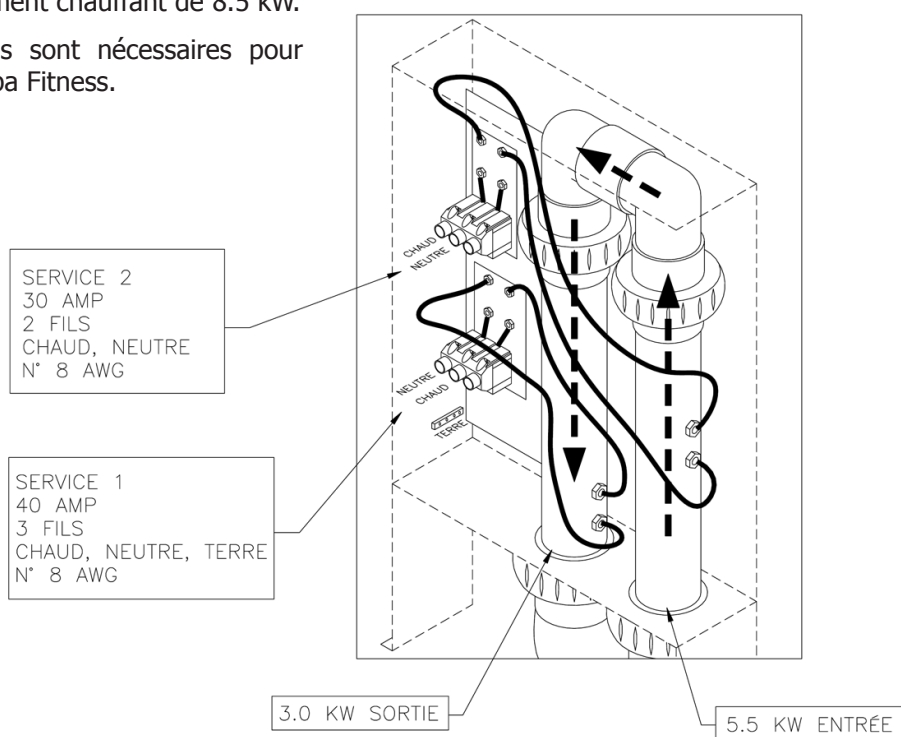

Branchement RCD

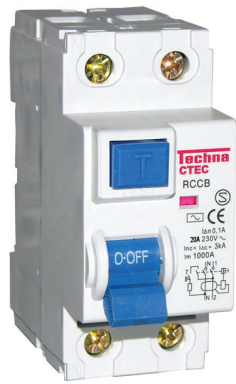

Disjoncteur de dispositif de courant résiduel (RCD)

Valeur M-7 et Système 2000LE M-7

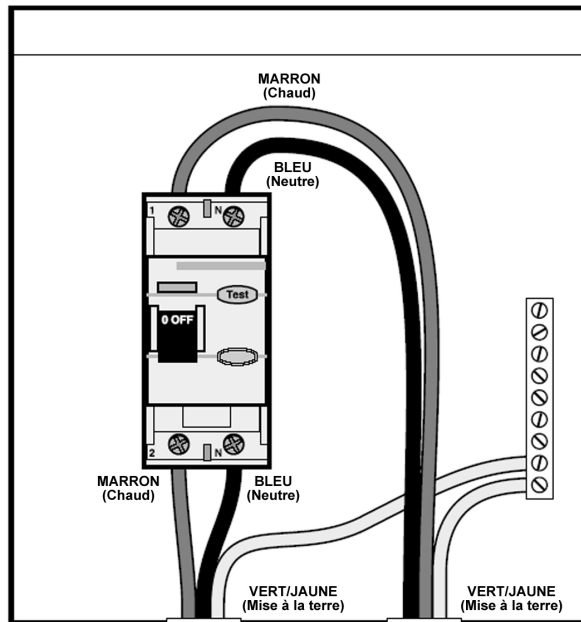
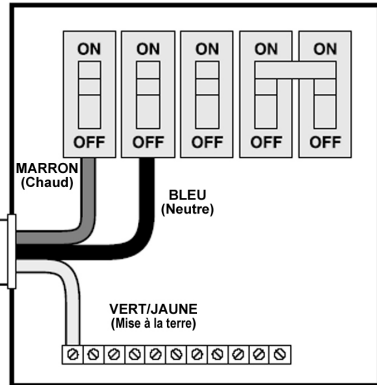
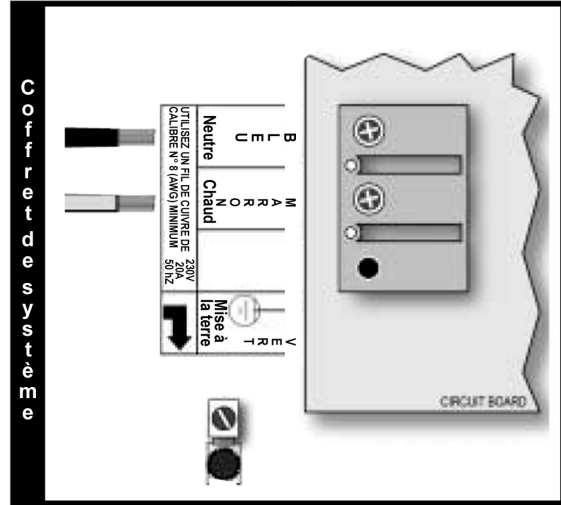

Système Elite

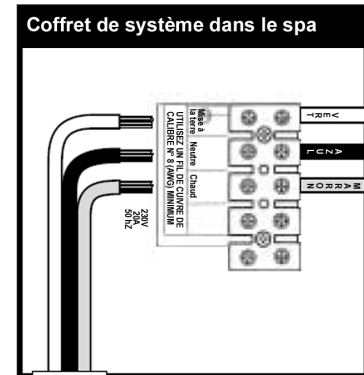

Raccordement du chauffage à gaz

Les propriétaires des spas série Ultimate Fitness peuvent acheter et installer un chauffage à gaz et une pompe séparés à utiliser avec leur spa. Cette option peut être achetée séparément auprès de votre distributeur local.

Il leur incombe de veiller à ce que l'installation de leur chauffage à gaz est conforme aux réglementations locales, d'État et fédérales. Le circuit électrique et à gaz de ce spa doit être installé par un électricien agréé et homologué par un inspecteur local en construction / électricité. Sinon, votre garantie peut être annulée.

Tous les spas série Ultimate Fitness sont munis d'un raccord union pour chauffage à gaz situé à l'avant ou l'arrière du boîtier, selon le modèle. (Voir figures ci-dessous.) Correctement installés, ils peuvent être fixés à un chauffage à gaz externe. Il incombe aux clients de créer des ouvertures dans le panneau pour les conduites et les fils. Le chauffage à gaz doit être à 10 pieds minimum et 25 pieds maximum du spa.

Pour raccorder les tuyaux à un chauffage à gaz externe :

1. Déconnectez le raccord union.
2. Coupez les deux côtés du raccord union et jetez-les.
3. Créez deux trous de 2 ½ po de diamètre dans le panneau du spa.
4. Utilisez deux raccords de 2 po pour relier les tuyaux aux conduites PVC de 10' – 15 pieds d'un diamètre de 2-3/8 po.
5. Raccordez les conduites PVC au chauffage à gaz.

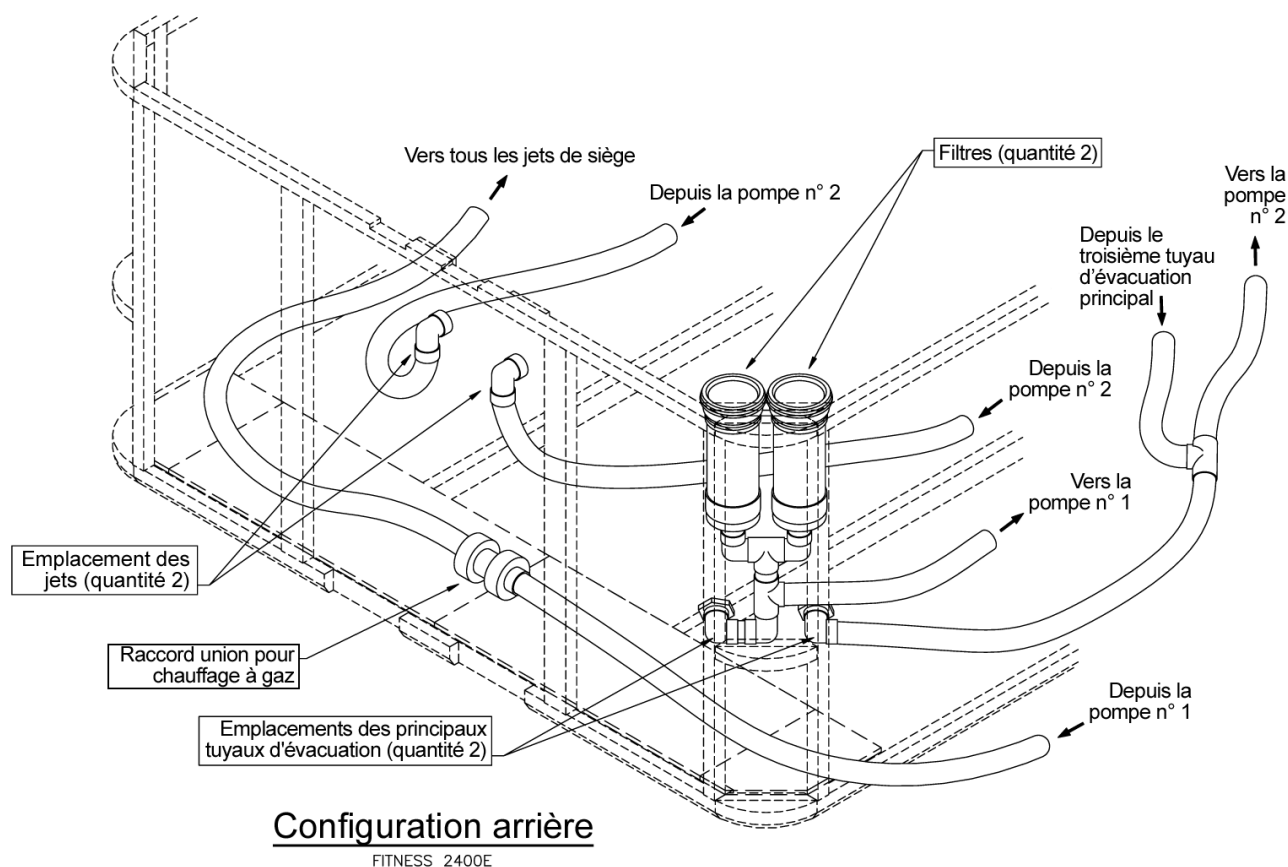

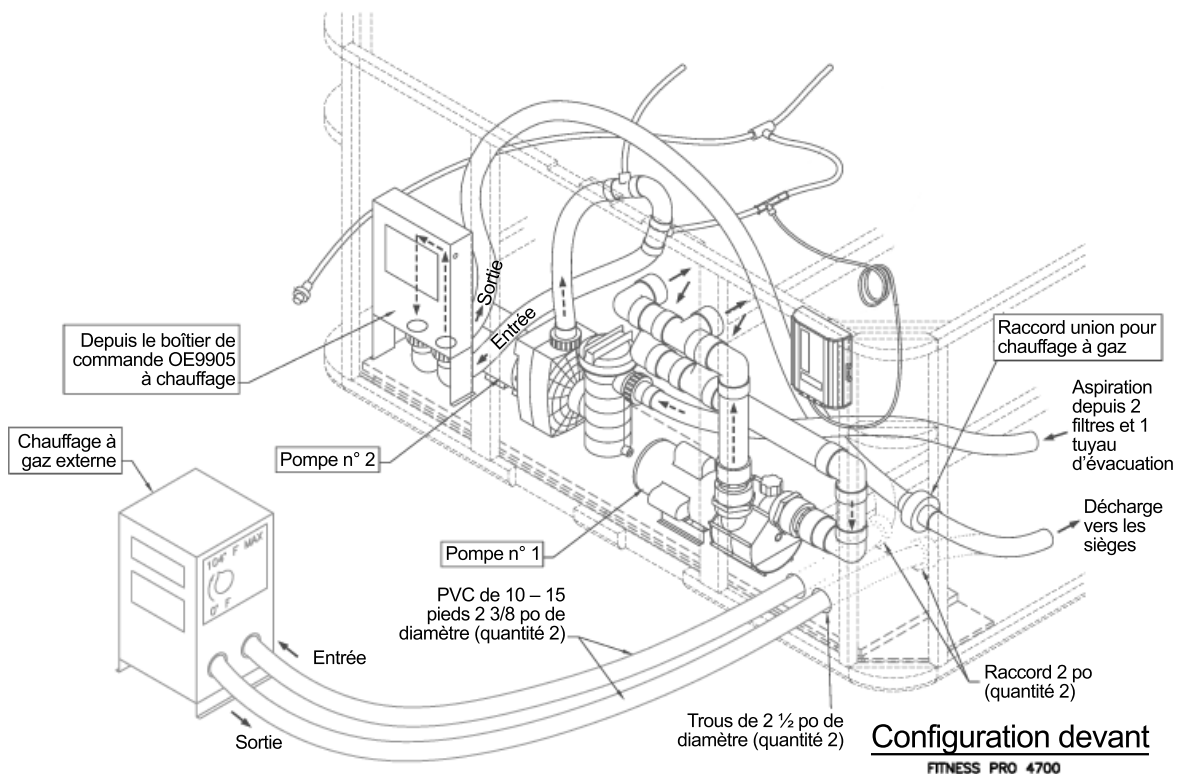
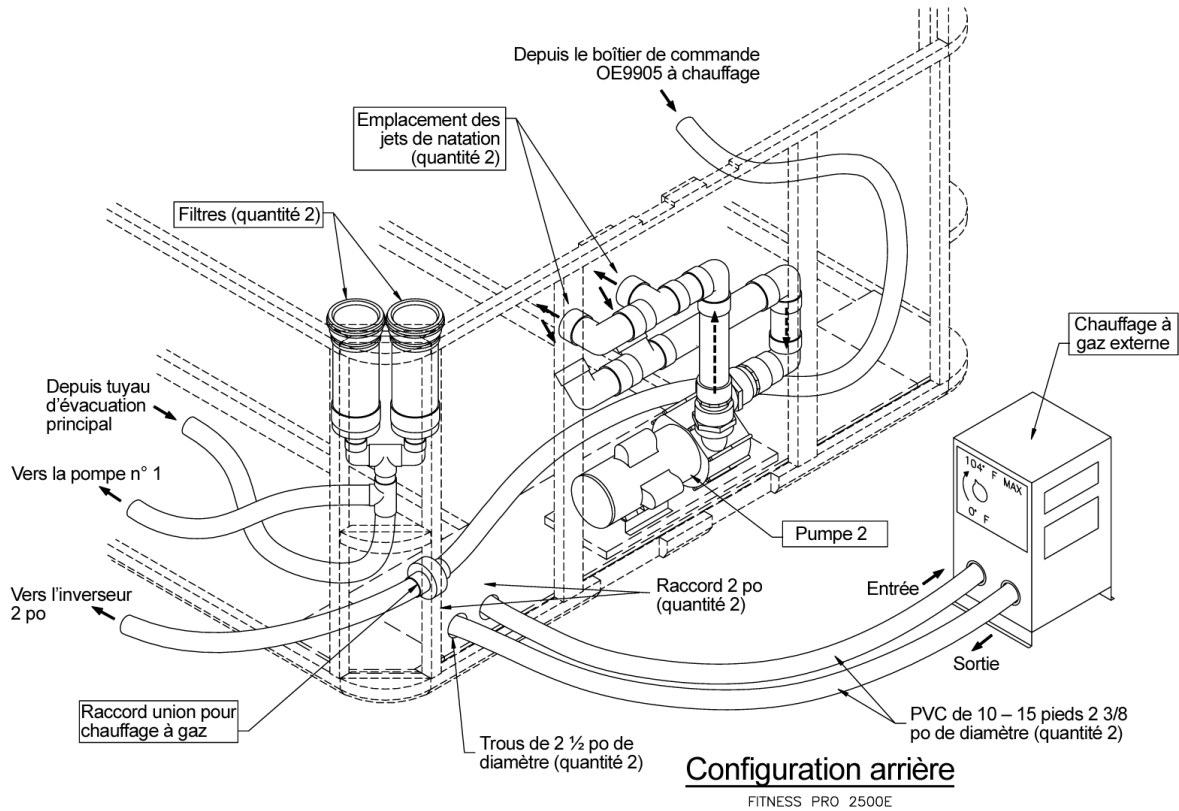

Remplissage et mise en marche de votre spa portable

Ne remplissez jamais votre spa à l'aide d'eau douce. Il est impossible de maintenir la composition chimique appropriée lorsque de l'eau douce est utilisée, ce qui risquerait de faire mousser l'eau et de finir éventuellement par détériorer le fini du spa et annuler la garantie.

1. Une fois votre spa installé sur une surface approuvée et correctement branché par un électricien agréé, examinez tous les raccords de plomberie de l'équipement de votre spa. Assurez-vous que ces connexions sont bien serrées et qu'elles ne se sont pas desserrées lors de l'expédition.
2. Si votre spa est muni de robinets-vannes dans la zone de l'équipement, ouvrez-les. Avant de mettre le spa en marche, ces robinets doivent être relevés (position UP) ou en position « ouverte » (OPEN).
3. Sortez le panier du filtre et la cartouche du boîtier skimmer/filtre.
4. Placez un tuyau d'arrosage dans le boîtier skimmer/filtre et remplissez votre spa avec l'eau du robinet jusqu'au niveau d'eau approprié (à mi-chemin de la zone des skimmers).
5. (À l'usage des propriétaires du générateur de brome automatique) Veillez à ce que le cadran sur la face du générateur de brome soit tourné en position OFF.

6. Ouvrez la vanne de mise à l'air libre (située à côté des deux filtres, le cas échéant) une fois qu'il n'y a plus de bulles d'air qui en sortent. Fermez la vanne en serrant à la main.
7. Une fois l'eau au bon niveau et l'air purgé, mettez le spa en marche au niveau du disjoncteur GFCI.

REMARQUE : Lorsque le spa est sous tension, il réalisera un test de diagnostic pendant 30 secondes. Une fois ce diagnostic effectué, le spa se mettra automatiquement en marche à la vitesse de filtration et continuera à chauffer jusqu'à ce que la température de l'eau du spa atteigne la température par défaut de 37,7 °C.

8. Si l'eau ne s'écoule pas lorsque la pompe fonctionne, il pourrait y avoir une poche d'air au niveau du côté aspiration de la pompe. Mettez le spa hors tension et desserrez le raccord union de la pompe sur le côté aspiration de la pompe pour purger l'air. Une fois l'air purgé, remettez sous tension.
9. Remontez le filtre et son panier dans le boîtier skimmer/filtre.

Le spa est désormais prêt à l'emploi.

REMARQUE : Ne faites jamais fonctionner le spa lorsque les robinets-vannes sont fermés ou lorsque l'eau n'a pas circulé depuis longtemps. Veillez à ne pas serrer les raccords de plomberie de façon excessive.

Fonctionnement de votre spa

Fonctionnement des commandes électroniques 6105 et 6205

Mise en route initiale

Quand le spa est mis sous tension pour la première fois, il se met en mode d'amorçage. La mention **Pr** sur l'écran supérieur indique ce mode. Le mode d'amorçage fonctionnera pendant un délai de moins de cinq minutes, à l'issue duquel le réchauffeur se mettra en marche et la température de l'eau sera maintenue en mode standard. Le spa sera réchauffé à une température de 37 °C (100 °F) à moins que la température pré réglée ne soit changée suivant les directives suivantes.

Réglage de la température

(Plage de 26 à 40 °C - 80 à 104 °F)

Le panneau de commande électronique affiche la température courante en degrés centigrade. La température affichée ne sera courante qu'après que la pompe aura fonctionné pendant au moins deux minutes.

Pour afficher la température à laquelle le spa est pré réglé :

- Appuyez sur le bouton **Temp**. Le réglage de la température se met à clignoter.
- Quand l'affichage clignote, chaque pression sur le bouton de température augmente ou abaisse la température d'un degré.
- Si la température désirée est dans la direction opposée de celle indiquée par chaque pression de bouton, relâchez le bouton, attendez que l'affichage cesse de clignoter puis appuyez sur **Temp** pour changer la température dans l'autre sens.

Modes de réchauffage standard, économie et veille

Votre nouveau spa est équipé d'une fonction de réchauffage qui vous permet de contrôler totalement le réchauffeur. Quand le spa est mis sous tension, il commence automatiquement à fonctionner en mode de réchauffage standard.

- La mention **St** apparaîtra brièvement sur l'affichage central. Dans ce mode, le réchauffeur maintiendra l'eau du spa à la température pré réglée. En mode économie de réchauffage, le réchauffeur se met uniquement en marche pendant les cycles de filtration.



- La mention **Ec** s'affichera sans clignoter si la température n'est pas courante; elle s'affichera en intermittence avec la température de l'eau si la température est courante.
- Le mode économie réchauffera l'eau à la température pré réglée, tandis que le mode de veille, indiqué par la mention **SL** sur l'affichage central actionnera également le réchauffeur pendant les cycles de filtration, mais ne réchauffera l'eau qu'à une température tout au plus inférieure de 10 °C (20 °F) à la température pré réglée. Comme en mode économie, la mention **SL** s'affichera sans clignoter si la température n'est pas courante; elle s'affichera en intermittence avec la température de l'eau si la température est courante.

REMARQUE : La température affichée ne sera courante qu'après que la pompe aura fonctionné pendant au moins deux minutes.

Changer de mode

- Appuyez sur le bouton **Temp** puis sur le bouton **Light**.
- Suivez la même séquence pour passer au mode suivant.

Jets

Appuyez sur le bouton **Jets** :

- Une fois pour faire fonctionner la pompe à basse vitesse
- Deux fois pour faire fonctionner la pompe à haute vitesse
- Trois fois pour désactiver la pompe.

Éclairage

Appuyez sur le bouton **Light** pour allumer l'éclairage. Appuyez à nouveau pour l'éteindre. Tout l'éclairage optionnel tel que l'éclairage du panneau de commande et autour de la jupe est contrôlé par le bouton **Light**. Ce bouton allume et éteint toutes les lumières du spa.

Option

Appuyez sur le bouton **Option** pour mettre en marche la pompe 2. Appuyez à nouveau pour arrêter la pompe 2 (commandes 6200 uniquement).

Réglage des cycles de filtration

Votre spa est programmé pour deux cycles de filtration quotidien. Le premier cycle commencera six minutes après que le spa aura été mis sous tension et le second cycle commencera 12 heures plus tard. Les cycles ont été programmés en usine pour deux heures mais ils peuvent être changés en cycles de 4, 6 ou 8 heures selon besoin. Pour régler le temps de filtration, coupez l'alimentation au spa au moment de la journée où vous souhaitez que l'un de ces cycles de filtration commence puis rétablissez l'alimentation après 30 secondes. Quand le courant est rétabli, appuyez sur le bouton **Temp** puis sur **Jets**. Appuyez à nouveau sur le bouton **Temp** pour changer la durée du cycle de filtration. Quand la durée de filtration souhaitée est sélectionnée, appuyez sur le bouton **Jets** pour sortir de la programmation.

Au début de chaque cycle de filtration, le système Turbo fonctionnera pendant environ 30 secondes. La pompe basse vitesse fonctionnera pendant la durée du cycle de filtration et si un système d'ozone est installé il sera activé. Durant la filtration, la mention **FC** s'affichera sur l'écran principal.

Temps d'arrêts automatiques

Ces fonctionnalités s'arrêteront automatiquement après des périodes d'utilisation continue :

Pompe à basse vitesse	Après 4 heures
Pompes à haute vitesse	Après 15 minutes
Pompe circulatrice optionnelle	Après 15 minutes
Turbo optionnel	Après 15 minutes
Éclairage du spa	Après 15 minutes

Messages de diagnostic

Message	Signification
--	Température de l'eau inconnue. Une fois que la pompe a fonctionné pendant deux minutes, la température s'affichera.
HH	Protection contre la surchauffe (le spa s'arrête) NE RENTREZ PAS DANS L'EAU! Un capteur a détecté une température de 48 °C (118 °F) au réchauffeur. Retirez la couverture du spa et attendez que la température chute en dessous de 42 °C (107 °F). Appuyez sur n'importe quel bouton sur l'affichage supérieur pour relancer le spa. Si le spa ne se réinitialise pas après avoir refroidi, coupez l'alimentation pendant environ 30 secondes et rétablissez l'alimentation. Si le message persiste, coupez l'alimentation et appelez votre revendeur ou réparateur.
OH	Protection contre la surchauffe (le spa s'arrête) NE RENTREZ PAS DANS L'EAU! Si la température du spa atteint 43 °C (110 °F), retirez la couverture du spa pour refroidir l'eau. À 42 °C (107 °F), le spa devrait se remettre en route. Si le spa ne redémarre pas, coupez l'alimentation, attendez 30 secondes et rétablissez l'alimentation au spa. Si le message persiste, coupez l'alimentation et appelez votre revendeur ou réparateur.
IC	Gel possible dans le spa. Aucune intervention requise; la pompe se mettra en marche automatiquement.
SA ou Sb	Le spa s'arrête. Le spa a détecté que l'un des capteurs ne fonctionne pas correctement. Un de ces messages peut apparaître brièvement au cours d'une surchauffe puis disparaître quand le problème est résolu. Appelez votre réparateur ou revendeur agréé si ce message persiste.
Sn	Capteur (le spa s'arrête). Le capteur haute limite ou de température de l'eau ne fonctionne pas correctement. Appelez votre revendeur ou votre réparateur.
HL	Une différence de lecture entre les capteurs de température a été détectée indiquant probablement un problème d'écoulement de l'eau. Veillez à ce que le spa soit rempli au bon niveau et que les pompes aient été purgées (l'eau s'écoule). Veillez également à ce que les cartouches du filtre soient propres. Si le message persiste, appelez votre réparateur ou revendeur.
LF	Ce message apparaîtra à la 5ème occurrence du message HL dans une période de 24 heures, indiquant un problème d'écoulement persistant. Le réchauffeur s'arrêtera de fonctionner mais les autres fonctions continueront leur cours. Suivez les directives relatives à l'intervention en cas de message HL puis appuyez sur n'importe quel bouton pour réinitialiser.
dr	Un écoulement d'eau insuffisant au niveau du réchauffeur a été détecté. Le spa doit être éteint pendant 15 minutes. Vérifiez le niveau de l'eau et remplissez le spa si le niveau de l'eau est trop bas. Veillez à ce que les pompes aient été purgées (l'eau s'écoule) et les cartouches du filtre soient propres. Appuyez sur n'importe quel bouton pour réinitialiser ou attendez 15 minutes et le spa redémarrera automatiquement. Si le message persiste, appelez votre réparateur ou revendeur.
dY	Niveau d'eau inadéquat détecté dans le réchauffeur. Ce message s'affichera à la 3ème occurrence du message dr . Suivez les directives pour le message dr et appuyez sur n'importe quel bouton pour redémarrer le spa. Le spa ne redémarrera pas automatiquement quand le message dY est affiché.
Sf	Système d'aspiration de sûreté (le spa s'arrête). La mention Sf s'affiche dès que l'interrupteur de l'aspirateur se ferme. Toutes les fonctions s'arrêteront et le système sera désactivé jusqu'à ce que vous appuyiez sur un des boutons du panneau.
ST	Indique que le réchauffeur est en mode standard.
Ec	Indique que le réchauffeur est en mode économique.
SL	Indique que le réchauffeur est en mode veille.

Fonctionnement des commandes électroniques 8005 et 9005

Lorsqu'il est mis sous tension pour la première fois, le système électronique réalise un test d'auto diagnostic, puis se met à réchauffer le spa automatiquement à une température de 37,5° C, laquelle est maintenue jusqu'à ce que la température préréglée soit changée selon les directives suivantes de « Réglage de la température ».

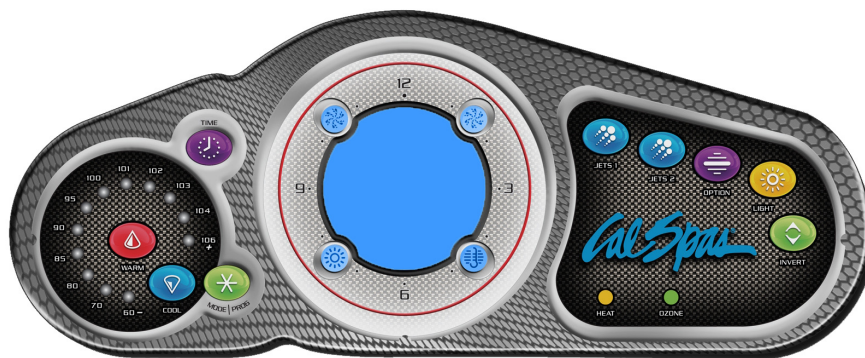

Ces directives décrivent des fonctions et options qui peuvent ne pas être possibles avec votre spa.

Mise en route initiale

Quand votre spa est mis sous tension pour la première fois, il affiche certains codes de configuration et se met en mode d'amorçage (la mention Pr apparaîtra sur le panneau d'affichage). Ce mode dure jusqu'à quatre minutes, puis le spa commence à se réchauffer à la température préprogrammée de 37,7 °C. Vous pouvez sortir à tout moment du mode d'amorçage en appuyant sur les boutons UP ou DOWN.

Réglage de température (26,0 °C – 40,0 °C)

La température de démarrage est réglée à 37,5 °C. La dernière température mesurée s'affiche en continu sur le panneau de commande. Notez que la température mesurée en dernier s'affiche à l'écran. La température affichée est mise à jour une fois que la pompe a fonctionné pendant au moins deux minutes.

Appuyez une fois sur les boutons UP ou DOWN pour afficher la température préréglée. À chaque pression sur l'un de ces boutons, la température préréglée augmente ou diminue selon le bouton sur lequel vous appuyez (DOWN diminue et UP augmente.) Après trois secondes, le panneau de commande affiche automatiquement la température dernièrement mesurée.

Horloge

Quand l'horloge n'a pas été préprogrammée, l'icône TIME clignote. Pour régler l'horloge, appuyez sur le bouton TIME, puis sur le bouton MODE/PROG. Utilisez les boutons UP et DOWN pour régler l'horloge. Reportez-vous à la page suivante pour plus de directives.

Modes standard, économie, veille et stand-by

Mode/Prog : Une séquence de programmation permet de basculer entre les modes standard, économie et veille.

1. Appuyez sur MODE/PROG pour entrer en mode de programmation.
2. Appuyez sur le bouton DOWN pour sélectionner le mode voulu.
3. Appuyez sur MODE/PROG pour confirmer la sélection.

Mode standard : Cette programmation maintient le spa à la température désirée. Notez que la température du spa mesurée en dernier affichée est courante uniquement après que la pompe a fonctionné pendant au moins deux minutes. L'icône « STAND » s'affichera jusqu'à ce que le mode soit changé.

Mode économie : Le mode économie réchauffe le spa jusqu'à la température préréglée uniquement pendant les cycles de filtrage. L'icône « ECON » s'affichera jusqu'à ce que le mode soit changé. Le fait d'appuyer sur le bouton JETS 1 en mode économie met le spa en mode standard en économie. Ce mode fonctionne de la même façon que le mode standard et revient automatiquement en mode économie après une heure. Pendant ce délai, si vous appuyez sur le bouton MODE/PROG, le spa reviendra immédiatement en mode économie.

Mode veille : Le mode veille réchauffe le spa à 11 °C au moins de la température préréglée uniquement pendant les cycles de filtration. L'icône « SLEEP » s'affichera jusqu'à ce que le mode soit changé.

Mode stand-by : Le fait d'appuyer sur « Warm » ou « Cool » puis « Jets 2 » arrête temporairement toutes

les fonctions du spa. Cette fonction est utile lors du changement d'un filtre. Appuyez sur n'importe quel bouton pour relancer le spa.

Jets 1 et Jets 2

Appuyez une fois sur le bouton JETS 1 pour allumer ou arrêter la pompe 1 et pour changer de vitesse si votre spa est équipé ainsi. Si vous ne les arrêtez pas, la basse vitesse s'éteint après deux heures d'opération et la haute vitesse après 15 minutes. Sur des systèmes sans pompe circulatrice, la basse vitesse de la pompe 1 fonctionne quand le blower ou une autre pompe fonctionne. Elle peut aussi être actionnée pendant au moins deux minutes toutes les 30 minutes afin de détecter la température et de réchauffer au besoin à la température pré réglée, selon le mode sélectionné. Lorsque la basse vitesse se met en marche automatiquement, elle ne peut pas être désactivée à partir du panneau ; toutefois, la haute vitesse peut être activée.

Option (blower optionnel)

Appuyez sur le bouton OPTION pour mettre en route ou arrêter l'équipement optionnel. S'il n'est pas arrêté, l'équipement s'arrêtera automatiquement après 15 minutes.

Éclairage

Appuyez sur le bouton LIGHT pour allumer ou éteindre l'éclairage du spa.

Inversion

Appuyez sur le bouton INVERT pour faire apparaître les chiffres de l'affichage à l'envers. Le fait d'appuyer à nouveau fait revenir l'affichage des chiffres en lecture normale. Ceci vous permet de lire les messages lorsque vous êtes dans le spa.

Verrouillage du panneau

Pour verrouiller le panneau :

Appuyez sur TIME, JETS 1 et le bouton UP dans l'espace de trois secondes. Lorsqu'il est verrouillé, le panneau indique la mention « LOCK ». Tous les boutons sont bloqués sauf le bouton TIME.

Pour déverrouiller le panneau :

Appuyez sur TIME, JETS 1 et le bouton DOWN dans l'espace de trois secondes.

Réglage du verrouillage de température

Pour activer le verrouillage de la température :

Appuyez sur le bouton UP ou DOWN, TIME, JETS 1, puis sur UP dans l'espace de trois secondes. Le panneau affichera la mention « TEMP LOCK » une fois que la température pré réglée a été verrouillée.

Pour déverrouiller la température pré réglée :

Appuyez sur le bouton UP ou DOWN, TIME, JETS 1, puis sur DOWN.

Pompe circulatrice (optionnel)

Si votre modèle est équipé d'une pompe circulatrice, celle-ci peut être configurée pour fonctionner d'une des deux façons suivantes :

1. La pompe circulatrice fonctionne sans interruption (24 heures) à l'exception d'une interruption de 30 minutes lorsque la température du bain atteint 1,7 °C au-dessus de la température réglée (peut être le cas dans des climats très chauds).
2. La pompe circulatrice se met en marche quand le système mesure la température pendant les cycles de filtration, dans des situations de gel ou quand une autre pompe fonctionne.

Cycles de filtrage pré réglés

Il y a deux cycles de filtration par jour. L'heure de début et de fin de chaque cycle est programmable. Pour les programmer, régler l'horloge selon les directives susmentionnées, puis appuyez sur MODE/PROG pour passer au réglage suivant (ou pour sortir après le dernier réglage). Les cycles de filtration par défaut sont comme suit :

- Le premier cycle de filtration est automatiquement activé à 8 h 00 et fait fonctionner la pompe jusqu'à 10 h 00. Le témoin de l'icône « FILTER 1 » s'allume lorsque le filtre 1 fonctionne.
- Le second cycle de filtration commence automatiquement à 20 heures et dure jusqu'à 22 heures. Le témoin de l'icône « FILTER 2 » s'allume quand le filtre 2 fonctionne.

La pompe et l'ozonateur fonctionnent pendant les cycles de filtration. Au début de tout cycle de filtrage, le blower fonctionne à sa vitesse maximum pendant 30 secondes pour nettoyer les conduites d'air. Les pompes 2 et 3 fonctionneront à la vitesse la plus lente pendant cinq minutes. Si une panne ou une perte de courant survient, l'horloge devra être réglée à nouveau afin que les cycles de filtration fonctionnent selon la programmation désirée.

Cycle de nettoyage

Quand la pompe ou le blower sont activés par la pression d'un bouton, un cycle de nettoyage commence 30 minutes après que la pompe ou soufflante a démarré ou s'est arrêtée. La pompe et l'ozonateur fonctionnent pendant une heure.

Ozone (optionnel)

Sur la plupart des modèles, l'ozonateur (s'il y en a un) fonctionne pendant les cycles de filtration (sauf quand la pompe 1 fonctionne à haute vitesse sur un système sans pompe de circulation) et pendant les cycles de nettoyage. Sur certains modèles, l'ozonateur fonctionne chaque fois que la pompe fonctionne. Si votre système est configuré avec la fonctionnalité optionnelle de désactivation d'ozone, l'ozonateur s'arrêtera pendant une heure chaque fois que vous appuyez

sur un bouton de fonction (JETS 1, JETS 2, OPTION, etc.).

Protection contre le gel

Si les capteurs de température détectent une chute de température jusqu'à 6,7 °C au sein du réchauffeur, la pompe se met en marche automatiquement pour protéger le système contre le gel. L'équipement reste en marche pendant encore quatre minutes après que les capteurs ont détecté que la température du spa s'est élevée 7,2 °C ou plus. Dans les régions froides, un capteur peut être ajouté en option servant de protection supplémentaire contre le risque de gel qui pourrait ne pas être détecté par les capteurs standard. La protection du capteur auxiliaire contre le gel fonctionne de façon similaire à l'exception des seuils de température déterminés par l'interrupteur et sans le délai de quatre minutes suivant l'arrêt.

Messages de rappel périodique

Appuyez sur le bouton MODE pour rétablir un message de rappel préalablement affiché.

Message	Fréquence	Action requise
rPH	Tous les 7 jours	Testez et réglez les niveaux chimiques selon les directives du fabricant.
rSA	Tous les 7 jours	Testez et réglez les niveaux chimiques selon les directives du fabricant.
rCL	Tous les 30 jours	Retirez, nettoyez et réinstallez le filtre selon les directives du fabricant.
rtg	Tous les 30 jours	Testez et réinitialisez le disjoncteur de fuite de terre selon les directives du fabricant. Évacuez l'eau et remplissez le bain selon les directives du fabricant.
rdr	Tous les 90 jours	Évacuez l'eau et remplissez le bain selon les directives du fabricant.
RCO	Tous les 180 jours	Nettoyez et entretenez la couverture du spa.
RCH	Tous les 365 jours	Installez un nouveau filtre Bio-Clean™.

Messages de diagnostics

Message	Signification	Action requise
	Pas de message sur l'écran. L'alimentation du spa a été coupée.	Le panneau de commande est désactivé jusqu'à ce que la tension soit rétablie.
OHH	« Overheat » (surchauffe) : le spa s'est arrêté. Un des capteurs a détecté une température de 47,7 °C dans le réchauffeur.	NE RENTREZ PAS DANS L'EAU. Retirez la couverture du spa et laissez l'eau refroidir. Une fois que le réchauffeur s'est refroidi, réinitialisez en appuyant sur n'importe quel bouton. Si le spa ne se réinitialise pas, coupez l'alimentation et appelez votre revendeur ou votre réparateur.
OHS	« Overheat » (surchauffe) : le spa s'est arrêté. Un des capteurs a détecté que l'eau du spa est à une température de 43,3 °C.	NE RENTREZ PAS DANS L'EAU. Retirez la couverture du spa et laissez l'eau refroidir. À 41,6 °C, le spa devrait automatiquement redémarrer. Si le spa ne se réinitialise pas, coupez l'alimentation et contactez votre revendeur ou votre réparateur.
ICE	« Ice » (glace) : un risque de gel est détecté.	Aucune action requise. La pompe et le blower se mettent en marche automatiquement quel que soit le statut du spa.

Sna	Le spa est arrêté. Le capteur branché dans la prise du capteur « A » ne fonctionne pas.	Si le problème persiste, contactez votre revendeur ou votre réparateur. (Peut apparaître temporairement en cas de surchauffe et disparaître lorsque le réchauffeur se refroidit.)
Snb	Le spa est arrêté. Le capteur branché dans la prise du capteur « B » ne fonctionne pas.	Si le problème persiste, contactez votre revendeur ou votre réparateur. (Peut apparaître temporairement en cas de surchauffe et disparaître lorsque le réchauffeur se refroidit.)
Sns	Les capteurs sont déséquilibrés. Si ce message apparaît en alternance avec la température, cette situation pourrait être temporaire. S'il clignote par lui-même, le bain est arrêté.	Si le problème persiste, contactez votre revendeur ou votre réparateur.
HFL	Une différence considérable entre les capteurs de température est détectée. Ceci pourrait indiquer un problème de débit.	Si le niveau d'eau est correct, vérifiez que les pompes ont été amorcées. Si le problème persiste, contactez votre revendeur ou votre réparateur.
LF	Problème de faible écoulement persistant. (Apparaît à la cinquième apparition du message « HFL » en 24 heures.) Le réchauffeur est arrêté mais toutes les autres fonctions du spa continuent à fonctionner normalement.	Suivez l'action requise pour le message « HFL ». La capacité de chauffage du bain ne se réinitialisera pas automatiquement. Appuyez sur n'importe quel bouton pour réinitialiser.
dr	Quantité d'eau insuffisante détectée dans le réchauffeur.	Vérifiez le niveau d'eau dans le spa. Remplissez si nécessaire. Si le niveau d'eau est correct, vérifiez que les pompes ont été amorcées. Appuyez sur n'importe quel bouton pour réinitialiser.
dry	Quantité d'eau insuffisante détectée dans le réchauffeur. (S'affiche à la troisième apparition du message « dr ».) Le spa est arrêté.	Suivez l'action requise pour le message « dr ». Le spa ne se réinitialise pas automatiquement ; appuyez sur n'importe quel bouton pour réinitialiser.
Pr	Quand vous mettez votre spa en marche pour la première fois, celui-ci se met en mode d'amorçage.	Le mode d'amorçage durera jusqu'à quatre minutes. Puis le spa commencera à se réchauffer et conservera la température de l'eau en mode standard.
--For C	Température inconnue	Une fois que la pompe a fonctionné pendant deux minutes, la température s'affichera à l'écran.
-----	Température non courante en mode économie ou veille.	En mode économie ou veille, la pompe peut être hors service pendant des heures à l'extérieur d'un filtre. Si vous souhaitez voir la température courante de l'eau, passez en mode standard ou faites marcher le Jets1 pendant au moins deux minutes.
BUF	Problème interne détecté.	Réparations nécessaires. Appelez votre revendeur ou votre réparateur.
Stby	Le fait d'appuyer sur une combinaison de boutons sur le panneau de l'utilisateur a actionné ce mode stand-by.	Appuyez sur n'importe quel bouton pour sortir du mode stand-by et revenir en fonctionnement normal.
SF	Aspiration de sûreté.	Le spa est arrêté. La mention « SF » s'affiche quand un interrupteur d'aspirateur se ferme. Toutes les fonctions s'arrêteront et le système sera désactivé jusqu'à ce que vous appuyiez sur un des boutons du panneau.

Fonctionnement des commandes auxiliaires

L'option de commandes auxiliaires n'est disponible qu'avec les commandes 8005 et 9005. C'est un petit panneau muni de quatre boutons : JETS1, JETS2, LIGHT et OPTION. En reproduisant certaines des fonctions du panneau de commande principal 8005, elle place, de manière pratique, la commande de plusieurs fonctions de spa à la portée de votre main sans que vous ne deviez vous lever. Pour le fonctionnement, veuillez consulter la section précédente, « Fonctionnement des commandes électriques 8005 et 9005 ».



Moniteur de spa sans fil

Le moniteur de spa sans fil permet de surveiller et de changer l'activité du spa à distance. Le tableau ci-dessous décrit la fonction de chaque bouton.



Lumière	Actionne l'éclairage du spa et l'éclairage d'ambiance à DEL
Temp	Affichage ou règle le contrôle de température
Jet 1	Active ou désactive le jet 1
Mode	Alterne entre les modes standard, économie et veille

Jets réglables

La majorité des jets de votre spa sont réglables. Orienter un jet réglable vers la gauche (dans le sens contraire des aiguilles d'une montre) diminuera le volume d'eau passant par le jet. L'orienter vers la droite (dans le sens des aiguilles d'une montre) augmentera le volume d'eau passant par le jet.

REMARQUE : Les jets au niveau du cou se règlent dans les sens opposés (dans le sens contraire des aiguilles d'une montre pour augmenter, dans le sens inverse pour diminuer).

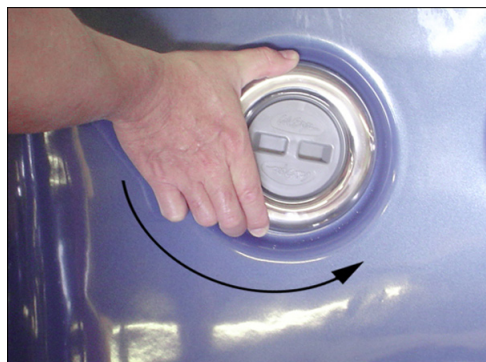

Valves de dérivation

Les valves de dérivation sont les boutons les plus gros situés sur le dessus de votre spa. Elles vous permettent de dévier l'eau des jets d'un côté du spa à l'autre et, dans la plupart des cas, des jets du sol aux jets des parois. Il suffit, pour ce faire, de faire tourner la valve de dérivation vers la gauche (dans le sens contraire des aiguilles d'une montre) pour diminuer le volume d'eau s'écoulant par un groupe de jets. Pour augmenter le volume d'eau s'écoulant de l'autre groupe de jets, il suffit de faire tourner la valve vers la droite (dans le sens des aiguilles d'une montre).



Diffuseurs d'air

Les diffuseurs d'air sont les boutons les plus petits situés sur la partie supérieure de votre spa. Chaque diffuseur vous permet d'apporter un mélange d'air par la pression des jets. Pour les utiliser, il suffit de tourner le bouton du diffuseur vers la gauche (dans le sens contraire des aiguilles d'une montre) pour augmenter le volume d'air introduit par les jets. Pour diminuer le volume d'air par le biais des jets, il suffit de tourner le bouton vers la droite (dans le sens des aiguilles d'une montre).



Adjustable Therapy System™ (Système thérapeutique réglable)

Pump On/Off (marche/arrêt)

Ce bouton permet à l'utilisateur de faire marcher ou d'arrêter la pompe du siège ATS™. Appuyez une seule fois sur ce bouton pour activer la pompe. Une fois la pompe activée, le voyant DEL vert s'allumera sur le panneau de commande pour indiquer que le système est en marche. Pour arrêter la pompe, appuyez sur le bouton PUMP ON/OFF une seconde fois. Remarque: Cette pompe doit être activée avant de pouvoir faire fonctionner toute autre fonction de ce système.



Pulse Mode (Mode Pulsations)

Ce bouton permet à l'utilisateur d'activer ou de désactiver la commande de massage ATS™. Appuyez sur le bouton Pulse une seule fois pour activer la commande de massage. Une fois ce bouton appuyé, la DEL orange en position numéro 1 s'allumera pour indiquer que le mode pulsations numéro 1 a été sélectionné. Le fait d'appuyer sur le bouton « up » ou « down » fera monter ou descendre la DEL orange au mode pulsations suivant.

Remarque : Attendez une seconde entre chaque sélection de bouton. Le fait d'appuyer sur le bouton rapidement risque d'entraîner un fonctionnement anormal. Pour éteindre le mode pulsations et revenir au fonctionnement de pompe normal, appuyez sur le bouton PULSE MODE une seconde fois.

Up (vers le haut)

Ce bouton permet à l'utilisateur de faire défiler vers le haut les sept modes de massage, un à la fois. Chaque mode offre un massage à pulsations différent. Certains modes sont plus rapides que d'autres, il vous suffit donc de les faire défiler pour trouver le massage que vous préférez.

Down (vers le bas)

Ce bouton permet à l'utilisateur de faire défiler vers le bas les sept modes de massage, un à la fois.

Mode Time Reset (Mode Réinitialisation de l'horloge)

Le mode Pulsations fonctionnera normalement pendant 15 minutes puis s'arrêtera automatiquement. Pour une session supplémentaire de 15 minutes, appuyez sur le bouton PUMP ON/OFF et le bouton PULSE MODE. Une DEL verte clignotera et la pompe fonctionnera sur mode à haute vitesse pendant 15 minutes afin de refroidir le système. Après cela, la pompe s'arrêtera automatiquement et la DEL verte du panneau continuera de clignoter pendant une minute puis s'arrêtera automatiquement. Après la deuxième session de 15 minutes, le système effectuera un cycle de refroidissement de deux heures maximum. Dans ce mode de refroidissement, l'utilisateur ne peut que faire fonctionner la pompe (en appuyant une nouvelle fois sur le bouton PUMP ON/OFF). Néanmoins, le mode massage ne pourra être réactivé qu'une fois le mode de refroidissement écoulé.

Système en Pulse Mode

Le système en mode pulsations s'arrêtera pendant deux heures sauf s'il est réinitialisé par la procédure suivante. Période pendant laquelle la pompe fonctionnera à une vitesse maximum.

- En position off, appuyez une fois sur le bouton PULSE MODE.
- La lumière verte clignotera pour indiquer la réinitialisation.

Fonctionnement de l'éclairage multicolore du spa

1. Appuyez sur le bouton LIGHT sur le panneau de commande supérieur.
2. Pour passer en revue les différents choix de couleurs, appuyez sur le bouton et relâchez-le. À chaque fois que vous appuyez sur le bouton, vous passez à la couleur suivante.
3. Pour éteindre l'éclairage du spa après son utilisation, appuyez sur le bouton LIGHT.

Cascades

Certaines séries de spas sont munies de cascades en option. Lorsque la pompe de surpression est activée, tournez le bouton près de la cascade. L'eau commencera immédiatement à s'écouler.

Traitement de la qualité de l'eau

Programme de traitement « Eau limpide » Cal Spas

Une eau de spa d'excellente qualité peut facilement s'obtenir en utilisant les bons produits chimiques et/ou systèmes et en mettant en place un programme de traitement « Eau limpide ». La clé pour avoir une eau propre, limpide et saine est de bien comprendre la manière dont l'eau du spa réagit avec les utilisateurs, le fonctionnement du système et l'emploi de produits chimiques. C'est ce que le « Clear Water Plan », soit Programme de traitement « Eau limpide », vous permettra de comprendre.

La première chose qu'il faut savoir concernant l'entretien de l'eau de votre spa est qu'il est bien plus facile de prendre des mesures préventives que de rectifier les problèmes de qualité d'eau. C'est pourquoi nous offrons le programme de traitement « Eau limpide » comme guide simple et facile à suivre pour obtenir une eau de spa propre et saine.

Sélection du programme adéquat

Il vous faudra décider du programme de produits chimiques ou de l'autre option d'assainissement qui fonctionnera le mieux pour l'eau de votre spa. Consultez votre détaillant Cal Spas pour prendre la bonne décision compte tenu de votre style de vie et de l'usage du spa. Quel que soit le programme que vous choisissiez, suivez-le complètement et ne prenez pas de raccourcis. Ces programmes vous offriront une eau propre, saine et limpide avec un minimum d'effort.

Options chimiques traditionnelles

Choisissez soit les Bromine tablets (pastilles de brome) soit les Chlorinating granules (granules de chloration) pour votre aseptisant préféré. Les deux options donnent de bons résultats lorsque le « Clear Water Plan » approprié est suivi. Assurez-vous de suivre toutes les instructions et n'utilisez que des produits chimiques de la marque Cal Spas.

Autres options d'assainissement

Cal Zone Quest 2000 Ozonator

Ce système produit automatiquement de l'ozone et l'injecte dans l'eau du spa. L'ozone est bien supérieur au brome chimique ou chlore pour assainir l'eau du spa. Économise les coûts de produits chimiques de

remplacement et protège contre l'oubli d'ajouter des produits chimiques.

Générateur de brome automatique Cal Clarity

Ce système génère automatiquement et libère du brome libre dans l'eau du spa. Plus besoin d'ajouter des pastilles de brome chimiques ou des granules de chloration. Économise les coûts de produits chimiques de remplacement et élimine le besoin d'ajouter des produits chimiques régulièrement.

Avant de commencer

Avant de commencer un « Clear Water Plan », vous devez comprendre que les produits chimiques ou les systèmes seuls ne traiteront pas l'eau de votre spa. D'autres facteurs tels que la filtration et le nombre de baigneurs jouent également un rôle important.

Filtration

Le filtre est le dispositif de votre spa qui élimine les débris de l'eau. Même si les Cal Spas utilisent la cartouche du filtre avancé Bio Clean capable de se protéger contre les bactéries, il conviendra toujours de nettoyer celui-ci régulièrement pour maximiser la performance de filtration du spa et garantir l'efficacité des systèmes de chauffage.

En plus du rinçage hebdomadaire du filtre pour nettoyer les débris de surface, il conviendra également de le nettoyer en profondeur périodiquement pour dissoudre le tartre et autres contaminants qui se logent profondément dans les fibres des filtres et gênent le processus de filtration. Même si le filtre semble être propre, les contaminants peuvent boucher les fibres et empêcher l'eau de s'écouler par le filtre, ce qui provoque le problème de spa le plus commun : l'absence de chaleur, causée par un filtre sale.

Nettoyage du filtre

- Placez le filtre encrassé dans un seau contenant suffisamment d'eau pour couvrir le filtre. Ajoutez 23,6 dl de solution de nettoyage liquide de filtre Cal Spas dans le seau d'eau.
- Remarque : Il est conseillé de conserver un filtre de rechange pour le nettoyer en profondeur pendant que le filtre normal se trouve dans le spa. Vous pourrez ainsi alterner les filtres, ce qui prolongera leur durée de vie.
- Laissez tremper le filtre pendant au moins 24 heures.

- Sortez le filtre et rincez-le au jet d'eau. Rincez chaque pli soigneusement.
- Laissez le filtre sécher complètement (durée recommandée : 2 jours au minimum).
- Réinstallez le filtre selon la méthode indiquée dans le programme de traitement « Eau limpide ».

Cycles de filtration

Le cycle de filtration du spa est le processus qui permet à l'eau de s'écouler par le filtre. Votre spa est filtré automatiquement deux fois par jour. La réglage de durée par défaut du cycle de filtration est généralement suffisant pour un usage normal; toutefois, un nombre de baigneurs élevé ou une utilisation fréquente peut nécessiter une durée de filtration plus longue ou des cycles de filtration plus fréquents pour garder l'eau du spa propre. Reportez-vous à votre guide d'utilisation pour la programmation des cycles de filtration.

Nombre de baigneurs

Le « nombre de baigneurs » est le terme qui décrit le nombre de personnes utilisant le spa, combiné à la durée et à la fréquence d'utilisation. Tous ces facteurs ont un impact important sur l'eau du spa. Plus le nombre de baigneurs est élevé, plus il faut ajouter de produits chimiques et plus le cycle de filtration doit être prolongé.

Toutes les versions du programme de traitement « Eau limpide » de Cal Spas sont conçues pour des spas avec un nombre de baigneurs moyen (3 ou 4 personnes, 15 minutes d'utilisation, 3 fois par semaine à 100 degrés). Si le nombre de baigneurs dépasse ces directives et que vous avez des problèmes de qualité d'eau, augmentez d'abord la quantité de filtration, (allez au niveau de filtration suivant) puis, si la qualité de l'eau n'est toujours pas adéquate, consultez votre revendeur Cal Spas pour des recommandations supplémentaires en matière de produits chimiques ou de système. Veillez à lui fournir le nombre de baigneurs.

Aperçu sur les produits chimiques

Les informations suivantes sont destinées à une utilisation avec des produits chimiques Cal Spas seulement. D'autres produits chimiques pourront recevoir une appellation et/ou présenter un mode d'emploi similaires. Néanmoins, tous les produits chimiques seront de composition différente, rendant ainsi possible un dosage excessif ou insuffisant. La détérioration du spa et de ses composants à cause d'une utilisation de produits chimiques impropres ou d'une mauvaise utilisation de produits n'est pas couverte par la garantie.

Prescriptions de sécurité

- Le fait de ne pas respecter les directives d'emploi des produits chimiques pourra donner lieu à des blessures corporelles, des maladies ou même occasionner la mort des baigneurs.
- Lisez et respectez toujours les directives imprimées sur les bouteilles et boîtes ainsi que celles établies dans le guide d'utilisation.
- N'excédez jamais les concentrations prescrites dans le programme de traitement « Eau limpide » et dans les consignes accompagnant les bouteilles et les boîtes. (La plupart des prescriptions seront basées sur un spa de 18,9 hl [500 gallons]; néanmoins, la plupart des spas présentent une capacité inférieure. Consultez votre guide d'utilisation pour connaître la capacité approximative de votre spa.)
- Ne mélangez jamais les produits chimiques ensemble.
- N'utilisez jamais de produits de marque différente sans avoir préalablement vidé et rincé soigneusement votre spa, ses coussins et sa couverture isothermique.
- Protégez toujours vos yeux lors de l'ajout de produits chimiques. Portez des lunettes de protection pour éviter que les produits chimiques en poudre n'atteignent les yeux ou que les produits chimiques liquides ne s'y projettent.
- En cas de surdosage d'un produit désinfectant (chlore, brome, etc.), il conviendra de mettre immédiatement le spa hors circuit et d'entamer la vidange vers un endroit approprié. Remplissez-le d'eau fraîche et démarrez le programme de traitement « Eau limpide ».

Dangers physiques

- Ne permettez pas à des produits chimiques d'entrer en contact avec votre peau, vos yeux ou vos vêtements.
- Il conviendra de toujours porter des gants en caoutchouc ainsi que des lunettes et vêtements de protection pour réduire le risque de contact et d'irritation.
- Ôtez et lavez tous vêtements qui auront été exposés aux produits chimiques avant de les porter à nouveau.
- Le fait de respirer ou d'absorber des produits chimiques pourra donner lieu à des blessures, des

maladies et éventuellement présenter un danger de mort.

- Ne mélangez jamais plusieurs produits chimiques ensemble. Cela pourrait donner lieu à une réaction chimique qui pourrait elle-même entraîner une émission de gaz toxiques ou même un incendie ou une explosion.

Stockage des produits

Tout produit chimique doit être conservé hors de la portée des enfants, dans un endroit bien aéré, frais et sec. Le fait de ne pas ranger les produits chimiques de façon adéquate peut donner lieu à des blessures, des maladies, incendies, explosions et même présenter un danger de mort. Ne stockez pas de produits chimiques à l'intérieur de la zone de l'équipement du spa.

Descriptions des produits chimiques

Ces descriptions et recommandations s'appliquent uniquement aux produits chimiques Cal Spas. Beaucoup de ces produits chimiques seront utilisés avec d'autres solutions d'assainissement aussi.

À utiliser avec tout programme de traitement « Eau limpide ».



Oxidizer Shock (Produit oxydant pour chocker l'eau)

Détruit l'ammoniac, les contaminants organiques et les déchets malodorants.



Iron Out

Empêche les métaux présents dans l'eau de tacher le spa. À utiliser durant le démarrage.



Stain And Scale Defense (Prévention contre les taches et le calcaire)

Empêche les minéraux d'endommager les composants du spa.



Ph / Alkalinity Up (Stimulant de pH)

Permet de stimuler les niveaux de pH et d'alcalinité dans l'eau du spa.



Ph / Alkalinity Down (Inhibiteur de pH)

Permet d'abaisser les niveaux de pH et d'alcalinité dans l'eau du spa.



Liquid Hardness Increaser (Produit liquide d'élévation de dureté)

Permet de réduire la formation de mousse et de corrosion en augmentant les niveaux de dureté de l'eau du spa.



Spa Brite (Floculant pour spas)

Permet de clarifier une eau laiteuse.



Foam Gone (Démoussant)

Dissout rapidement la mousse existante de l'eau du spa.



Filter Cartridge Cleaner (Nettoyant de cartouche de filtre)

Nettoie la cartouche du filtre en profondeur. Dissout le tartre et élimine les contaminants organiques des fibres de la cartouche du filtre.



Enzyme Formula (Formule aux enzymes)

Décompose les huiles corporelles, les lotions solaires et les contaminants organiques dans l'eau du spa. Ne pas ajouter le même jour que les granules de chlore.

À utiliser avec le programme de traitement « Eau limpide » au chlore.



Chlorinating Granules (Granules de chloration)

Aseptisant à action rapide / désinfectant pour eau de spa.



Bandelettes de test – Chlore

Fournit un test précis de l'eau du spa en terme de niveaux de brome, de pH et d'alcalinité totale.

À utiliser avec le programme de traitement « Eau limpide » au brome.



Bandelettes de test -- Brome

Fournit un test précis de l'eau du spa en terme de niveaux de brome, de pH et d'alcalinité totale.



Go Brom (Action brome)

Établit une réserve de brome dans l'eau du spa. À utiliser durant le démarrage.



Brominating Tablets (pastilles de brome)

Aseptisant longue durée / désinfectant pour eau de spa. Ajouter au flotteur de brome.

À utiliser avec le programme de traitement « Eau limpide » avec générateur de brome automatique Cal Clarity.



Bandelettes de test -- Bromure de sodium

Fournit un test précis de l'eau du spa en terme de niveau de bromure de sodium.

Produits chimiques fournis initialement

Avant de remplir votre spa pour la première fois ou après la vidange périodique, il vous faudra suivre ce programme initial pour prolonger la longévité de l'eau et la performance. Si vous suivez un programme « Eau limpide » au brome ou au chlore, vous constaterez que les deux procédures initiales sont identiques à l'exception de l'étape 7. Comme pour tous les dosages chimiques indiqués dans le programme « Eau limpide », les dosages initiaux sont prévus pour des spas d'une capacité de 18,9 hl (500 gallons). Veuillez ajuster les dosages de produits chimiques en fonction de la capacité de votre propre spa.

Mise en route

1. Nettoyez la surface du spa à l'aide du nettoyant tous usages de Cal Spas « Multi-Purpose Cleaner ».
2. Appliquez une couche protectrice de cire « Fast Sheen » de Cal Spas sur la surface acrylique.
3. Remplissez le spa au niveau d'eau approprié avec de l'eau du robinet (n'utilisez pas d'eau douce).
4. Utilisez la bandelette de test et équilibrez l'eau du spa :
5. Ajustez l'alcalinité totale (la marge acceptable sera de l'ordre de 80 à 120 ppm),
6. Puis ajustez le pH le cas échéant (le pH doit se trouver entre 7,2 et 7,8.)
7. Versez 47,3 cl (16 onces) de produit « Metal Protector » de Cal Spas au centre du spa.
8. Ajoutez du brome ou du chlore (selon votre plan préféré).

Brome : Ajoutez 5,9 cl (2 onces) de produit « Go Brom » de Cal Spas pour établir un niveau de base de brome.

Ajoutez 2 comprimés de brome Cal Spas au flotteur de brome.

Réglez l'ouverture du flotteur à 2.

Chlore : Ajoutez deux cuillères à soupe de « Chlorine Granules » de Cal Spas à l'eau du spa.
9. Saupoudrez 5,9 cl (2 onces) de « Oxidizer Shock » de Cal Spas au centre du spa et activez les jets pendant 15 minutes. Laissez le spa découvert pendant ce temps.
10. Remettez la couverture sur le spa et laissez-le chauffer jusqu'à la température voulue.

Programme de traitement « Eau limpide » (brome)

Ce programme ainsi que ses dosages chimiques s'appliquent uniquement aux produits chimiques Cal Spas. La plupart des fabricants de produits chimiques utilisent des formules et dosages chimiques différents. Seuls les produits chimiques Cal Spas sont spécialement formulés pour fournir un équilibre chimique à des dosages inférieurs. Lisez et suivez toujours toutes les instructions imprimées sur les bouteilles et les emballages de produits chimiques.

Premier jour (lundi)

1. Contrôlez l'eau du spa à l'aide de bandelettes de test de brome.
2. En fonction des relevés des bandelettes de test :
 - Ajustez d'abord l'alcalinité totale (la marge acceptable sera de l'ordre de 80 à 120 ppm)
 - Ajustez ensuite le pH si besoin est (la marge acceptable sera de l'ordre de 7,2 à 7,8 ppm.)
 - Ajoutez des pastilles de brome, le cas échéant (ne pas en ajouter plus de 2).
 - Le niveau de brome recommandé se trouve entre 3 et 5 ppm.
3. Ajoutez 5,9 cl (2 onces) de « Stain and Scale Defense ».
4. Retirez le filtre sale du spa et rincez-le. Laissez-le sécher.
5. Placez votre cartouche de rechange propre dans le spa.
6. Aspirez les débris du spa à l'aide de l'aspirateur « Spa Vacuum ».

Deuxième jour (mercredi)

1. Contrôlez l'eau du spa à l'aide de bandelettes de test de brome.
2. En fonction des relevés des bandelettes de test : Ajustez l'alcalinité totale, puis le pH le cas échéant.

Troisième jour (vendredi)

1. Contrôlez l'eau du spa à l'aide de bandelettes de test de brome.
2. En fonction des relevés des bandelettes de test :
 - Ajustez l'alcalinité totale, puis le pH le cas échéant.
 - Ajoutez une pastille de brome (au besoin).
3. Ajoutez 5,9 cl (2 onces) de produit « Oxidizer Shock » au spa. Le spa doit fonctionner à découvert pendant 15 minutes.
4. Remplacez le couvercle.

Programme « Eau limpide » (chlore)

Ce programme ainsi que ses dosages chimiques s'appliquent uniquement aux produits chimiques Cal Spas™. La plupart des fabricants de produits chimiques utilisent des formules et dosages chimiques différents. Seuls les produits chimiques Cal Spas™ sont spécialement formulés pour fournir un équilibre chimique à des dosages inférieurs. Lisez et suivez toujours toutes les instructions imprimées sur les bouteilles et les emballages de produits chimiques.

Premier jour (lundi)

1. Contrôlez l'eau du spa à l'aide de bandelettes de test de chlore.
2. En fonction des relevés des bandelettes de test :
 - Ajustez d'abord l'alcalinité totale (la marge acceptable sera de l'ordre de 80 à 120 ppm).
 - Ajustez ensuite le pH si besoin est (la marge acceptable sera de l'ordre de 7,2 à 7,8 ppm).
 - Ajoutez 2 cuillères à soupe de chlore en granules
 - Le niveau de chlore recommandé se trouve entre 3 et 3 ppm.
3. Ajoutez 5,9 cl (2 onces) de « Stain and Scale Defense ».

4. Retirez le filtre sale du spa et rincez-le.
5. Placez votre cartouche de recharge propre dans le spa.
6. Aspirez les débris du spa à l'aide de l'aspirateur « Spa Vacuum ».

Deuxième jour (mercredi)

1. Contrôlez l'eau du spa à l'aide de bandelettes de test de chlore.
2. En fonction des relevés des bandelettes de test : Ajustez l'alcalinité totale, puis le pH le cas échéant.

Troisième jour (vendredi)

1. Contrôlez l'eau du spa à l'aide de bandelettes de test de chlore.
2. En fonction des relevés des bandelettes de test :
 - Ajustez l'alcalinité totale, puis le pH le cas échéant.
 - Ajoutez 2 cuillères à soupe de chlore en granules (au besoin).
3. Ajoutez 5,9 cl (2 onces) de produit « Oxidizer Shock » au spa. Le spa doit fonctionner à découvert pendant 15 minutes.
4. Remplacez le couvercle.

L'ozonateur Cal Zone Quest 2000

Ce programme ainsi que ses dosages chimiques s'appliquent uniquement aux spas équipés de l'ozonateur Cal Zone Quest 2000 (spas portables seulement) ou Del Zone Eclipse (modèles encastrés seulement) en option. Ces références s'appliquent uniquement aux produits chimiques Cal Spas.

Mise en route

1. Suivez les procédures de mise en route du spa pour le programme de traitement « Eau limpide » au chlore.
2. Programmez votre filtration sur le réglage «F4». Ceci active l'ozonateur et produit de l'ozone. (Suivez les directives du guide d'utilisation.)
3. Remarque : Il faudra prolonger le cycle de filtration si le nombre de baigneurs est élevé.

Premier jour (lundi)

1. Contrôlez l'eau du spa à l'aide de bandelettes de test de chlore. (Il vous faudra utiliser une petite quantité de chlore comme aseptisant supplémentaire.)
2. En fonction des relevés des bandelettes de test:
 - Ajustez d'abord l'alcalinité totale (la marge acceptable sera de l'ordre de 80 à 120 ppm).



- Ajustez ensuite le pH si besoin est (la marge acceptable sera de l'ordre de 7,2 à 7,8 ppm).
 - Ajoutez une cuillère à soupe de chlore en granules.
 - Le niveau de chlore recommandé se trouve entre 1 et 3 ppm.
3. Ajoutez 5,9 cl (2 onces) de « Stain and Scale Defense ».
 4. Retirez le filtre sale du spa et rincez-le.
 5. Placez votre cartouche de rechange propre dans le spa.
 6. Aspirez les débris du spa à l'aide de l'aspirateur « Spa Vacuum ».

Deuxième jour (vendredi)

1. Contrôlez l'eau du spa à l'aide de bandelettes de test de chlore.
2. En fonction des relevés des bandelettes de test :
 - Ajustez l'alcalinité totale, puis le pH le cas échéant.
 - Ajoutez une cuillère à soupe de chlore en granules (au besoin).
3. Ajoutez 5,9 cl (2 onces) de produit « Oxidizer Shock » au spa. Le spa doit fonctionner à découvert pendant 15 minutes.
4. Remplacez le couvercle.

Générateur de brome automatique Cal Clarity

Ce programme ainsi que ses dosages chimiques s'appliquent uniquement aux spas équipés du générateur de brome automatique Cal Clarity fourni en option. Ces références s'appliquent uniquement aux produits chimiques Cal Spas. Remarque : Respecter ces consignes est très important afin d'assurer le bon fonctionnement de votre générateur de brome automatique Cal Clarity.

Mise en route

1. Nettoyez la surface du spa à l'aide du nettoyant tous usages « Multi-Purpose Cleaner » de Cal Spas.
2. Appliquez une couche protectrice de cire « Fast Sheen » de Cal Spas sur la surface acrylique.
3. Remplissez le spa au niveau d'eau approprié avec de l'eau du robinet (n'utilisez pas d'eau douce).
4. Utilisez la bandelette de test de brome et équilibrez l'eau du spa :
 - Ajustez l'alcalinité totale (la marge acceptable sera de l'ordre de 80 à 120 ppm).
 - Puis ajustez le pH le cas échéant (le pH doit se trouver entre 7,2 et 7,8).
5. Versez 47,3 cl (16 onces) de « Metal Protector » de Cal Spas au centre du spa.
6. Contrôlez la présence de TDS (matières totales dissoutes ou conductivité).
 - La plage idéale est de 50 à 300 ppm.
 - Les TDS (ou conductivité) doivent être inférieures à 500 pour commencer.
7. Le niveau de phosphate doit être inférieur à 200 ppb. Éliminez les phosphates au besoin.



8. Déterminez la capacité du spa. Soyez précis car cela détermine la quantité de « TRU BLU » qui devra être ajoutée. Consultez votre guide d'utilisation au sujet de la capacité du spa en hectolitres.
9. Mettez le spa sous tension et assurez-vous que les pompes sont à plein régime. Veillez à ce que le cadran sur la face du générateur de brome Cal Clarity soit tourné en position « OFF ».
10. Saupoudrez un flacon de 0,9 kg (2 lb) de bromure de sodium TRU-BLU tous les 370 l (100 gallons US) d'eau uniformément sur la surface de l'eau. N'en ajoutez pas trop!
11. Remarque : Chaque flacon de TRU BLU augmente la quantité de TDS / conductivité d'environ 500 ppm.
12. Laissez le spa fonctionner pendant 15 minutes avant de passer à l'étape suivante pour que TRU-BLU se dissolve complètement.
13. Utilisez des bandelettes de test de bromure de sodium (et non de brome) et réglez le niveau de bromure de sodium entre 7,4 et 8,2 (ce qui équivaut à un niveau de TDS / continuité entre 1700 à 2500 ppm)
14. Ajoutez une dose de 5,9 cl (2 onces) de « Oxidizer Shock » de Cal Spas pour neutraliser les impuretés contenues dans l'eau que vous mettez dans votre spa.
15. Faites tourner le cadran du générateur de brome dans le sens des aiguilles d'une montre jusqu'à ce que l'affichage DEL indique 10.
16. Ceci marquera le début de l'accumulation d'une réserve de brome.
17. Réglez le cycle de filtration sur continue (« F-C ») pendant les premières 24 heures.
18. Remettez le couvercle et laissez le spa chauffer jusqu'à la température voulue.

Mise au point du niveau de brome

1. Après la mise en route, réduisez le cycle de filtration à F-4 et surveillez le niveau de brome jusqu'à ce qu'il se trouve dans la marge recommandée.
2. Utilisez des bandelettes de test de brome pour atteindre le niveau recommandé entre 3 et 5 ppm.

Remarque : Il faut parfois plusieurs jours avant que le brome se stabilise parce que l'eau que vous mettez dans votre spa contient des contaminants qui doivent être neutralisés, utilisant ainsi tout le brome initial généré.

3. Une fois le niveau souhaité obtenu, tournez le cadran jusqu'à obtention d'un réglage de maintien.
4. Généralement, le réglage pour un nombre de baigneurs moyen est de 4.

Lorsque vous changez le réglage, utilisez des bandelettes de test de brome pour déterminer à quel moment vous aurez atteint le niveau voulu.

Une fois par semaine

1. Contrôlez l'eau du spa à l'aide de bandelette de test de brome.
2. En fonction des relevés des bandelettes de test :
 - Ajustez d'abord l'alcalinité si nécessaire.
 - Puis ajustez le pH le cas échéant.
 - Utilisez le cadran pour augmenter ou diminuer le niveau de brome généré.
3. Retirez le filtre sale du spa et rincez-le.
4. Placez votre cartouche de rechange propre dans le spa.
5. Ajoutez 5,9 cl (2 onces) de produit « Oxidizer Shock » de Cal Spas au spa. Faites fonctionner le spa pendant 15 minutes.
6. Aspirez les débris du spa à l'aide de l'aspirateur « Spa Vacuum ».
7. Remplacez le couvercle.

Calendrier d'entretien

Quel que soit le programme de traitement « Eau limpide » utilisé, appliquez les consignes suivantes :

Tous les mois

1. Nettoyez le filtre du spa en profondeur. (Suivez les instructions de « Nettoyage du filtre » au début du programme de traitement « Eau limpide ».)
2. Vérifiez l'intérieur de la zone d'équipement pour la présence éventuelle de fuites, rongeurs et insectes.
3. En cas de fuite, contactez votre revendeur Cal Spas pour régler le problème.
4. Si vous voyez des traces de rongeurs ou d'insectes, prenez les mesures nécessaires pour vous en débarrasser et les empêcher de revenir.

Tous les 3 à 4 mois

1. Vidangez et nettoyez votre spa à l'aide du nettoyant tous usages « Multi-Purpose Cleaner ».
2. Polissez la surface acrylique à l'aide du produit « Fast Sheen ».
3. Nettoyez et traitez la couverture, les coussins du spa et les jupes Cal Select (le cas échéant) à l'aide du produit de protection « Cover Protector ».
4. Lorsque vous remplissez le spa de nouveau, suivez les procédures de mise en route du programme de traitement « Eau limpide » qui vous concernent.
5. Si vous utilisez le programme de traitement « Eau limpide » avec générateur de brome automatique Cal Clarity, n'oubliez pas d'ajouter du bromure de sodium TRU BLU à l'eau.

Une fois par an

1. Nettoyez et traitez les jupes de spa en séquoia et les pavillons de jardin à l'aide du produit d'entretien « Nu-Spa Redwood Stain Renew and Brightener ».
2. Si vous utilisez l'ozonateur Cal Zone Quest 2000, vous devez remplacer la cartouche d'ozone.
3. Vérifiez les plis de la cartouche du filtre. S'ils sont effilochés, remplacez la cartouche.

Nettoyage et entretien de votre spa

Démontage et remontage des coussins

Vous pouvez retirer les coussins pour les nettoyer et les entretenir rapidement et facilement. Cette méthode convient à tous les types de coussins. Saisissez fermement des deux mains le coussin par son extrémité inférieure et tirez-le vers le haut. À ce moment-là, les garnitures de coussins sortiront des trous.

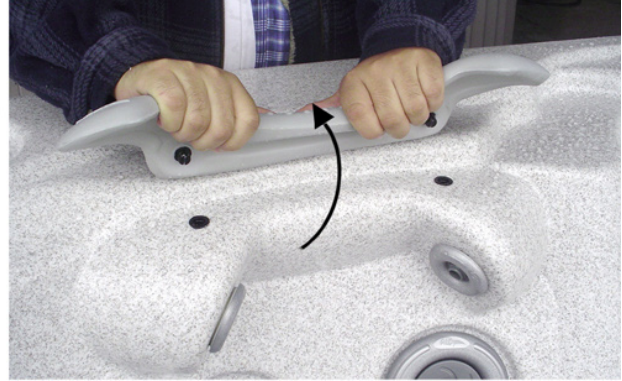

Remontez les coussins en alignant leurs garnitures sur les trous et en frappant les coussins suffisamment fort pour insérer les chevilles dans les trous.



Couverture du spa

Important! Laissez le spa couvert lorsqu'il n'est pas utilisé!

- Les spas couverts consomment moins d'électricité pour maintenir la température réglée.
- Couvrir votre spa protégera le fini de la coque de votre spa contre les méfaits des rayons ultraviolets.
- Il est impératif de couvrir le spa pour conserver la validité de votre garantie.
- Le fait de couvrir votre spa permettra d'empêcher tout enfant de tomber dans l'eau et de se noyer.

Reportez-vous au manuel accompagnant votre couverture pour consulter les instructions concernant le montage des verrous ainsi que la façon de verrouiller et de déverrouiller la couverture.

En outre, alors que la couverture du spa est rigide, elle n'est pas prévue pour supporter un poids quelconque. Par conséquent, par mesure de sécurité et pour préserver la longévité de votre couverture, il ne faut absolument pas s'asseoir, se mettre debout ou encore s'allonger dessus; il ne faut pas non plus placer d'objets dessus.

Vidange de votre spa portable

Votre spa doit être vidangé tous les quatre à six mois et rempli d'eau du robinet d'eau fraîche. La méthode de vidange recommandée pour votre spa est la suivante :

1. Mettez le spa hors tension au niveau du disjoncteur.
2. Retirez tous les filtres.

Si la soupape de vidange est montée sur le côté de la jupe du spa, passez à l'étape 5.

Si la soupape de vidange est située à l'intérieur de la jupe du spa :

3. À l'aide d'un tournevis cruciforme, retirez les vis du panneau d'accès et ouvrez-le.
4. Repérez l'embout du tuyau comportant le robinet d'arrosage de 3/4 po.

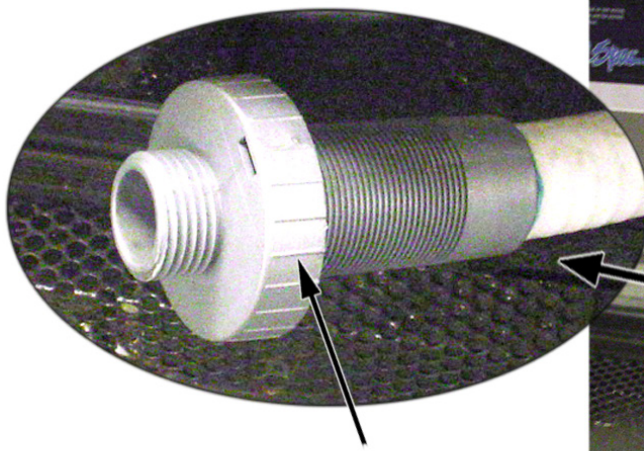

Robinet d'arrosage

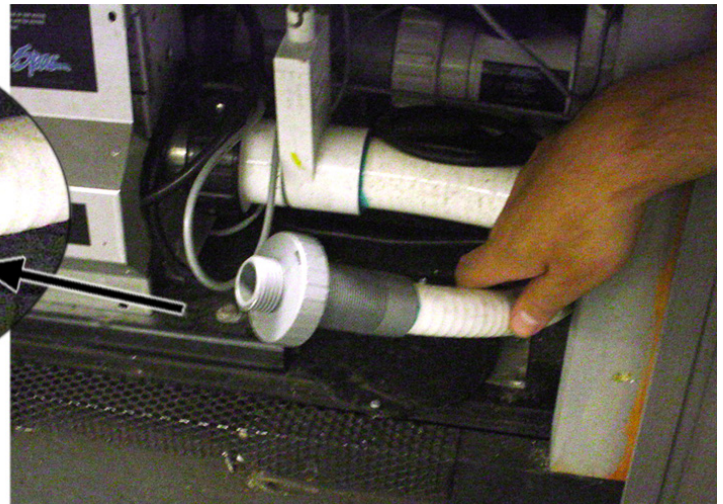

5. Raccordez l'extrémité femelle d'un tuyau d'arrosage au dispositif de vidange.
6. Placez l'autre extrémité du tuyau à l'endroit où vous souhaitez évacuer l'eau vidangée.
7. Tournez le robinet d'arrosage dans le sens contraire des aiguilles d'une montre et tirez pour ouvrir le dispositif de vidange.
8. Laissez le spa se vider complètement puis retirez le tuyau d'arrosage.
9. Tournez le robinet d'arrosage dans le sens des aiguilles d'une montre pour le fermer.

Hivérisation (vidange par temps froid)

Dans de nombreuses régions du pays, la température descend souvent au-dessous de 0 °C (32 °F). Nous vous recommandons donc de toujours conserver votre spa rempli d'eau et de le faire fonctionner à une température normale, à savoir comprise entre 26,7 °C et 37,8 °C (80 °F et 100 °F). Ceci permettra de réduire le risque de détérioration par le gel de votre spa et de ses composants.

Avvertissement : S'il s'avère nécessaire de vidanger votre spa, veuillez ne pas oublier la possibilité de gel des composants et de la canalisation de votre spa. Le respect strict des directives ci-dessous ne garantit pas la protection absolue de votre spa contre les dommages causés par le gel qui, par conséquent, risque d'entraîner l'annulation de la garantie.

1. Ouvrez tous les couvercles de filtres.
2. Retirez les paniers de filtres et les filtres.
3. Vidangez complètement votre spa comme il l'est décrit plus haut.
4. Retirez les bouchons de vidange situés sur le devant des pompes.
5. Débranchez les raccords situés de part et d'autre de la pompe.
6. À l'aide d'un aspirateur pour déchets solides et liquides, éliminer l'eau restante dans les jets et la zone d'équipement.

Couvrez votre spa à l'aide d'une couverture de spa adéquate et d'une bâche de protection contre les intempéries pour vous assurer d'une étanchéité parfaite du spa à la pluie et à la neige.

Nettoyage de la couverture, de la coque et des coussins

En raison des méfaits constants subis par la couverture et les coussins de votre spa, il vous faudra les protéger en appliquant du produit « Vinyl and Leather Cleaner » dans le cadre de votre programme d'entretien mensuel. « Vinyl and Leather Cleaner » de Cal Spas™ est spécifiquement conçu pour la protection des couvertures et des coussins du spa contre les méfaits des produits chimiques et des rayons ultraviolets. Il assurera cette protection sans laisser de résidu huileux

comme le font généralement les produits de protection de vinyle pour automobiles courants.

Mode d'emploi du nettoyeur « Vinyl and Leather Cleaner »

Utilisez le nettoyeur « Vinyl and Leather Cleaner » de Cal Spas™ en très petites doses. Un usage incorrect risque d'entraîner une eau trouble.



Couvertures de spa

1. Retirez la couverture du spa.
2. Laissez toujours la couverture du spa sécher complètement.
3. Vaporisez le nettoyeur « Vinyl and Leather Cleaner » de façon uniforme et essuyez.
4. Laissez toujours la couverture du spa sécher complètement.
5. Remettez la couverture sur le spa.

Coussins

1. Essuyez les coussins à l'aide d'un chiffon doux.
2. Vaporisez soigneusement le nettoyeur « Vinyl and Leather Cleaner » directement sur le coussin.
3. Essuyez les coussins.

Laissez les coussins sécher complètement.

Avvertissement : N'utilisez jamais de produits de protection de vinyle pour automobiles sur les couvertures ou les coussins de votre spa. Ces produits sont généralement à base d'huile et provoqueront de graves problèmes de limpidité de l'eau qui seront difficiles à rectifier.

Multi-Purpose Cleaner (Nettoyant tous usages pour fini de spa)

Le nettoyeur « Multi-Purpose Cleaner » de Cal Spas™ est essentiel à l'entretien du fini de votre spa. Lors d'une utilisation normale, les impuretés, les résidus graisseux et le calcaire pourront s'accumuler sur le fini du spa et entraîner un toucher rugueux et des traces de crasse peu esthétiques. Le produit « Multi-Purpose Cleaner » de Cal Spas™ est un détergent doux, non abrasif spécialement formulé pour nettoyer le spa sans en endommager son fini en acrylique.



Le moyen le plus efficace de minimiser le temps de nettoyage est la prévention. Lorsque les étapes ci-

dessous sont correctement suivies, le fini du spa commencera en fait à résister à la plupart des intempéries responsables de la formation de dépôts calciques et facilitera le nettoyage des traces de crasse.

Avant la mise en route et le remplissage du spa

1. Vaporisez « Multi-Purpose Cleaner » de Cal Spas™ directement sur le fini du spa.
2. Essuyez à l'aide d'un chiffon doux et propre.
3. Répétez cette procédure sur les zones les plus calcifiées.
4. Essuyez complètement le spa à l'aide d'une éponge mouillée, en la rinçant fréquemment dans un seau d'eau propre.
5. Laissez le spa sécher complètement.
6. Appliquez une couche de cire « Fast Sheen » de Cal Spas™ sur l'intégralité du fini du spa à l'aide d'un chiffon doux ou d'une éponge.
7. Laissez « Fast Sheen » sécher jusqu'à ce qu'une poudre blanche apparaisse.
8. Faites briller à l'aide d'un chiffon doux en tournant fréquemment.



Entretien périodique

1. Vaporisez le nettoyant « Multi-Purpose Cleaner » de Cal Spas™ directement sur le fini du spa.
2. Essuyez à l'aide d'un chiffon doux et propre.
3. Essuyez complètement le spa à l'aide d'une éponge mouillée, en la rinçant fréquemment dans un seau d'eau propre.

Ne vaporisez pas le nettoyant « Multi-Purpose Cleaner » de Cal Spas™ directement dans l'eau du spa. Une mauvaise utilisation de ce produit entraînera des problèmes de limpidité d'eau.

Fast Sheen (Cire de protection pour fini de spa)

La cire « Fast Sheen » de Cal Spas™ est essentielle à l'entretien du fini de votre spa. Lors d'une utilisation normale, les impuretés, les graisses et le calcaire pourront s'accumuler sur le fini du spa et entraîner un toucher rugueux et des traces de crasse peu esthétiques. « Fast Sheen » de Cal Spas™ est une cire sans huile spécialement conçue pour protéger le fini du spa contre les produits chimiques et les minéraux associés à un usage normal du spa.

Le moyen le plus efficace de minimiser le temps de nettoyage est la prévention. Lorsque les étapes ci-dessous sont correctement suivies, le fini du spa commencera en fait à résister à la plupart des intempéries responsables de la formation de dépôts calciques et facilitera le nettoyage des traces de crasse.

Avant la mise en route et le remplissage du spa

1. Vaporisez le nettoyant « Multi-Purpose Cleaner » de Cal Spas™ directement sur le fini du spa.
2. Essuyez à l'aide d'un chiffon doux.
3. Répétez cette procédure sur les zones les plus calcifiées.
4. Essuyez complètement le spa à l'aide d'une éponge mouillée, en la rinçant fréquemment dans un seau d'eau propre.
5. Laissez le spa sécher complètement.
6. Appliquez une couche de cire « Fast Sheen » de Cal Spas™ sur l'intégralité du fini du spa à l'aide d'un chiffon doux ou d'une éponge.
7. Laissez « Fast Sheen » sécher jusqu'à ce qu'une poudre blanche apparaisse.
8. Faites briller à l'aide d'un chiffon doux en tournant fréquemment.

IMPORTANT : N'utilisez pas « Fast Sheen » de Cal Spas™ sur des spas remplis d'eau. Appliquez uniquement sur des surfaces propres, froides et sèches. Un usage incorrect de ce produit risque d'entraîner une eau trouble.

Nettoyage et remplacement du filtre

Filtration

La filtration est l'une des étapes les plus importantes pour vous assurer d'une eau propre et limpide. Quelle que soit l'opinion de certaines personnes, il est bien moins onéreux de rectifier les problèmes de limpidité de l'eau en filtrant votre spa qu'en utilisant des quantités excessives de produits chimiques, des cycles de filtration excessifs ou encore en remplaçant l'eau.

Le système de filtration Cal Spas™ aspire simplement l'eau contaminée par le filtre exclusif Bio-Clean™, éliminant les débris de l'eau. Il redistribue alors l'eau qui vient d'être filtrée dans le spa par les différents jets. Les spas équipés de l'ozonateur Quest 2000 en option recevront également une injection d'ozone dans l'eau filtrée pour une protection supplémentaire contre les contaminants lors des cycles de filtration. La filtration garantit également un bon mélange des produits chimiques dans l'eau pour en augmenter leur efficacité.

Sur les spas à commande électronique, la filtration commence dès que les pompes sont amorcées et que l'écoulement d'eau est stabilisé. Au fur et à mesure que l'eau s'écoule par le filtre, la saleté et les débris sont éliminés et accumulés dans la cartouche du filtre. Alors que la cartouche du filtre accumule la saleté et les débris, l'écoulement d'eau est limité et la performance des jets réduite. En conséquence, votre spa risque de ne pas fonctionner ou chauffer correctement.

Nettoyez votre filtre périodiquement et remplacez-le le cas échéant.

Nettoyage du filtre

Votre nouveau spa Cal Spas a été conçu pour un entretien de filtre rapide et aisé. La cartouche de filtre doit être nettoyée une fois par semaine. Ces directives s'appliquent aux systèmes de filtration simple et double.

1. Mettez le spa hors tension à partir du disjoncteur.
2. Retirez le couvercle (le cas échéant) du ou des filtres en le faisant tourner dans le sens contraire des aiguilles d'une montre et soulevez-le.
3. Retirez le panier du ou des filtres. Sur certains modèles, il vous faudra aligner les parties plates du panier de filtre et le boîtier.
4. Retirez le ou les filtres en les tirant vers vous.

5. Nettoyez le filtre avec un tuyau d'arrosage comme suit :
 - a. Tenez le filtre à la verticale.
 - b. Vaporisez les cartouches de filtre au jet pleine pression en commençant par le haut puis en descendant le long de chaque pli.
 - c. Retournez la cartouche du filtre et répétez l'étape 5b.
 - d. Remontez la cartouche de filtre dans le sens inverse du démontage.
 - e. Nettoyez la ou les cartouches de filtre tous les mois. Utilisez uniquement un produit chimique de nettoyage de filtres approuvé par Cal Spas™.

Cartouche de filtre exclusive Bio-Clean™

La cartouche de filtre a pour objet d'éliminer les impuretés, le sable, les minéraux, les phosphates, les polluants des baigneurs et autres matières solides du spa. Malheureusement, certains propriétaires de spas n'incluent pas le nettoyage du filtre dans leur programme de traitement chimique. Les filtres accumulent les débris et deviennent un milieu idéal pour la croissance bactériologique.

Le filtre exclusif Bio-Clean™ de Cal Spas™ est la seule cartouche de filtre antibactérienne sur le marché à l'heure actuelle. Posséder une cartouche de filtre qui empêche la prolifération de bactéries vous apporte simplement une protection supplémentaire toutes les fois que vous oubliez de nettoyer le filtre. Nous vous recommandons donc de remplacer la cartouche de filtre de votre spa uniquement par une cartouche de filtre Bio-Clean™ et ce, pour une protection et une tranquillité d'esprit garanties.

Système de divertissement

Certains spas peuvent être équipés d'options de divertissement audio. Plusieurs options sont disponibles et incluent des lecteurs de CD qualité marine et une station d'ancrage iPod®. Tout spa équipé d'un système audio est livré avec la notice d'utilisation du fabricant. Nous vous recommandons fortement de lire cette notice avant de faire fonctionner ce système.

Les instructions figurant dans ce manuel ne décrivent que les fonctions de base. Veuillez consulter les directives du fabricant pour connaître les autres fonctions et caractéristiques. Ces directives se trouvent dans un sac en plastique transparent avec le guide d'utilisation.

Observez les précautions suivantes pour votre système de divertissement :

- Assurez-vous d'avoir les mains sèches et que les CD / DVD sont également secs avant d'entrer en contact avec cette option électronique ou une autre.
- Fermez toujours le volet de protection de CD / DVD.
- N'introduisez jamais de CD ou de DVD mouillé dans ce système.
- La garantie du fabricant ou de Cal Spas ne couvre pas les dommages dus à l'eau.

Bien que le système de divertissement de catégorie marine soit protégé par un boîtier en plastique étanche, il ne résiste pas à l'eau et n'est PAS imperméable. Vous devez vous assurer que ce système demeure toujours sec ! La garantie du fabricant ou de Cal Spas ne couvre pas les dommages dus à l'eau.

Fonctionnement du lecteur CD

Votre spa est livré avec la notice d'utilisation du fabricant. Nous vous recommandons vivement de lire cette notice avant de faire fonctionner ce système.

Appuyez sur le bouton POWER du système ou sur la télécommande pour activer le système. Il démarre automatiquement dans le mode où il se trouvait lors de sa dernière utilisation.

Écoute de la radio

1. Appuyez sur le bouton MODE pour passer au mode radio.
2. Appuyez sur les flèches gauche et droite situées à l'extrême droite du panneau pour régler la radio sur une station.

Introduction d'un disque

Pour les systèmes Sony CDX-HS70MW :

1. Appuyez sur le bouton OPEN du système. La plaque avant s'abaisse doucement et le plateau de disques apparaît.
2. Introduisez un disque dans le lecteur.
3. Relevez la plaque avant.

Pour le système Sony CDX-GT10M, il suffit d'introduire un disque dans l'ouverture de la plaque avant.

Lecture d'un CD

Vous pouvez écouter des CD avec tous les systèmes de médias.

1. Introduisez un disque dans le lecteur comme décrit ci-dessus. Le lecteur identifie le type de disque et commence à le lire.
2. Utilisez soit la télécommande pour mettre en marche et arrêter le lecteur et alterner les sélections, soit les boutons de la plaque avant.
3. Pour retirer le disque, appuyez sur le bouton EJECT.

Utilisation de la station d'ancrage iPod

Pour lire un iPod depuis la station d'ancrage vers le système stéréo du spa :

1. Placez l'iPod dans la station d'ancrage.
2. Appuyez sur le bouton SOURCE de la stéréo jusqu'à ce que AUX s'affiche.
3. Faites jouer l'iPod.
4. Réglez le volume à l'aide du contrôle de volume de la station d'ancrage.











Appendix





Pièces de rechange

Jets	
<p>CRW 5.5" Power Storm Stainless steel: PLU21703677 Cobalt blue: PLU21703677-BLU</p>	
<p>ED 2.25" Euro Directional Stainless steel: PLU21703674 Cobalt blue: PLU21703662-BLU</p>	
<p>ELE 2.25" Euro Less Eyeball Stainless steel: PLU21703663 Cobalt blue: PLU21703663-BLU</p>	
<p>EW 2" Euro Stainless steel: PLU21703621 Cobalt blue: PLU21703621-BLU</p>	
<p>EWD 2" Neck Euro Stainless steel: PLU21703675 Cobalt blue: PLU21703675-BLU</p>	
<p>mfc 3" Micro Flow Directional Stainless steel: PLU21703664 Cobalt blue: PLU21703664-BLU</p>	
<p>MFRW 3.25" Neck Blasters Stainless steel: PLU21703627 Cobalt blue: PLU21703627-BLU</p>	
<p>MFW 4" Maxi Flow Stainless steel: PLU21703630 Cobalt blue: PLU21703630-BLU</p>	
<p>mfw 3" Micro Flow Stainless steel: PLU21703631 Cobalt blue: PLU21703631-BLU</p>	

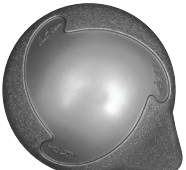
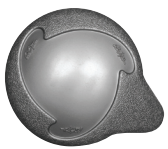
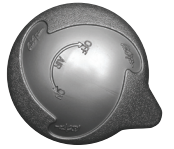
Jets	
<p>MJW 5.5" Shower Storm Stainless steel: PLU21703625 Cobalt blue: PLU21703625-BLU</p>	
<p>MNW 3" Neck Stainless steel: PLU21703628 Cobalt blue: PLU21703628-BLU</p>	
<p>msw 3" Micro Swirl Stainless steel: PLU21703632 Cobalt blue: PLU21703632-BLU</p>	
<p>OZ 2" Ozone Injector Stainless steel: PLU21700818 Cobalt blue: PLU21700818-BLU</p>	
<p>PSA 5.5" Power Storm Acu- pressure Stainless steel: PLU21703668 Cobalt blue: PLU21703668-BLU</p>	
<p>PSD 4" Polystorm Directional Stainless steel: PLU21703661 Cobalt blue: PLU21703661-BLU</p>	
<p>PSR 5.25" Power Storm Rifle Stainless steel: PLU21703666 Cobalt blue: PLU21703666-BLU</p>	





Jets	
<p>PST 5.25" Power Storm Twister</p> <p>Stainless steel: PLU21703665 Cobalt blue: PLU21703665-BLU</p>	
<p>SFW 5.5" Sure Flow</p> <p>Stainless steel: PLU21703626 Cobalt blue: PLU21703626-BLU</p>	
<p>SW Swim</p> <p>PLU21700565</p>	
<p>SXW 5.5" Storm, 2 Hole</p> <p>Stainless steel: PLU21703623 Cobalt blue: PLU21703623-BLU</p>	
<p>T 5.25" Tornado</p> <p>Stainless steel: PLU21703629 Cobalt blue: PLU21703629-BLU</p>	
<p>W 4" Whirlpool</p> <p>Stainless steel: PLU21703609 Cobalt blue: PLU21703609-BLU</p>	
<p>Jet Stream Propulsion</p> <p>PLU21702620</p>	

Valves	
<p>1" LED Diverter Valve with Swoosh Logo</p> <p>PLU21300450</p>	
<p>2" LED Diverter Valve with Swoosh Logo</p> <p>PLU21300460</p>	
<p>1" Diverter Valve Silver Handle with Dark Gray Cap and Wall Fitting</p> <p>PLU21300470</p>	
<p>2" Diverter Valve Silver Handle with Dark Gray Cap and Wall fitting</p> <p>PLU21300480</p>	
<p>Air Control with Swoosh Logo</p> <p>PLU21300500</p>	
<p>Air Control Valve Silver Handle with Dark Gray Cap and Wall Fitting</p> <p>PLU21300510</p>	
<p>2" Large Diverter Valve, Silver Cap</p> <p>PLU21300043</p>	
<p>1" Large Diverter Valve, Silver Cap</p> <p>PLU21300047</p>	
<p>1" Air Control, Silver Cap</p> <p>PLU21700378</p>	

Coussins	
Quad ACC01400931	
Neck Blaster ACC01401010	
Cascade (Logo) ACC01401030	
Infinity ACC01400950	
Neck ACC01401040	

Drains	
Main Drain, Super Hi Flo Suction 2 1/2" Silver PLU21400137	
Bottom Drain Star Suction Cover PLU21400197	
Bottom Drain Filtration Return Assembly OZO18300005	

Cascades	
Cascade Waterfall PLU21800820	
Filter Waterfall PLU21800830	
Vertical Waterfall PLU21800840	

Filtres	
Filter Cartridge, 75 Sq Ft, Anti-Bacterial, with Chemical Chamber FIL11100215	
Filter Cartridge, 50 Sq Ft, Anti-Bacterial, with Chemical Chamber FIL11100205	
Filter Cartridge 75 Sq Ft, Anti-Bacterial FIL11703211	
Filter Cartridge, 50 Sq Ft, Anti-Bacterial FIL11100201	

Lampes	
Light Assembly Complete LIT16000150	
Light Mini 2" Diameter LIT16000151	
Walfitting, Clear Lens Cap, Jumbo Spa Light, 5" LIT16100153	
Red Lens Insert, Jumbo Spa Light LIT16100155	
Blue Lens Insert, Jumbo Spa Light LIT16100156	
Ozone Cartridges	
Cal Zone Quest 2000 Replacement Cartridge OZO18100020	

Lampes DEL	
Small Controller Daisy Chain LIT16100179	
2' Daisy Chain Jumper LIT16100183	
Overmold Adapter for Small Controller LIT16100209	
Quad LED Daisy Chain Assembly LIT16100211	
Dual LED Daisy Chain Assembly LIT16100212	
7 LED 2" Light Daisy Chain with Stand-Off LIT16100214	
Faceted Bullet Lens, Polycarbonate, UV Stable LIT16100215	
Silicone O-Ring for Lens LIT16100208	

Remplacement des panneaux d'habillage

La complète sélection de l'habillage de remplacement pour tous les modèles est trop complète et trop longue pour figurer dans ce guide d'utilisation. Consultez votre revendeur Cal Spas pour commander des panneaux de remplacement pour votre spa ou composez le 1-909-623-8781.

Couvertures

Série Avalon	
A515/A526/A534 84" X 64"	
Rouille standard	ACC01200460
Gris standard	ACC01200461
Ardoise standard	ACC01200464
Palomino standard	ACC01200466
Rouille de luxe	ACU02200500
Gris de luxe	ACU02200501
Ardoise de luxe	ACU02200502
Palomino de luxe	ACU02200499
A726 / A734 / A744 84" X 84"	
Rouille standard	ACC01200410
Gris standard	ACC01200411
Ardoise standard	ACC01200412
Palomino standard	ACC01200419
Rouille de luxe	ACU02200250
Gris de luxe	ACU02200251
Ardoise de luxe	ACU02200256
Palomino de luxe	ACU02200257
A826 / A834 / A844 / A857 93" X 93"	
Rouille standard	ACC01200420
Gris standard	ACC01200421
Ardoise standard	ACC01200422
Palomino standard	ACC01200423
Rouille de luxe	ACU02200260
Gris de luxe	ACU02200261
Ardoise de luxe	ACU02200266
Palomino de luxe	ACU02200267
A970L 93" X 130"	
Rouille standard	ACC01200450
Gris standard	ACC01200451
Ardoise standard	ACC01200452
Palomino standard	ACC01200454
Rouille de luxe	ACU02200290
Gris de luxe	ACU02200291
Ardoise de luxe	ACU02200295
Palomino de luxe	ACU02200289

Série Diamond	
D836L / D836B / D847M / D850L / D850B / D865B / D865L 93" X 93"	
Rouille standard	ACC01200420
Gris standard	ACC01200421
Ardoise standard	ACC01200422
Palomino standard	ACC01200423
Rouille de luxe	ACU02200260
Gris de luxe	ACU02200261
Ardoise de luxe	ACU02200266
Palomino de luxe	ACU02200267
Sarcelle personnalisée	ACU02200262
Bleu marin personnalisée	ACU02200263
Vert chasseur personnalisé	ACU02200264
D846D 93" OCTAGON	
Rouille standard	ACC01200434
Gris standard	ACC01200435
Ardoise standard	ACC01200436
Palomino standard	ACC01200433
Rouille de luxe	ACU02200277
Gris de luxe	ACU02200278
Ardoise de luxe	ACU02200279
Palomino de luxe	ACU02200276
Sarcelle personnalisée	ACU02200287
Bleu marin personnalisée	ACU02200288
Vert chasseur personnalisé	ACU02200298
D957E 96" x 135"	
Rouille standard	ACC01200440
Gris standard	ACC01200441
Ardoise standard	ACC01200444
Palomino standard	ACC01200445
Rouille de luxe	ACU02200280
Gris de luxe	ACU02200281
Ardoise de luxe	ACU02200285
Palomino de luxe	ACU02200286
Sarcelle personnalisée	ACU02200282
Bleu marin personnalisée	ACU02200283
Vert chasseur personnalisé	ACU02200284

D950N / D965N / D963S / D950S		93" x 130"
Rouille standard	ACC01200450	
Gris standard	ACC01200451	
Ardoise standard	ACC01200452	
Palomino standard	ACC01200454	
Rouille de luxe	ACU02200290	
Gris de luxe	ACU02200291	
Ardoise de luxe	ACU02200295	
Palomino de luxe	ACU02200289	
Sarcelle personnalisée	ACU02200296	
Bleu marin personnalisée	ACU02200297	
Vert chasseur personnalisé	ACU02200299	
D525L		64" x 84"
Rouille standard	ACC01200460	
Gris standard	ACC01200461	
Ardoise standard	ACC01200464	
Palomino standard	ACC01200466	
Rouille de luxe	ACU02200500	
Gris de luxe	ACU02200501	
Ardoise de luxe	ACU02200502	
Palomino de luxe	ACU02200499	
Sarcelle personnalisée	ACU02200503	
Bleu marin personnalisée	ACU02200504	
Vert chasseur personnalisé	ACU02200505	
D736B / D736L / D750B / D750L / D765B / D765L		84" x 84"
Rouille standard	ACC01200410	
Gris standard	ACC01200411	
Ardoise standard	ACC01200412	
Palomino standard	ACC01200419	
Rouille de luxe	ACU02200250	
Gris de luxe	ACU02200251	
Ardoise de luxe	ACU02200256	
Palomino de luxe	ACU02200257	
Sarcelle personnalisée	ACU02200252	
Bleu marin personnalisée	ACU02200253	
Vert chasseur personnalisé	ACU02200254	

D635V		84" x 93"
Rouille standard	ACC01200462	
Gris standard	ACC01200463	
Ardoise standard	ACC01200465	
Palomino standard	ACC01200467	
Rouille de luxe	ACU02200510	
Gris de luxe	ACU02200511	
Ardoise de luxe	ACU02200512	
Palomino de luxe	ACU02200509	
Sarcelle personnalisée	ACU02200513	
Bleu marin personnalisée	ACU02200514	
Vert chasseur personnalisé	ACU02200515	

Série Fitness

F2400		96" x 169"
Rouille de luxe	ACU02200420	
Gris de luxe	ACU02200421	
Ardoise de luxe	ACU02200422	
Palomino de luxe	ACU02200423	
Sarcelle personnalisée	ACU02200424	
Bleu marin personnalisée	ACU02200425	
Vert chasseur personnalisé	ACU02200426	
F2500		93" x 206"
Rouille de luxe	ACU02200400	
Gris de luxe	ACU02200401	
Ardoise de luxe	ACU02200402	
Palomino de luxe	ACU02200406	
Sarcelle personnalisée	ACU02200403	
Bleu marin personnalisée	ACU02200404	
Vert chasseur personnalisé	ACU02200405	
F4700		96" x 202"
Rouille de luxe	ACU02200407	
Gris de luxe	ACU02200408	
Ardoise de luxe	ACU02200409	
Palomino de luxe	ACU02200410	
Sarcelle personnalisée	ACU02200411	
Bleu marin personnalisée	ACU02200412	
Vert chasseur personnalisé	ACU02200413	

Série Family II	
FII515B	78" ROUND
Rouille standard	
Gris standard	
Ardoise standard	
Palomino standard	
Rouille de luxe	
Gris de luxe	
Ardoise de luxe	
Palomino de luxe	
Deluxe Teal	
Deluxe Navy	
Deluxe Hunter	
FII518B	43" x 83"
Rouille standard	
Gris standard	
Ardoise standard	
Palomino standard	
Rouille de luxe	
Gris de luxe	
Ardoise de luxe	
Palomino de luxe	
Deluxe Teal	
Deluxe Navy	
Deluxe Hunter	
FII520B	54" x 78"
Rouille de luxe	ACC01200370
Gris standard	ACC01200371
Ardoise standard	ACC01200373
Palomino standard	ACC01200374
Rouille de luxe	ACU02200210
Gris de luxe	ACU02200211
Ardoise de luxe	ACU02200216
Palomino de luxe	ACU02200217
Deluxe Teal	ACU02200212
Deluxe Navy	ACU02200213
Deluxe Hunter	ACU02200214

FII730/FII745		84" x 84"
Rouille standard		ACC01200410
Gris standard		ACC01200411
Ardoise standard		ACC01200412
Palomino standard		ACC01200419
Rouille de luxe		ACU02200250
Gris de luxe		ACU02200251
Ardoise de luxe		ACU02200256
Palomino de luxe		ACU02200257
Deluxe Teal		ACU02200252
Deluxe Navy		ACU02200253
Deluxe Hunter		ACU02200254
FII830/FII845		93" x 93"
Rouille standard		ACC01200420
Gris standard		ACC01200421
Ardoise standard		ACC01200422
Palomino standard		ACC01200423
Rouille de luxe		ACU02200260
Gris de luxe		ACU02200261
Ardoise de luxe		ACU02200266
Palomino de luxe		ACU02200267
Deluxe Teal		ACU02200262
Deluxe Navy		ACU02200263
Deluxe Hunter		ACU02200264
Série Galaxy		
GX49		93" x 93"
Rouille de luxe		ACU02200260
Gris de luxe		ACU02200261
Ardoise de luxe		ACU02200266
Palomino de luxe		ACU02200267
Série Victory Xtreme		
VX901		72" x 72"
Rouille standard		ACC01200566
Gris standard		ACC01200567
Ardoise standard		ACC01200568
Palomino standard		ACC01200559

FX624B		76" x 84"	
Rouille standard		ACC01200406	
Gris standard		ACC01200407	
Ardoise standard		ACC01200508	
Palomino standard		ACC01200509	
Rouille de luxe		ACU02200362	
Gris de luxe		ACU02200363	
Ardoise de luxe		ACU02200367	
Palomino de luxe		ACU02200358	
Sarcelle personnalisée		ACU02200372	
Bleu marin personnalisée		ACU02200373	
Vert chasseur personnalisée		ACU02200374	
VX724L		78" x 84"	
Rouille standard		ACC01200520	
Gris standard		ACC01200521	
Ardoise standard		ACC01200522	
Palomino standard		ACC01200523	
VX726B/L, VX740L		84" x 84"	
Rouille standard		ACC01200410	
Gris standard		ACC01200411	
Ardoise standard		ACC01200412	
Palomino standard		ACC01200419	
Rouille de luxe		ACU02200250	
Gris de luxe		ACU02200251	
Ardoise de luxe		ACU02200256	
Palomino de luxe		ACU02200257	
Sarcelle personnalisée		ACU02200252	
Bleu marin personnalisée		ACU02200253	
Vert chasseur personnalisée		ACU02200254	
VX834B/L, VX848B/L, VX860B/L		93" x 93"	
Rouille standard		ACC01200420	
Gris standard		ACC01200421	
Ardoise standard		ACC01200422	
Palomino standard		ACC01200423	
Rouille de luxe		ACU02200260	
Gris de luxe		ACU02200261	
Ardoise de luxe		ACU02200266	
Palomino de luxe		ACU02200267	
Sarcelle personnalisée		ACU02200262	
Bleu marin personnalisée		ACU02200263	
Vert chasseur personnalisée		ACU02200264	

Maintien de la forme grâce à votre spa Cal Spas

IMPORTANT : consultez toujours votre médecin avant d'entamer tout programme d'exercices. Les spas série Ultimate Fitness comportent des bandes d'exercice en caoutchouc qui, une fois étirées, font l'objet de tensions intenses. Le fait de ne pas utiliser ou fixer correctement les sangles pourra donner lieu à des blessures corporelles. Il conviendra de toujours examiner l'intégralité de ce matériel avant de commencer tout exercice. N'utilisez jamais de matériel endommagé.

L'équipement de forme consiste en : deux barres d'aviron, deux bandes d'exercice de 62 po, deux bandes d'exercice de 32 po, deux bandes d'exercice de 27 po, deux poignées, deux bandes de cheville, deux boucles à main et une ceinture d'exercice. Ce matériel se fixe aux attaches d'exercice situées sur les parois du spa.

Programme d'exercices série Ultimate Fitness

Consultez les configurations d'équipement page suivante pour les exercices suivants.

Rameur assis

À l'aide des barres d'exercice, mettez-vous en position assise avec les pieds à plat, les abdominaux contractés et le bas du dos bien stable. Les paumes tournées vers le bas, les bras tendus et les coudes légèrement pliés, ramenez les poignées vers la poitrine en serrant les omoplates vers le milieu du dos et revenez lentement à la position initiale.

Oiseau debout

À l'aide des poignées d'exercices, en positionnant les paumes parallèlement au corps et en gardant les coudes légèrement pliés, tirez vers vous en joignant les mains, en faisant travailler les muscles de la poitrine, puis revenez lentement à la position initiale.

Développé du tronc debout

À l'aide des poignées d'exercice, les paumes tournées vers le bas et les coudes pliés à 90°, appuyez vers l'avant en regroupant les mains, en faisant travailler les muscles de la poitrine, puis revenez lentement à la position initiale.

Développé des épaules debout

À l'aide des poignées d'exercice, les paumes loin de votre corps et les coudes pliés à 90°, appuyez vers le haut en regroupant les mains devant vous, au-dessus de la tête, et revenez lentement à la position initiale.

Flexion des avant-bras

À l'aide des poignées d'exercice, les mains tournées vers le haut et les coudes légèrement pliés, tirez vers le menton en faisant travailler les biceps puis revenez lentement à la position initiale.

Course ou marche

Fixez la ceinture d'exercice autour de votre taille et les deux bandes d'exercice 62 po à la paroi distante du spa. Actionnez les deux jets de natation et marchez ou courez vers eux.

Assouplissement des jambes et entraînement de la force

Fixez une bande de cheville à votre cheville et une bande d'exercice 62 po à une ancre d'exercice. Levez la jambe sur le côté ou l'arrière car la bande assure une tension.

Raccordement de l'équipement d'exercice

Les schémas ci-dessous montrent différents raccords du kit d'exercice, selon les exercices que vous voulez faire.

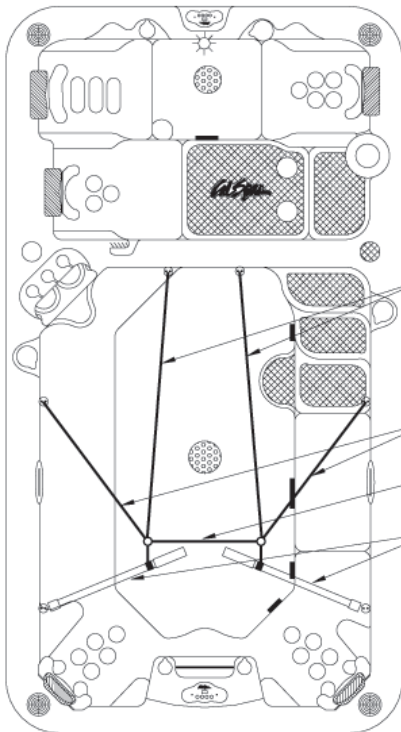

Configuration aviron

- 157.5 cm Bandes d'exercice
- 81 cm Bandes d'exercice
- 68.5 cm Bande d'exercice (optionnel)
- Barres d'aviron

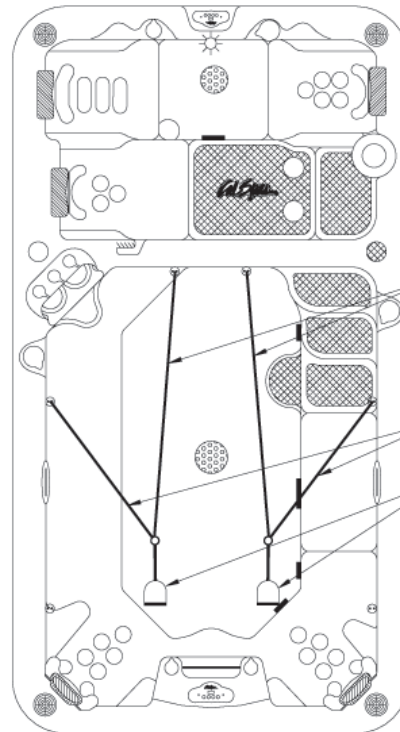

Configuration entraînement de la force

- 157.5 cm Bandes d'exercice
- 81 cm Bande d'exercice (optionnel)
- Poignées

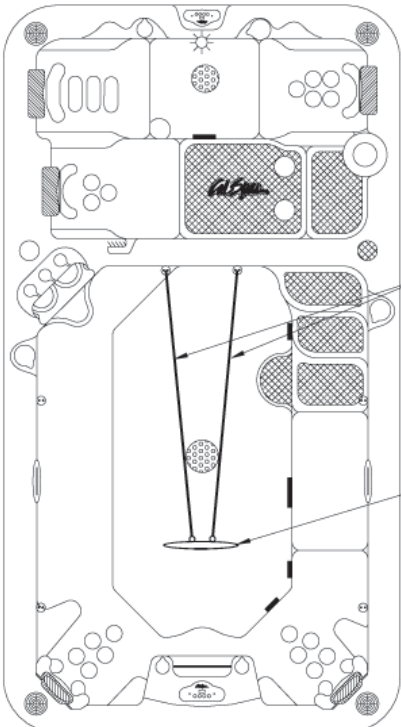

Configuration course ou marche

- 157.5 cm Bandes d'exercice
- Ceinture d'exercice

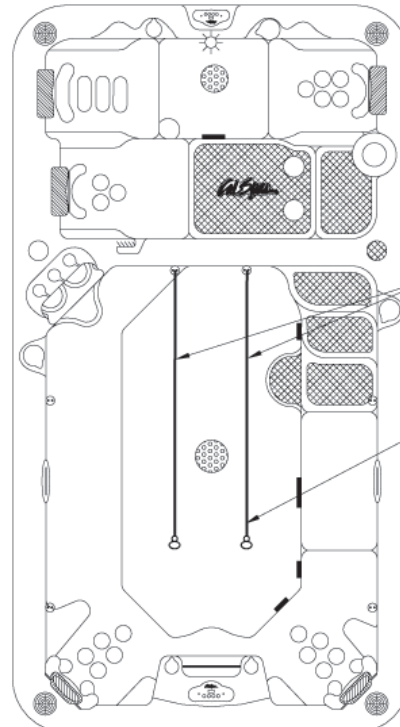

Configuration assouplissement

- 157.5 cm Bandes d'exercice
- Bandes de chevilles

Produits chimiques de Cal Spas™



Kit de démarrage bromure/chlore

#CHE07000290/#CHE07000295

Lorsque utilisé comme indiqué, ce produit est efficace comme aseptisant/désinfectant de spas et de hot tubs. Traite 956 l (250 gallons) pendant trois semaines au maximum.



Nettoyant vinyle et cuir

#CHE07000620

Spécifiquement conçu pour protéger les couvertures et les coussins de spas contre les effets nocifs des produits chimiques et des rayons ultraviolets.



Lustre rapide

#CHE07000610

Produit exclusif d'étanchéité, agent lustrant au silicone chimiquement réactif, à base d'eau. Imperméabilise, fait briller et protège les surfaces des spas.



Pastilles de brome

#CHE07000760/#CHE07000770

Aseptisant, désinfectant pour spas et hot tubs.



Granules de chloration

#CHE07000865/#CHE07000880

Lorsque utilisé comme indiqué, ce produit est efficace comme agent désinfectant de l'eau de spas et de hot tubs.



Action brome

#CHE07000830

Établit une réserve de brome dans les spas et les hot tubs.



Nettoyant de cartouche de filtre

#CHE07000690

Dissout les corps organiques et inorganiques. Élimine le tartre de calcium et les dépôts minéraux.



Produit liquide d'élévation de dureté

#CHE07000250

Élève la dureté de l'eau pour réduire la corrosion. Permet également de réduire la formation de mousse.



Floculant pour spas

#CHE07000580/#CHE07000590

Clarifie l'eau trouble des spas et hot tubs. Efficace à toutes les températures de spas et de hot tubs.



Démoussant

#CHE07000800/#CHE07000810

Dissout la mousse existante de l'eau du spa. Efficace à toutes les températures de spas et de hot tubs.



Stimulant de pH

#CHE07000720/#CHE07000730

Permet de maintenir le pH dans les spas et les hot tubs.



Inhibiteur de pH

#CHE07000750

Abaisse le pH dans les spas et les hot tubs.



Formule aux enzymes

#CHE07000600/#CHE07000605

Émulsifie et décompose les huiles corporelles, lotions solaires et autres contaminants dans les spas et hot tubs.



Protecteur de métal

#CHE07000630/#CHE07000640

Contrôle la décoloration de l'eau causée par les minéraux. Formule spéciale extra forte pour spas et hot tubs.



Prévention contre les taches et le calcaire

#CHE07000650/#CHE07000660

Empêche les minéraux d'endommager les composants de spas et d'affecter leur performance.



Produit oxydant pour choquer l'eau

#CHE07000680/#CHE07000710

Détruit les contaminants organiques et les déchets malodorants.

GARANTIE 2010

Spas portables –
international

La coque/structure

LMS garantit la coque de ces spas contre toutes fuites d'eau dues à un vice de matériau et/ou de fabrication pendant une période de **trois ans** à compter de la date d'achat d'origine.

Les surfaces intérieures

LMS garantit les surfaces intérieures Altair Plus / Quarite Plus en acrylique standard contre les fissures, boursoflures, écaillages, décolorations et décollements pendant une période de **trois ans** à compter de la date d'achat d'origine.

L'équipement

LMS garantit les composants électriques et électroniques des spas, à savoir : le système de commande, les pompes et ventilateurs contre toute anomalie de fonctionnement due à des vices de matériaux et/ou de fabrication pendant une période de **trois ans** à compter de la date d'achat d'origine.

La plomberie

LMS garantit tous les composants de plomberie installés en usine ainsi que les extrémités mouillées des pompes « Eliminator Plus™ » contre toutes fuites d'eau dues à des vices de matériaux et/ou de fabrication pendant une période de **trois ans** à compter de la date d'achat d'origine.

Les jupes

LMS garantit les panneaux Cal Premium™, Cal Select™ et Cal Stone™ contre toute fissure et tout voilement pendant une période de **trois ans** à compter de la date d'achat d'origine.

Garantie sur les composants

LMS garantit le XL Heat Exchanger™ et le Cal Zone Quest 2000 Ozonator™ installés par le fabricant contre tout vice de matériau et / ou de fabrication pendant une période de **trois ans** à compter de la date d'achat d'origine.

Composants électriques et électronique

LMS garantit ses stéréos, lecteurs de DVD, TV et la source lumineuse à DEL pendant une période de **un an** à compter de la date d'achat d'origine.

Étendue de la garantie

La présente garantie ne sera applicable qu'aux hot tubs portables livrés aux États-Unis et au Canada. Elle ne s'applique pas, néanmoins, aux offres et événements spéciaux, et est transférée par le revendeur à l'acheteur d'origine sur le lieu d'installation d'origine. La présente garantie entrera en vigueur au moment de l'achat et prendra fin soit à l'issue de la période de garantie indiquée ci-dessus soit lors d'un transfert de propriétaire, d'un déménagement ou encore de l'installation de tout composant autre que ceux fournis par le fabricant. Les spas de la série Designer sont exclues de cette garantie.

Garantie du fabricant

Tous les hot tubs Cal Spas sont fabriqués avec des appareils de la plus haute qualité et sont garantis exempts de tout vice de matériau et de fabrication au moment de leur livraison. La garantie sur les appareils est étendue par le biais du fabricant du produit y compris mais sans s'y limiter: télévisions, stéréos, lecteurs DVD, etc.

Application de la garantie

En cas d'anomalie de fonctionnement ou de défaut couvert par les modalités de la présente garantie, le revendeur agréé par l'usine sera tenu d'exécuter toutes les réparations nécessaires. Pour cela, il vous faudra le contacter. Au cas où le consommateur ne recevrait pas un service après-vente satisfaisant de la part du revendeur, un avis écrit devra être soumis au service à la clientèle LMS dans les 10 jours à compter de la notification du problème. Aucune dépense pour pièces ou main d'œuvre ne sera encourue en cas de réparation d'un composant garanti. Toutefois, le réparateur agréé LMS pourra facturer ses frais de déplacement ou ses dépenses de kilométrage dans la mesure où ceux-ci sont raisonnables, ces derniers pouvant inclure le temps de diagnostic. Si LMS détermine qu'un composant garanti n'est pas réparable, LMS se réserve le droit de remplacer le composant défectueux par un composant de valeur égale au prix d'achat d'origine. Dans le cas d'un remplacement sous garantie, tous les frais inhérents au retrait, au remplacement, au montage et à l'expédition du composant concerné seront à la charge du propriétaire du spa.

Prorata de la garantie

Si la Société établit que des unités ne sont pas réparables, elles seront remplacées au prorata par des unités semblables ou comparables. L'utilisateur sera facturé 1 % du coût de détail actuel pour chaque mois plein de propriété à compter de la date d'achat jusqu'à la date à laquelle la panne a été estimée non réparable. Ces frais ne s'appliqueront pas pendant les douze premiers mois de propriété.

Clauses d'exclusion et de limitation de garantie

La présente garantie sera annulée si le spa a été l'objet de négligence, d'apport de modifications, d'utilisation incorrecte, de mauvais traitement, d'exécution de réparations par du personnel non agréé par LMS, d'installation électrique incorrecte, d'installation de tout composant autre que ceux du fabricant, de cas de force majeure (y compris, sans en exclure d'autres, calamités naturelles et milieux ambiants), et de tout autre phénomène indépendant de la volonté de LMS. Veuillez consulter le guide d'utilisation pour de plus amples informations et tous les exemples d'exclusions et d'actions courantes susceptibles d'annuler la présente garantie. Cette garantie exclut les spas de la série Designer.

Rejets de responsabilités

La garantie limitée présente est fondée sur la compréhension explicite que le spa n'est pas un dispositif essentiel ou appareil médical tel que défini par les lois gouvernementales et fédérales.

LMS ne sera en aucun cas tenue responsable de toute privation de jouissance ou autres coûts, dépenses ou dommages accessoires ou indirects, qui pourront comprendre, sans en exclure d'autres, le retrait de terrasses permanentes ou autres installations faites sur mesure ou la nécessité de retirer l'équipement par grue. Toute garantie tacite fera l'objet d'une période de validité égale à celle de la garantie énoncée ci-dessus. LMS ou ses représentants ne seront, en aucun cas, tenus responsables de toutes blessures corporelles ou dégâts matériels, quelle que soit la façon dont ils se produisent.

Recours juridiques

La présente garantie limitée vous donne des droits spécifiques auxquels pourront s'ajouter d'autres droits éventuels susceptibles de varier d'une province à l'autre.

Service à la clientèle

En cas de panne, contactez immédiatement votre revendeur agréé. Pour toutes informations supplémentaires ou assistance, veuillez contacter le service à la clientèle LMS à l'adresse suivante : LMS Customer Relations Department, 1462 E. Ninth St., Pomona CA 91766, É.-U. ou composez le 1-909-623-8781.

Consultez votre distributeur Cal Spas™ pour vous procurer un exemplaire de la garantie applicable, des renseignements détaillés et pour répondre à toutes vos questions concernant la couverture de garantie de votre spa.

Provisions spécifiques de la garantie

- Garantie de trois ans sur les jupes : écaillages, boursouffures ou décollements de surface de jupes sont spécifiquement exclus de cette garantie.
- Garantie à vie sur le XL Heat Exchanger et le Quest 2000 Ozonator : après la couverture originale de cinq ans à compter de la date de livraison, la garantie à vie ne couvre que les pièces. Elle exclut spécifiquement le remplacement de la cartouche d'ozone, dont la garantie est de un an.
- Garantie d'un an du couvercle de spa : les couvercles de spa sont garantis un an par le fabricant, sauf indication contraire.

Clauses de limitation de la garantie

La garantie limitée 2009 sera annulée en cas de négligence, d'utilisation incorrecte ou de mauvais traitement de la part de l'utilisateur, d'apport de modifications non autorisées, d'exécution de réparations par des représentants non agréés par LMS, de branchement électrique incorrect ou encore en cas de force majeure ou autres phénomènes indépendants de la volonté de LMS Parmi les éléments non couverts par cette garantie, sans en exclure d'autres:

- Utilisation du spa dans une application non résidentielle.
- Rayures résultant d'un usage normal.
- Fonctionnement du spa à des températures d'eau hors limites, non comprises entre 0 °C et 47,8 °C (32 °F et 118 °F).

- Détérioration causée par un niveau d'eau incorrect (trop bas, débordement, etc.).
- Détérioration causée par des écarts de températures extrêmes (chaud, froid, etc.).
- Détérioration causée par accumulation de saletés, sable et calcium.
- Détérioration causée par colmatage des filtres. Reportez-vous aux recommandations relatives à l'entretien des filtres du présent manuel.
- Détérioration causée par un fonctionnement continu du spa en présence d'un problème, détecté ou non.
- Détérioration causée par l'utilisation de produits d'entretien chimiques non autorisés par LMS, tels que : Tri-Chlor, acides, pastilles de chlore, etc.
- Détérioration causée par une composition chimique incorrecte de l'eau. (Niveaux excessifs de chlore, brome, calcium, pH et autres produits chimiques.)
- Détérioration causée par une exposition au soleil. Les spas devront toujours être couverts lorsqu'ils ne sont pas utilisés.
- Détérioration causée par le non-respect des instructions de fonctionnement établies dans le guide d'utilisation.
- Détérioration causée par un branchement électrique incorrect, des chutes ou pointes de tension, ou par une utilisation du spa sur une tension inférieure ou supérieure de 10 % à la gamme de tensions prescrites.
- Détérioration causée par le montage du spa encastré ou sur une surface non approuvée.

Bien que les fissures de la coque, qui sont des ruptures paraissant des deux côtés, soient couvertes par la présente garantie limitée, les égratignures cosmétiques, entailles et craquelures ne sont pas considérées des fissures et ne sont pas couvertes.

Cette garantie limitée concerne uniquement les spas destinés à un usage personnel, familial ou domestique.

Pour déménager votre spa sans annuler la garantie, contactez le Service clientèle pour les procédures.

Causes d'exclusion de garantie

Les composants remplaçables du spa, comme les filtres, les joints de pompe, les ampoules du système d'éclairage, la cartouche de l'ozonateur, les pièces amovibles des jets, les couvertures de spas ainsi que les couvercles du système de filtration seront spécifiquement exclus de la garantie limitée.

Les couvertures de spas ainsi que les systèmes stéréo seront livrés accompagnés des garanties de leurs fabricants. Veuillez prendre connaissance de ces garanties qui seront contenues dans les manuels livrés avec votre spa pour de plus amples informations.

Les réglages de l'équipement (notamment pour les pressostats) sont spécifiquement exclus de cette garantie.



Pour trouver le numéro de série du produit

Le numéro de série de votre Cal Spa se trouve sur une plaque métallique attachée au panneau avant inférieur droit du spa. Vous aurez besoin de ce numéro pour pouvoir enregistrer correctement votre grill ou desserte et activer la garantie. Écrivez cette information dans l'espace prévu à cet effet ci-dessous.

Modèle Cal Spas : _____

Numéro de série Cal Spas : _____

Date d'achat : _____

Date d'installation : _____

Numéro de téléphone du distributeur Cal Spas : _____

Adresse du distributeur Cal Spa : _____

INFORMATIONS DE LIAISON

En cas de panne, contactez immédiatement votre revendeur agréé. Pour toute autre information ou assistance, veuillez contacter :

LMS Customer Service Department (Service à la clientèle LMS)
1462 East Ninth Street
Pomona, CA 91766, É.U.

Téléphone : 1-909-623-8781
Télécopie : 1-909-629-3890

www.calspas.com



Alle verplaatsbare bubbelbaden

Vervaardigd na 24 november 2009

GEBRUIKERSHANDLEIDING 2010

Internationaal - Nederlands



© 2010 LMS, Inc.



Cal Spas Home Resort™

www.calspas.com

Lees dit eerst!

Belangrijke veiligheidsinstructies 3

Basisinformatie over het bubbelbad 4

Vorbereidingen treffen voor uw nieuwe verplaatsbare bubbelbad

De beste locatie plannen 5

Vorbereiden van een goede fundering 5

Elektrische installatie van 230 Volt 6

Aansluitschema van de aardlekschakelaar . 8

Gasverwarming aansluiten 9

Uw verplaatsbare bubbelbad vullen en opstarten
11

Bediening van uw bubbelbad

Gebruik van de elektronische bediening van de modellen 6105 en 6205 12

Gebruik van de elektronische bediening van de modellen 8005 en 9005 15

Gebruik van de supplementaire bediening 20

Draadloze afstandsbediening voor het bubbelbad 20

Instelbare jets 20

Omleidknoppen 21

Luchtventuri's 21

Adjustable Therapy System™ 21

Bediening van de meerkleurige bubbelbadverlichting 22

Watervallen 22

Handhaven van de waterkwaliteit

Cal Spas helderwatermethode 23

Alternatieve mogelijkheden voor waterzuivering. 23

Voor u begint 23

Beschrijving van de chemicaliën 25

Opstarten met conventionele chemicaliën 27

Helderwatermethode voor broom 27

Helderwatermethode voor chloor. 28

Cal Zone Quest 2000 Ozonator 29

Cal Clarity automatische broomgenerator 30

Onderhoud 31

Reiniging en onderhoud

De kussens verwijderen en terugplaatsen 32

Bubbelbaddeksel 32

Uw verplaatsbare bubbelbad ledigen. . . . 33

Klaarmaken voor de winter (ledigen in een koud klimaat) 34

Reinigen van de deksel, wand en kussens 34

Reinigen en vervangen van de filter. 36

Entertainment-opties

Bediening van de cd-speler. 37

Gebruik van het docking-station van de iPod37

Aanhangsel

Reserveonderdelen 38

Fit blijven met uw bubbelbad 46

Cal Spas™-chemicaliën 48

Garantie 2010 49

Copyright 2008-2009 LMS Inc. Alle rechten voorbehouden. Vermenigvuldiging zonder schriftelijke toestemming is ten strengste verboden.

Cal Spas®, Adjustable Therapy System™, ATS™, Bio-Clean™, Cal Zone Quest 2000™, Cal Select™, Ultimate Fitness Spa Series™, en XL Heat Exchanger™ zijn gedeponeerde handelsmerken.

Als gevolg van onze voortdurende verbeteringsprogramma's kunnen alle modellen, de werking daarvan en/of de specificaties zonder voorafgaande kennisgeving worden gewijzigd.

LTR20101001, Rev. B
5/7/10

CONTACTGEGEVENS

Voor de dienst na verkoop neemt u onmiddellijk contact op met de gemachtigde dealer/verkoper. Als u verdere informatie en/of hulp nodig hebt, neemt u contact op met:

LMS Customer Service Department
1462 East Ninth Street
Pomona, CA 91766

Verenigde Staten
Telefoon: +1-909-623-8781
Fax: +1-909-629-3890

Lees dit eerst!

Belangrijke veiligheidsinstructies

Bij installatie en gebruik van deze elektrische apparatuur dient u altijd de standaardveiligheidsmaatregelen in acht te nemen. Door deze instructies in acht te nemen, zorgt u dat u van uw eerste bubbelbadsessie geniet.

LEES ALLE INSTRUCTIES EN NEEM DEZE IN ACHT.

WAARSCHUWING: Om het risico van letsel te verminderen, mag u kinderen uitsluitend onder voortdurend toezicht het bubbelbad laten gebruiken.

Het kan nodig zijn uw standaardstopcontact en/of stroomonderbreker te laten vervangen door een bevoegde elektricien.

GEVAAR -- RISICO VAN VERDRINKING: Laat kinderen niet in of bij een bubbelbad tenzij onder toezicht van een verantwoordelijke volwassene. Zorg dat de deksel van het bubbelbad dicht en op slot is wanneer het bubbelbad niet in gebruik is. Meer informatie over het op slot doen van uw deksel vindt u in de handleiding van uw deksel..

GEVAAR -- RISICO VAN LETSEL: De zuigfittings in dit bubbelbad zijn geschikt voor de specifieke waterstroom die de pomp produceert. Als het nodig is de zuigfittings of de pomp te vervangen, dient u erop te letten dat deze hiermee compatibel zijn.

GEVAAR -- RISICO VAN LETSEL: Gebruik het bubbelbad nooit als de zuigfittings of filterhouders defect zijn of ontbreken.

GEVAAR -- RISICO VAN LETSEL: Zuigfittings mogen nooit worden vervangen door exemplaren die een lagere nominale stroomsnelheid hebben dan wordt vermeld op de oorspronkelijke zuigfitting.

GEVAAR -- RISICO VAN ELEKTRISCHE SCHOKKEN: Installeer het bubbelbad op een afstand van minimaal 1,50 meter van alle metalen oppervlakken. Als alternatief kan een bubbelbad worden geïnstalleerd binnen een afstand van 1,50 meter van metalen oppervlakken als elk metalen oppervlak permanent verbonden is met de buitenkant van de regelkast van het bubbelbad door middel van een massief koperen geleider met een doorsnede van minimaal 8,37 mm² (AWG 8).

GEVAAR -- RISICO VAN ELEKTRISCHE SCHOKKEN: Er mogen zich geen externe elektrische apparaten, zoals lampen, telefoons, radio's, tv-toestellen enz. binnen een afstand van 1,50 meter van

het bubbelbad bevinden. U mag nooit een elektrisch apparaat bedienen terwijl u zich in het bubbelbad bevindt. Dit geldt niet voor lampen, stereo-installaties en tv-toestellen die in het bubbelbad zijn ingebouwd als fabrieksopties van Cal Spas™.

Waarschuwing – Risico van letsel

Het water in het bubbelbad mag nooit warmer zijn dan 40 °C. Watertemperaturen tussen 38 °C en 40 °C worden beschouwd als veilig voor gezonde volwassenen. Voor jonge kinderen en voor een verblijf in het bubbelbad langer dan 10 minuten worden lagere watertemperaturen geadviseerd.

Bij hogere watertemperaturen bestaat er tijdens de zwangerschap een hoog risico van het optreden van foetusbeschadiging. Vrouwen die zwanger zijn of denken dat ze zwanger zijn, dienen altijd een arts te raadplegen alvorens een bubbelbad te gebruiken.

Gebruik van alcohol, drugs of geneesmiddelen voor of tijdens gebruik van een bubbelbad kan leiden tot verlies van bewustzijn, met het risico van verdrinking.

Personen die lijden aan zwaarlijvigheid, personen met een medische voorgeschiedenis van hartziekten, een lage of hoge bloeddruk, problemen met de bloedsomloop of diabetes dienen een arts te raadplegen alvorens een bubbelbad te gebruiken.

Personen die geneesmiddelen gebruiken, dienen een arts te raadplegen alvorens een bubbelbad te gebruiken, omdat sommige geneesmiddelen kunnen leiden tot slaperigheid, terwijl andere de hartslag, bloeddruk en bloedsomloop kunnen beïnvloeden.

Gevaar van hyperthermie

Langdurige blootstelling aan warme lucht of warm water kan leiden tot hyperthermie (sterk verhoogde lichaamstemperatuur). Hyperthermie treedt op wanneer de inwendige temperatuur van het lichaam 2 °C tot 4 °C boven de normale lichaamstemperatuur van 37 °C stijgt. Hoewel hyperthermie goed voor de gezondheid kan zijn, is het belangrijk ervoor te zorgen dat de kerntemperatuur van uw lichaam niet hoger wordt dan 39,5 °C. Symptomen van overmatige hyperthermie zijn onder andere duizeligheid, loomheid en flauwvallen. Mogelijke gevolgen van overmatige hyperthermie zijn onder andere:

- Onvermogen om hitte waar te nemen
- Onvermogen om in te zien dat het nodig is het bubbelbad te verlaten
- Niet bewust zijn van dreigend gevaar
- Foetusbeschadiging bij zwangere vrouwen

- Lichamelijk onvermogen om het bubbelbad te verlaten
- Bewusteloosheid

WAARSCHUWING: Gebruik van alcohol, drugs of geneesmiddelen kan leiden tot een sterk verhoogd risico hyperthermie met dodelijke afloop.

Basisinformatie over het bubbelbad

De volgende instructies voor gebruik en onderhoud zijn zeer belangrijk en moeten zorgvuldig in acht worden genomen. Met de juiste zorg en het juiste onderhoud zal uw Cal Spa jarenlang meegaan en u en uw familie veel plezier bezorgen.

Aarzel niet om toetsen in te drukken of aan knoppen te draaien om uw nieuwe Cal Spa te leren kennen, want het bubbelbad is gebouwd met vakmanschap en kwaliteitsmaterialen.

Uw nieuwe Cal Spa is uitgerust met een krachtige waterpomp die het water door de verschillende therapeutische jets perst, waardoor zelfs de meest gespannen spieren zich zullen ontspannen. Naast de waterdruk kunt u lucht aan de waterstroom toevoegen met de luchtventurihandgrepen op de rand van het bubbelbad, waarmee u de intensiteit van uw massage verhoogt.

Het filteren van het bubbelbad is zeer belangrijk. Het beperkt de reinigingstijd en de hoeveelheid chemicaliën die nodig is om uw bubbelbadwater in evenwicht te houden tot een minimum. De twee dagelijkse vooraf geprogrammeerde filtercycli van twee uur elk kunnen worden verlengd tot cycli van zes uur mocht dat wenselijk zijn. Dit kunt u instellen met behulp van het bedieningspaneel aan de bovenkant.

BELANGRIJK: Plaats de deksel op het bubbelbad wanneer dit niet in gebruik is!

- Afdgedekte bubbelbaden gebruiken minder elektriciteit om een ingestelde temperatuur te handhaven.
- Door uw bubbelbad af te dekken, wordt de afwerkingslaag van uw bubbelbadkuip beschermd tegen ultraviolette zonnestralen.
- Voor de garantie is het een vereiste om het bubbelbad afdgedekt te houden.
- Het afdekken van uw bubbelbad helpt voorkomen dat kinderen in het bubbelbad verdrinken.

Uw nieuwe Cal Spa is voorzien van een elektrische verwarming. Het in acht nemen van de hieronder vermelde aanwijzingen garandeert de meest efficiënte werking.

OPMERKING: Deze methode is uitsluitend bestemd voor gebruik van het bubbelbad gedurende minder dan twee uur per week.

- Houd de temperatuur van het bubbelbad 3 °C onder de gewenste gebruikstemperatuur wanneer het bubbelbad niet in gebruik is. Een of twee uur vóór gebruik zet u de temperatuur op de gewenste temperatuur.
- Als het bubbelbad meer dan twee uur per week wordt gebruikt, dient u de ingestelde temperatuur op de gewenste gebruikstemperatuur te laten staan.
- De luchtventuri's dienen met mate te worden gebruikt. Wanneer deze open staan, daalt de watertemperatuur vrij snel en kunnen er ook chemicaliën verloren gaan.

Als u de watertemperatuur laat dalen tot meer dan 6 °C onder de gewenste gebruikstemperatuur en het water vóór gebruik opnieuw opwarmt, zal de verwarming langer werken dan deze normaal zou doen om de gewenste temperatuur te handhaven. Op deze manier stijgen de gebruikskosten en moet uw verwarming meer werken dan nodig is.

De filter moet regelmatig worden gereinigd of vervangen. Deze procedure duurt slechts enkele minuten en het resultaat is helderder water en een langere levensduur van de apparatuur.

Het waterpeil is zeer belangrijk voor de werking van uw bubbelbad. Als het waterpeil te laag of te hoog is, zal uw bubbelbad niet goed werken. Wanneer het bubbelbad niet in gebruik is, dient het waterpeil tot het midden van de skimmer te komen.

Wij adviseren u om uw bubbelbadwater om de 4 tot 6 maanden te verversen. Bij intens gebruik kan het nodig zijn uw bubbelbadwater vaker te verversen. Wanneer het bubbelbad leeg is, dient dit te worden gereinigd met een niet-schurend reinigingsmiddel, zoals Cal Spas All Surface Cleaner, en vervolgens grondig te worden afgespoeld.

Zie de sectie "Reiniging en onderhoud van uw bubbelbad" voor instructies voor het ledigen van uw bubbelbad.

Bij het vullen van uw bubbelbad dient u altijd te vullen via het filtercompartiment. Gebruik uitsluitend gewoon leidingwater.

WAARSCHUWING: GEBRUIK GEEN ZACHT WATER.

Voorbereidingen treffen voor uw nieuwe verplaatsbare bubbelbad

In de meeste steden en landen is voor constructies en elektrische stroomkringen buitenshuis een vergunning vereist. Verder hebben sommige gemeenten voorschriften die omheiningen rond woonhuizen, zoals hekken en/of automatisch sluitende toegangspoorten verplicht stellen, om toegang tot het terrein door kinderen zonder toezicht te voorkomen. Uw dealer kan informatie verstrekken over welke vergunningen nodig kunnen zijn en hoe u deze kunt verkrijgen vóór de levering van uw Cal Spa™.

De beste locatie plannen

Hieronder volgen enkele adviezen die u in overweging dient te nemen bij het bepalen van de plaats voor uw nieuwe bubbelbad.

Veiligheid voorop

Plaats uw bubbelbad niet binnen 3 meter van hoogspanningskabels.

Zorg dat het bubbelbad zodanig wordt geplaatst dat de toegang tot het compartiment met de apparatuur en tot alle zijpanelen niet wordt geblokkeerd. Zorg dat de installatie voldoet aan alle plaatselijke veiligheidsvoorschriften en -vereisten.

Overweeg hoe u uw bubbelbad wilt gebruiken

De manier waarop u uw bubbelbad wilt gebruiken, is van belang om te bepalen waar u het bubbelbad dient te plaatsen. Wilt u uw bubbelbad bijvoorbeeld gebruiken voor recreatie of voor therapeutische doeleinden? Als uw bubbelbad voornamelijk wordt gebruikt voor gezinsrecreatie dient u ervoor te zorgen dat er rond het bubbelbad volop ruimte is voor activiteiten. Als u het bubbelbad wilt gebruiken voor ontspanning en therapie zult u waarschijnlijk een bepaalde sfeer willen scheppen rond het bubbelbad.

Houd bij de planning rekening met uw omgeving

Als u in een streek woont waar het 's winters sneeuwt of waar het vaak regent, plaatst u het bubbelbad dicht bij een toegangsdeur van het huis. Op deze manier hebt u een plaats om u om te kleden zonder ongemak.

Houd rekening met uw privacy

In een koud klimaat bieden kale bomen niet veel privacy. Denk na over de omgeving van uw bubbelbad tijdens alle seizoenen om te bepalen wat de beste opties zijn voor uw privacy. Houd bij het plannen van

de plaats van uw bubbelbad ook rekening met het uitzicht van uw bureu.

Het uitzicht vanuit uw bubbelbad

Denk na over de richting waarin u kijkt als u in uw bubbelbad zit. Hebt u in uw tuin een speciaal aangelegd gedeelte waar u graag naar kijkt? Misschien is er een gedeelte van uw tuin met een verkoelende bries overdag of een mooie zonsondergang 's avonds.

Houd uw bubbelbad schoon

Voorkom verontreiniging van het water door bij de instap van het bubbelbad een mat of een bak met water te plaatsen zodat bubbelbadgebruikers hun voeten kunnen vegen of afspoelen voor ze in het bubbelbad stappen.

Overweeg bij het plannen van de plaats voor uw bubbelbad een plaats waar het pad naar en van het huis schoon kan worden gehouden.

Zorg voor toegankelijkheid voor onderhoud

Veel mensen plaatsen graag een decoratieve structuur rond hun bubbelbad. Als u bij uw bubbelbad een constructie installeert, zoals een tuinpaviljoen, dient u ervoor te zorgen dat het bubbelbad toegankelijk blijft voor onderhoud. Het is altijd het beste om speciale installaties zo te ontwerpen dat het bubbelbad nog kan worden verplaatst of opgetild.

Voorbereiden van een goede fundering

Uw bubbelbad heeft een stevige en vlakke fundering nodig. Het oppervlak waar het bubbelbad op rust, moet het gewicht van het bubbelbad en de bubbelbadgebruikers kunnen dragen. Als de fundering niet goed is, kan deze verzakken na het installeren van het bubbelbad, waardoor er spanningen ontstaan die kunnen leiden tot schade aan de kuip of de afwerkingslaag.

Schade veroorzaakt door ontoereikende of onjuiste ondersteuning door de fundering valt niet onder de garantie. Het is de verantwoordelijkheid van de eigenaar van het bubbelbad om te zorgen voor een goede fundering. Wij adviseren met klem dat u de fundering voor uw bubbelbad laat verzorgen door een erkend aannemer.

Plaats het bubbelbad op een vlakke fundering (bij voorkeur een laag beton met een dikte van 10 cm). Als u het bubbelbad binnenshuis installeert, dient u

zorgvuldig aandacht te besteden aan de vloer onder het bubbelbad. Kies een vloer die niet aangetast kan worden.

Als u uw bubbelbad op een verhoogd houten platform of andere constructie installeert, dient u een bouwkundig ingenieur of aannemer te raadplegen om te garanderen dat de constructie het gewicht van 732 kg per vierkante meter kan dragen.

Uw Cal Spas™-dealer kan u helpen met uw fundering en andere zaken. Uw dealer beschikt over uitgebreide informatie en heeft ruime ervaring wat betreft de beste mogelijkheden voor uw bubbelbad en kan u een volledig assortiment accessoires leveren die zijn ontworpen als aanvulling op uw bubbelbad zodat u er nog beter van kunt genieten.

Elektrische installatie van 230 Volt

Alle bubbelbaden van 230 V moeten vast op het lichtnet worden aangesloten (vaste bedrading). Deze gebruiksaanwijzing beschrijft de enige acceptabele procedure voor de elektrische bedrading. Bubbelbaden die op een andere manier worden aangesloten, vallen buiten de garantie en kunnen ernstig letsel veroorzaken.

Dit is de enige acceptabele procedure voor de elektrische bedrading. Bubbelbaden die op een andere manier worden aangesloten vallen buiten de garantie. Zie het bedradingschema op pagina 9.

De elektrische bedrading van het bubbelbad moet aan de geldende plaatselijke en landelijke voorschriften voldoen. De elektrische stroomkring moet worden geïnstalleerd door een elektricien en worden goedgekeurd door een plaatselijke inspecteur van bouwwerken of elektrische installaties.

Bubbelbad model	Vereist verliesstroomautomaat	Vereiste draden
Alle bubbelbaden 230 V behalve de Ultimate Fitness	Een aardlekschakelaar van 32 A of twee aardlekschakelaars van 16 A	Drie leidingen van koperdraad met een doorsnede van 5,26 mm ² (AWG 10)
Bubbelbaden met de regelkast 6205	Een aardlekschakelaar van 32 A of twee aardlekschakelaars van 16 A	Vier leidingen van koperdraad met een doorsnede van 5,26 mm ² (AWG 10)
Het Fitness 2400 bubbelbad met een verwarming van 5,5 kW	Een aardlekschakelaar van 32 A of twee aardlekschakelaars van 16 A	Vier leidingen van koperdraad met een doorsnede van 5,26 mm ² (AWG 10)
Het Fitness 2400 met een (optionele) verwarming van 8,5 kW en het Fitness 2500 bubbelbad	Aansluiting 1: Een aardlekschakelaar van 32 A of twee aardlekschakelaars van 16 A Aansluiting 2: Een aardlekschakelaar van 32 A of twee aardlekschakelaars van 16 A	Aansluiting 1: drie leidingen van koperdraad met een doorsnede van 5,26 mm ² (AWG 10) Aansluiting 2: twee leidingen van koperdraad met een doorsnede van 5,26 mm ² (AWG 10)
Het Fitness 4700 bubbelbad	Aansluiting 1: (Zwemzijde): Een aardlekschakelaar van 32 A of twee aardlekschakelaars van 16 A Aansluiting 2: (Zwemzijde): Een aardlekschakelaar van 32 A of twee aardlekschakelaars van 16 A Aansluiting 3: (Bubbelbad zijde): Een aardlekschakelaar van 32 A of twee aardlekschakelaars van 16 A	Aansluiting 1: drie leidingen van koperdraad met een doorsnede van 5,26 mm ² (AWG 10) Aansluiting 2: twee leidingen van koperdraad met een doorsnede van 5,26 mm ² (AWG 10) Aansluiting 3: drie leidingen van koperdraad met een doorsnede van 5,26 mm ² (AWG 10)

Indien leidingen dikker dan 10 mm² (AWG 6) vereist zijn, installeert u een aansluitkast bij het bubbelbad en gebruikt u leidingen dikker dan 10 mm² (AWG 6) tussen de aansluitkast en het bubbelbad.

Bij leidingen langer dan 25,9 meter (85 voet) moet voor de draaddoorsnede in AWG het eerstvolgende lagere nummer worden gekozen. Bijvoorbeeld: bij een normale aardlekschakelaar van 50 A met 4 koperen leidingen met een doorsnede van 8,37 mm² (AWG 8) en langer dan 25.9 meter, dient u vier koperen leidingen met een doorsnede van 10 mm² (AWG 6) te gebruiken.

Aardlekschakelaar en bedradingsvereisten

Het bubbelbad moet worden aangesloten op een afzonderlijke stroomkring met aardlekschakelaar, waarop geen andere apparaten of lampen zijn aangesloten.

1. Gebruik koperdraad met THHN-isolatie. Gebruik geen aluminiumdraad.
2. Gebruik de onderstaande tabel om uw verliesstroomautomaat en bedradingsvereisten te bepalen.

Elektrische installatie voor de verwarming van 8,5 kW

Dit heeft alleen betrekking op de Ultimate Fitness bubbelbaden met de verwarming van 8,5 kW.

Twee elektrische componenten zijn vereist om de zwemzijde van het Fitness bubbelbad te verwarmen.

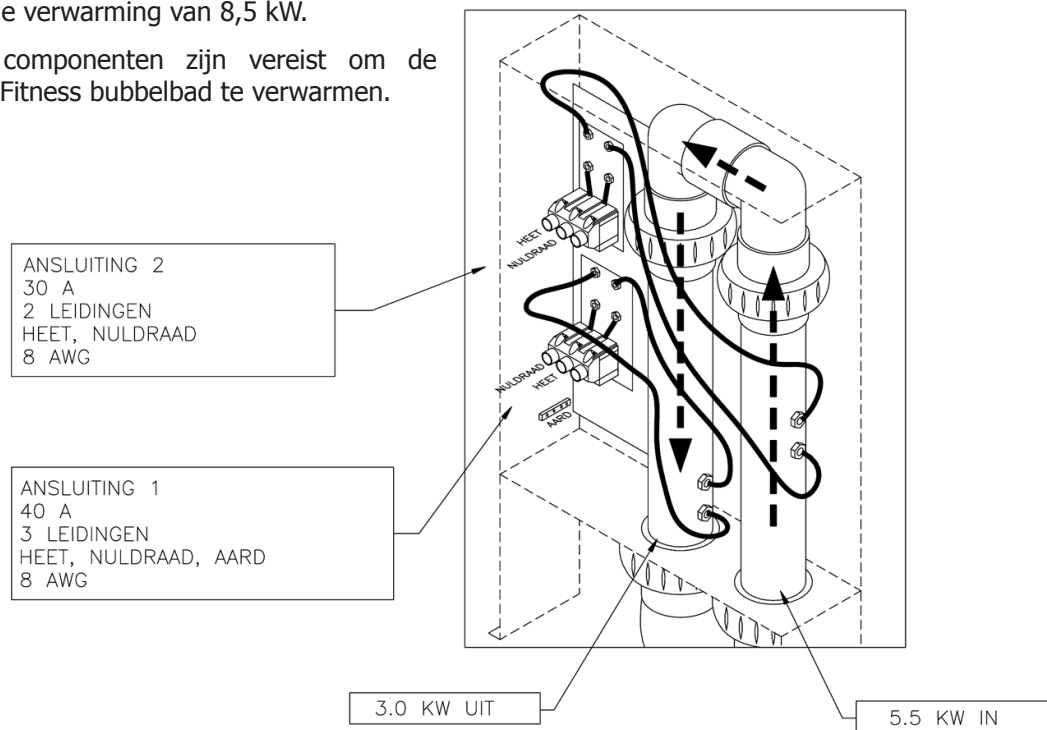

Aansluitschema van de aardlekschakelaar



Aardlekschakelaar

Value M-7 en 2000LE M-7 Systemen

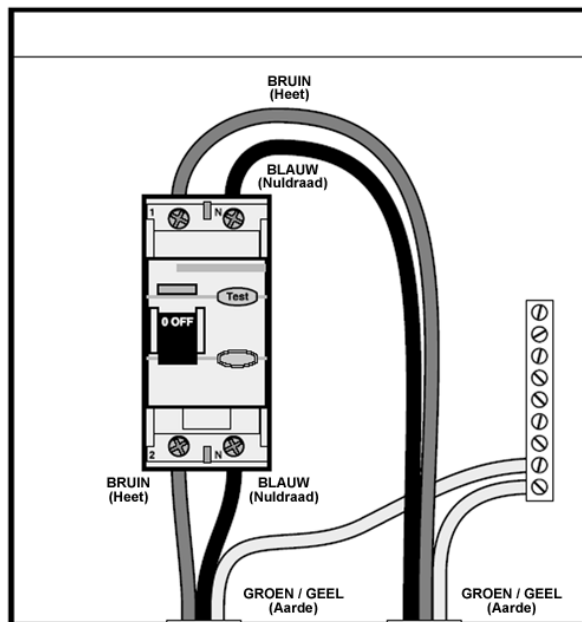
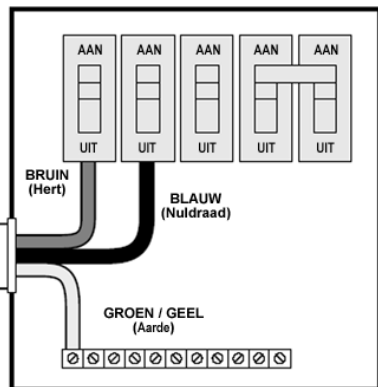
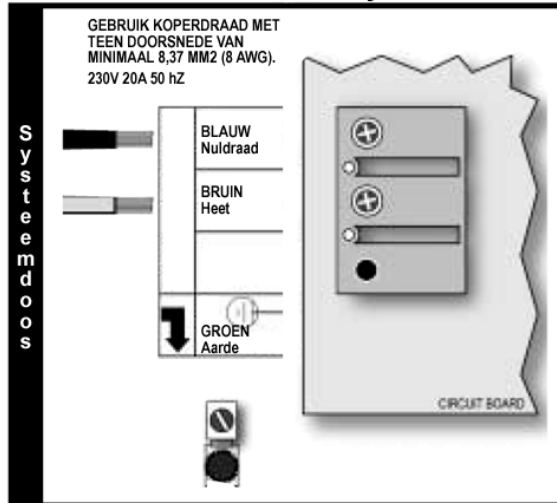

Elite-System

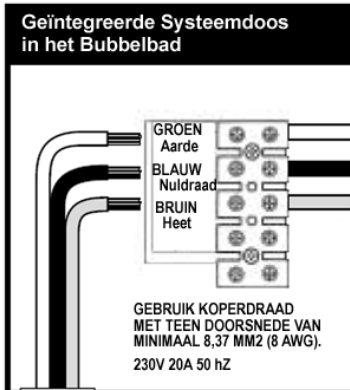

Gasverwarming aansluiten

Eigenaren van een bubbelbad uit de Ultimate Fitness-reeks kunnen een aparte gasverwarming kopen en installeren voor gebruik met hun bubbelbad. Deze optie kan afzonderlijk aangeschaft worden bij uw lokale distributeur.

Bubbelbadeigenaren zijn er zelf verantwoordelijk voor te zorgen dat de installatie van de gasverwarming aan de geldende plaatselijke en landelijke voorschriften voldoet. De elektrische installatie en gasinstallatie moet worden uitgevoerd door aannemers en worden goedgekeurd door een plaatselijke inspecteur van bouwwerken of elektrische installaties. Indien dit niet gebeurt, kan de garantie vervallen.

Alle bubbelbaden uit de Ultimate Fitness-reeks zijn uitgerust met een aansluiting voor de gasverwarming die zich in de omkasting bevindt, aan de voor- of achterkant, afhankelijk van het model. (Zie de afbeeldingen hieronder.) Als deze goed geïnstalleerd zijn, kunnen ze op een externe gasverwarming worden aangesloten. Klanten zijn verantwoordelijk voor het maken van openingen in het paneel voor de bedrading en leidingen. De gasverwarming mag zich niet dichterbij dan 3 meter en niet verder dan 7,6 meter van het bubbelbad bevinden.

De leidingen voor een externe gasverwarming installeren:

1. Maak de koppeling los.
2. Snij beide zijden van de koppeling af en gooi deze weg.
3. Maak twee gaten met een diameter van 6,35 cm (2,5 inch) in het paneel van het bubbelbad.
4. Gebruik twee koppelstukken met een diameter van 2 inch om de slangen op pvc-buizen met een lengte van 3 - 4,5 meter (10 – 15 voet) en een diameter van 2-3/8 inch aan te sluiten.
5. Sluit de pvc-buizen op de gasverwarming aan.

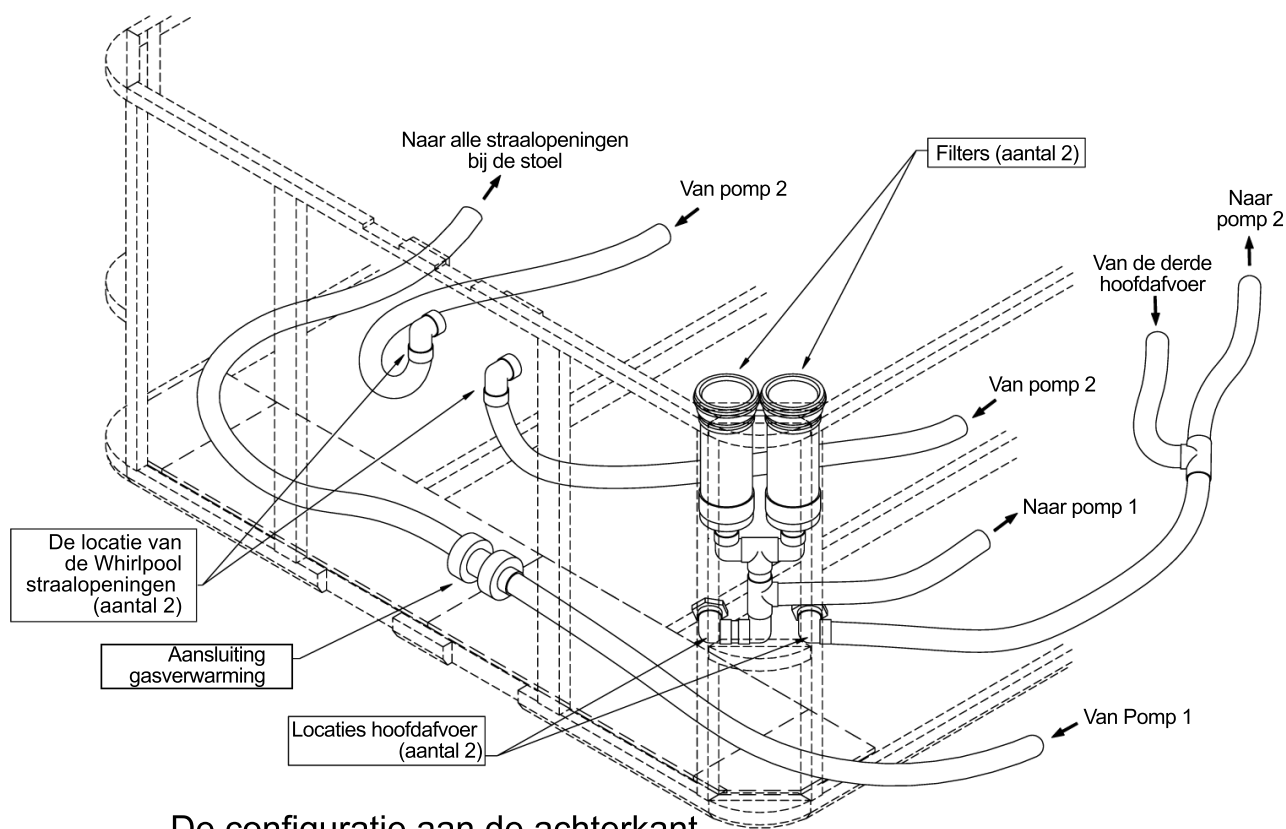

FITNESS 2400E

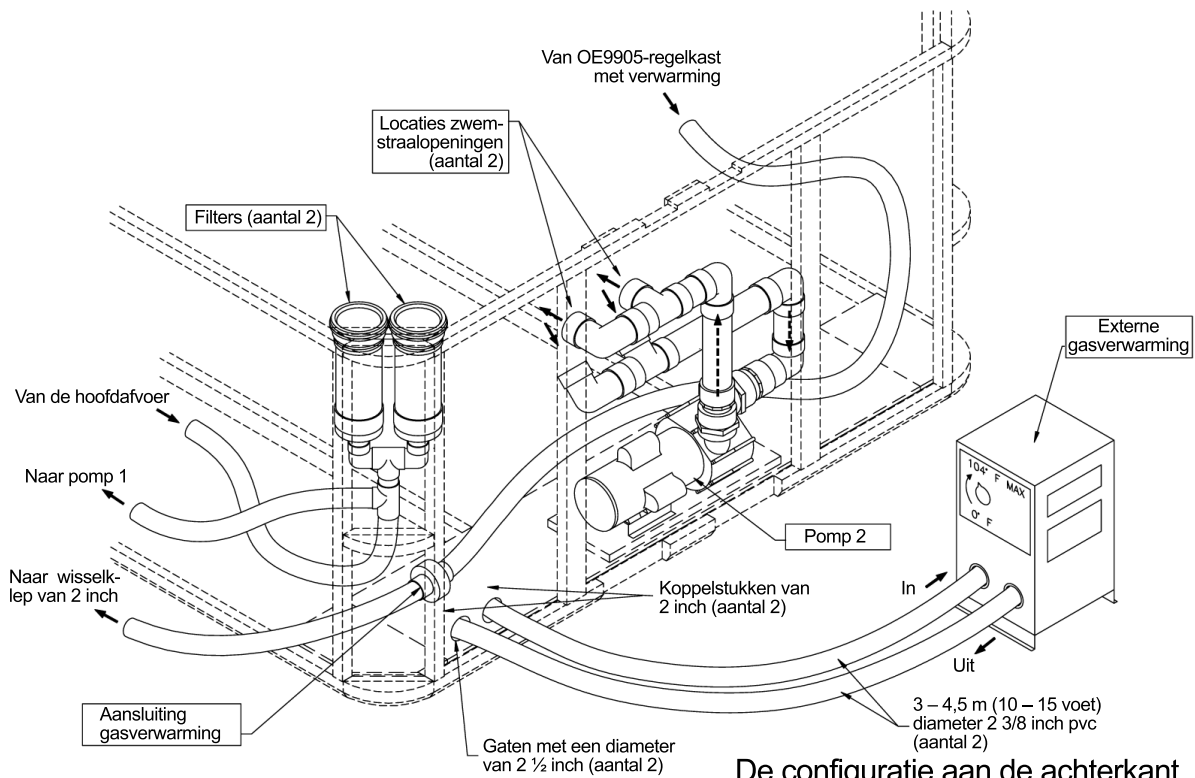
**De configuratie aan de achterkant**

FITNESS PRO 2500E

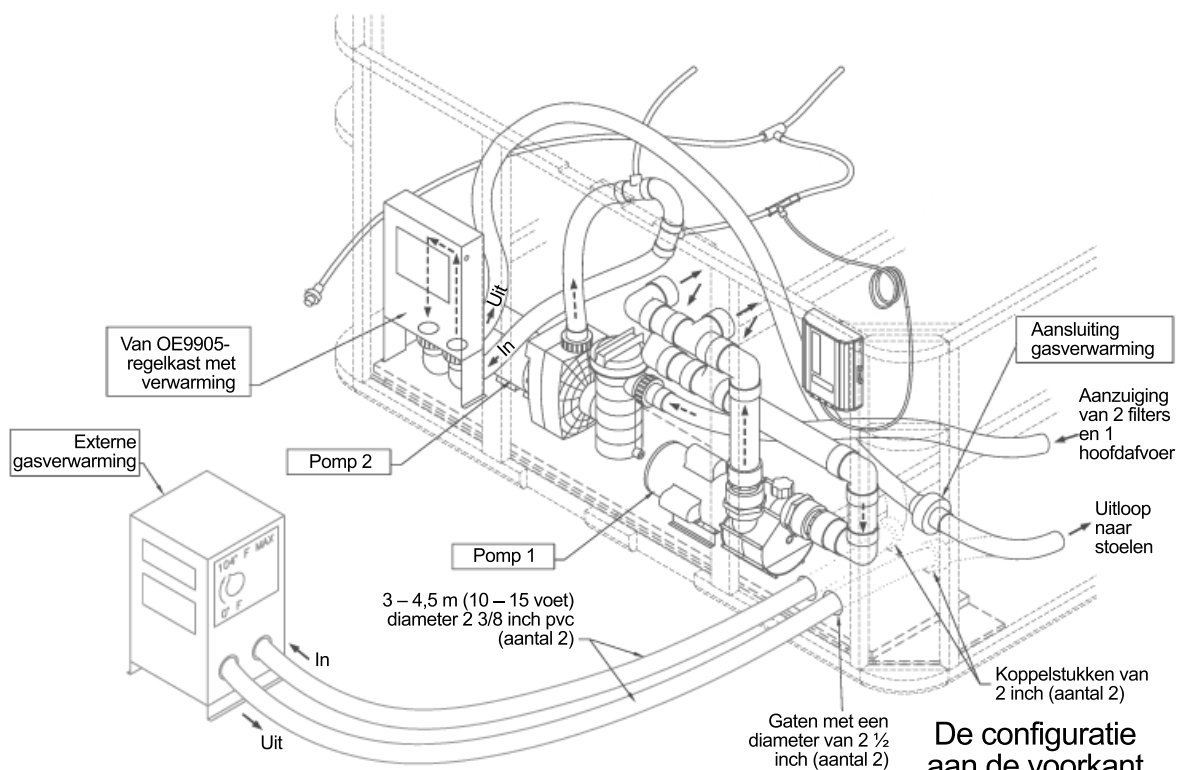
**De configuratie aan de voorkant**

FITNESS PRO 4700

Uw verplaatsbare bubbelbad vullen en opstarten

Vul uw bubbelbad nooit met zacht water. Zacht water maakt het onmogelijk de juiste chemische eigenschappen van het water te handhaven en kan leiden tot schuimvorming, waardoor uiteindelijk de afwerkingslaag van het bubbelbad wordt aangetast en uw garantie vervalft.

1. Wanneer het bubbelbad op een goedgekeurd oppervlak is geplaatst en op de juiste wijze is aangesloten door een bevoegde elektricien dient u alle sanitaire aansluitingen in het gedeelte van uw bubbelbad met de apparatuur te inspecteren. Controleer of deze aansluitingen stevig vastzitten en tijdens het vervoer niet los zijn geraakt.
2. Als het bubbelbad daarmee uitgerust is, opent u alle schuifafsluiters in het gedeelte met de apparatuur. Vóór u het bubbelbad gebruikt, moeten deze kleppen in de OMHOOG- of OPEN-stand staan.
3. Verwijder de filtermand en de patroon uit de skimmer/filterhouder.
4. Plaats een tuinslang in de skimmer/filterhouder en vul uw bubbelbad met gewoon leidingwater tot het juiste waterpeil (halverwege het skimmergebied).
5. (Voor eigenaars van de automatische broomgenerator.) Controleer of de instelknop aan de voorkant van de broomgenerator in de UIT-stand gedraaid is.
6. Open de ontluichtingsklep (deze bevindt zich naast de twee filters, als het bubbelbad daarvan voorzien is). Wanneer er geen luchtbellens meer uitkomen, sluit u de klep door deze met de hand aan te draaien.
7. Wanneer het water het juiste peil heeft bereikt en de lucht is afgelaten, schakelt u de stroom aan bij de verliesstroomautomaat.

OPMERKING: Wanneer de stroom naar het bubbelbad wordt ingeschakeld, voert het bubbelbad gedurende 30 seconden een diagnostische controle uit. Wanneer deze controle voltooid is, zal het bubbelbad automatisch op filtersnelheid werken en doorgaan met verwarmen tot het water in het bubbelbad de standaardtemperatuur van 37,5 °C bereikt.

Als er geen water stroomt wanneer de pomp loopt, is het mogelijk dat er zich aan de zuigzijde van de pomp een luchtzak bevindt. Schakel de stroom naar het bubbelbad uit en maak de pompaansluiting aan de zuigzijde van de pomp los om de lucht af te laten. Wanneer de lucht is afgelaten, schakelt u de stroom weer in.

Plaats de filter en de filtermand terug in de skimmer/filterhouder.

Het bubbelbad is nu klaar voor gebruik.

OPMERKING: U mag het bubbelbad nooit lang laten werken met de schuifafsluiters gesloten of zonder circulerend water. Wees voorzichtig dat u de sanitaire aansluitingen niet te strak aandraait.

Bediening van uw bubbelbad

Gebruik van de elektronische bediening van de modellen 6105 en 6205

De eerste keer opstarten

Bij het opstarten keert het bubbelbad automatisch terug naar de pompontluchtingsstand. Dit wordt aangegeven door Pr op de display aan de bovenkant. De pompontluchtingsstand blijft minder dan vijf minuten actief, waarna de verwarming wordt geactiveerd en de watertemperatuur wordt gehandhaafd in de standaardstand. Het bubbelbad wordt bij het opstarten verwarmd tot 37 °C tot de ingestelde temperatuur wordt gewijzigd, als hieronder beschreven.

Aanpassen van de temperatuur

(Bereik 26 °C tot 40 °C)

De elektronische bedieningspanelen van de modellen 6105 en 6205 geven de werkelijke watertemperatuur weer in graden Celsius. De weergegeven temperatuur komt alleen overeen met de temperatuur van dat moment als de pomp minimaal 2 minuten heeft gewerkt.

De temperatuur waarop het bubbelbad is ingesteld weergeven:

- Druk op de Temp-toets. De ingestelde temperatuur knippert.
- Terwijl de display knippert wordt de ingestelde temperatuur elke keer dat u op de Temp-toets drukt met één graad verhoogd of verlaagd.
- Als de gewenste temperatuur in de tegenovergestelde richting ligt ten opzichte van de wijziging die elke druk op de toets veroorzaakt, laat u de toets los, wacht u tot de display niet langer knippert en drukt u vervolgens op de Temp-toets om de temperatuur in de andere richting te wijzigen.

Verwarming: standaard-, spaar- en slaapstand

Uw nieuwe bubbelbad is voorzien van een verwarmingsfunctie waarmee u het verwarmingssysteem volledig kunt regelen. Wanneer het bubbelbad wordt opgestart, begint het automatisch in de standaardverwarmingsstand.

Op de hoofd-display licht St kort op. In deze stand handhaaft het verwarmingssysteem de ingestelde



temperatuur van het bubbelbad automatisch. In de spaarverwarmingsstand wordt het verwarmingssysteem alleen geactiveerd tijdens het filtreren.

Als de temperatuur verschilt van de ingestelde temperatuur licht Ec op zonder te knipperen. Wanneer de gemeten temperatuur gelijk is aan de ingestelde temperatuur wordt Ec afgewisseld met de temperatuur van het bubbelbad.

In spaarstand wordt het water opgewarmd tot de ingestelde temperatuur, terwijl in slaapstand, aangeduid door SL op de hoofd-display, de verwarming eveneens alleen tijdens het filtreren wordt geactiveerd, maar het water slechts opwarmt tot binnen 10 °C van de ingestelde temperatuur. Net als in spaarstand licht SL op zonder te knipperen als de temperatuur niet gelijk is aan de ingestelde temperatuur en wisselt deze met de werkelijke temperatuur wanneer deze gelijk is aan de ingestelde temperatuur.

OPMERKING: De weergegeven temperatuur komt alleen overeen met de temperatuur van dat moment als de pomp minimaal 2 minuten heeft gewerkt.

De stand wijzigen

- Druk op de Temp-toets en vervolgens op de Light-toets.
- Druk in dezelfde volgorde op de toetsen om over te schakelen naar de volgende stand.

Jets

Druk op de Jets-toets:

- Een keer om de lagesnelheidspomp te activeren.
- Twee keer om de hoge snelheid te activeren.
- Drie keer om de pomp weer uit te schakelen.

Light

Druk op de Light-toets om het licht aan te schakelen. Druk nogmaals op de toets om het licht uit te schakelen. Alle optionele verlichting, zoals de verlichting van het bedieningspaneel en de verlichting van de kastrand, wordt geregeld met de Light-toets en wordt samen met de verlichting van het bubbelbad aan- en uitgeschakeld.

Option

Druk op de Option-toets om pomp 2 in te schakelen. Druk nogmaals op de toets om pomp 2 uit te schakelen.

Automatisch uitschakelen

De volgende functies schakelen zichzelf uit tijdens perioden van continu gebruik:

Lagesnelheidspomp	Na 4 uur
Hogesnelheidspompen	Na 15 minuten
Optionele circulatiepomp	Na 15 minuten
Optionele turbo	Na 15 minuten
Bubbelbadverlichting	Na 15 minuten

Filtratiecycli instellen

Het bubbelbad is geprogrammeerd om twee keer per dag te filteren. De eerste cyclus begint 6 minuten nadat het bubbelbad wordt ingeschakeld en de tweede cyclus 12 uur later. In de fabriek is de cyclus geprogrammeerd op een duur van 2 uur, maar dit kan worden ingesteld op 4, 6 of 8 uur, naargelang uw vereisten. Om de filtratietijd in te stellen, schakelt u de stroom naar het bubbelbad uit op het tijdstip waarop u een van de filtratiecycli wilt laten beginnen en vervolgens schakelt u na 30 seconden de stroom weer in. Wanneer de stroom weer ingeschakeld is, drukt u op de Temp-toets en vervolgens op de Jets-toets. Druk nogmaals op de Temp-toets om de duur van de filtratiecyclus te wijzigen. Wanneer de gewenste duur geselecteerd is, drukt u op de Jets-toets om af te sluiten.

Aan het begin van elke filtratiecyclus werkt het turbosysteem gedurende ongeveer 30 seconden. De lagesnelheidspomp werkt gedurende de hele filtratiecyclus en als er een ozonsysteem geïnstalleerd is, wordt dit geactiveerd. Tijdens het filtreren verschijnt "FC" op de hoofd-display.

Diagnostische berichten

Bericht	Betekenis
--	De temperatuur van het bubbelbad is onbekend. De temperatuur wordt weergegeven nadat de pomp 2 minuten gewerkt heeft.
HH	Oververhittingsbeveiliging (het bubbelbad wordt uitgeschakeld) NIET IN HET WATER STAPPEN! Eén sensor heeft een temperatuur gedetecteerd van 48 °C bij de verwarming. Verwijder de deksel van het bubbelbad en laat het bubbelbad afkoelen tot 42 °C. Druk op een willekeurige toets op de display aan de bovenkant om het bubbelbad te resetten. Als het bubbelbad niet kan worden gereset nadat het is afgekoeld, schakelt u de stroom gedurende ongeveer 30 seconden uit en vervolgens weer aan. Als het bericht wordt herhaald, schakelt u de stroom van het bubbelbad uit en belt u naar uw dealer of onderhoudsdienst.
OH	Oververhittingsbescherming (het bubbelbad wordt uitgeschakeld) NIET IN HET WATER STAPPEN! Als het bubbelbad een temperatuur heeft bereikt van 43 °C verwijderd u de deksel van het bubbelbad om het water te laten afkoelen. Bij 42 °C hoort het bubbelbad zichzelf te resetten. Als het bubbelbad zichzelf niet reset, schakelt u de stroom naar het bubbelbad uit, wacht u 30 seconden en schakelt u de stroom naar het bubbelbad weer aan. Als het bericht wordt herhaald, schakelt u de stroom naar het bubbelbad uit en belt u naar uw dealer of onderhoudsdienst.
IC	Er is mogelijke ijsvorming opgetreden in het bubbelbad. U hoeft niets te doen, de pomp wordt automatisch geactiveerd.
SA of Sb	Het bubbelbad wordt uitgeschakeld. Het bubbelbad heeft gedetecteerd dat een van de sensors niet goed werkt. Een van deze berichten kan kort worden weergegeven tijdens oververhitting en vervolgens verdwijnen wanneer de oververhitting verholpen is. Bel uw dealer of onderhoudsdienst als het bericht niet verdwijnt.
Sn	Sensor (het bubbelbad wordt uitgeschakeld). De hogelimietsensors of watertemperatuursensors werken niet goed. Bel uw dealer of onderhoudsdienst.
HL	Er is een verschil gedetecteerd tussen de metingen van de watertemperatuursensors, wat wijst op een mogelijk probleem met de waterstroming. Controleer of het bubbelbad tot het juiste peil gevuld is en of de pompen gevuld zijn (er stroomt water). Controleer ook of de filterpatronen schoon zijn. Als het bericht niet verdwijnt, belt u uw dealer of onderhoudsdienst.
LF	Dit wordt weergegeven als het HL-bericht de vijfde keer binnen 24 uur verschijnt, wat wijst op een hardnekkig stromingsprobleem. De verwarming wordt uitgeschakeld, maar andere functies blijven werken. Volg de instructies voor HL-berichten en druk vervolgens op een willekeurige toets om te resetten.
dr	Er is gedetecteerd dat er onvoldoende water door de verwarming stroomt. Het bubbelbad wordt gedurende 15 minuten uitgeschakeld. Controleer het waterpeil en vul het bubbelbad als het waterpeil te laag is. Controleer of de pompen gevuld zijn (er stroomt water) en of de filterpatronen schoon zijn. Druk op een willekeurige toets om te resetten of wacht 15 minuten tot het bubbelbad zichzelf automatisch reset. Als het bericht niet verdwijnt, belt u uw dealer of onderhoudsdienst.
dY	Er is gedetecteerd dat het waterpeil in de verwarming te laag is. Dit bericht wordt weergegeven wanneer het dr-bericht de derde keer verschijnt. Volg de aanwijzingen voor het dr-bericht en druk op een willekeurige toets om het bubbelbad te resetten. Het bubbelbad reset zichzelf niet automatisch wanneer "dY" wordt weergegeven.
Sf	Veiligheidszuigsysteem (het bubbelbad wordt uitgeschakeld). Op de display verschijnt "Sf" zodra de vacuümschakelaar wordt gesloten. Alle functies worden uitgeschakeld en het systeem wordt uitgeschakeld tot er op een toets op het paneel wordt gedrukt.
ST	Geeft aan dat de verwarming in standaardstand staat.
Ec	Geeft aan dat de verwarming in spaarstand staat.
SL	Geeft aan dat de verwarming in slaapstand staat.

Gebruik van de elektronische bediening van de modellen 8005 en 9005

Bij het opstarten, voert het elektronische systeem van de modellen 8005 en 9005 een diagnostische zelfcontrole uit, waarna het automatisch opwarmt tot een temperatuur van 37,5 °C en deze temperatuur handhaaft tot u de ingestelde temperatuur wijzigt, zoals vermeld in de sectie "Aanpassen van de temperatuur" hieronder.

Deze instructies beschrijven functies en opties waarvan uw eigen bubbelbad mogelijk niet voorzien is.

De eerste keer opstarten

Wanneer uw bubbelbad de eerste keer wordt opgestart, geeft het enkele configuratiecodes weer en gaat vervolgens naar de pompontluchtingsstand (op de display verschijnt Pr). Deze stand duurt maximaal vier minuten, waarna het bubbelbad begint op te warmen tot de voorgeprogrammeerde temperatuur van 37,5 °C. U kunt de pompontluchtingsstand beëindigen door op de UP- of DOWN-toets te drukken.

Aanpassen van de temperatuur

(26,0 °C - 40,0 °C)

De temperatuur bij het opstarten is ingesteld op 37,5 °C. De laatst gemeten temperatuur wordt constant weergegeven op het bedieningspaneel. NB De laatst gemeten temperatuur van het bubbelbad wordt weergegeven. De weergegeven temperatuur wordt bijgewerkt wanneer de pomp ten minste twee minuten gewerkt heeft.

Druk eenmaal op de UP- of DOWN-toets om de ingestelde temperatuur weer te geven. Elke keer dat er opnieuw op een van beide toetsen wordt gedrukt, wordt de ingestelde temperatuur verhoogd of verlaagd, afhankelijk van de toets waarop is gedrukt. Na drie seconden geeft het bedieningspaneel automatisch de laatst gemeten temperatuur van het bubbelbad weer.

Tijd

Wanneer de tijd niet is ingesteld, knippert het pictogram TIME. Om de tijd in te stellen, drukt u op de TIME-toets en vervolgens op de MODE/PROG-toets. Pas de tijd aan met de UP- en DOWN-toets. Zie de volgende pagina voor gedetailleerde instructies.



Standaard-, spaar-, slaap- en sluimerstand

Mode/Prog: Deze toets wordt gebruikt om te wisselen tussen de standaard-, spaar- en slaapstand.

- Druk op MODE/PROGRAMMA om naar het programmeren van de standen te gaan.
- Druk op de DOWN-toets om de standen te doorlopen tot de gewenste stand.
- Druk op MODE/PROG om de selectie te bevestigen.

Standaardstand: Deze stand wordt geprogrammeerd om de gewenste temperatuur te handhaven. NB De laatst gemeten temperatuur van het bubbelbad die wordt weergegeven komt pas overeen met de ingestelde temperatuur wanneer de pomp minimaal twee minuten heeft gewerkt. Het pictogram STAND wordt weergegeven tot de stand wordt gewijzigd.

Spaarstand: De spaarstand verwarmt het bubbelbad alleen tijdens filtercycli tot de ingestelde temperatuur. Het pictogram ECON wordt weergegeven tot de stand wordt gewijzigd. Als u in spaarstand op de JETS 1-toets drukt, wordt het bubbelbad in standaardspaarstand gezet. Deze stand werkt hetzelfde als de standaardstand maar wordt na een uur automatisch teruggezet op spaarstand. Gedurende deze tijd kunt u op de MODE/PROG-toets drukken om onmiddellijk terug te keren naar de spaarstand.

Slaapstand: De slaapstand verwarmt het bubbelbad alleen tijdens filtercycli tot binnen 11 °C van de ingestelde temperatuur. Het pictogram SLEEP wordt weergegeven tot de stand wordt gewijzigd.

Sluimerstand: Als u op Warm of Cool drukt en vervolgens op Jets 2, worden alle functies van het bubbelbad tijdelijk uitgeschakeld. Dit komt van pas bij het vervangen van een filter. Als u op een willekeurige toets drukt, keert het bubbelbad terug naar normaal bedrijf.

Jets 1 en Jets 2

Druk eenmaal op de JETS 1-toets om pomp 1 aan of uit te schakelen en om te wisselen tussen lage en hoge snelheid, als uw bubbelbad voorzien is van deze optie. Als u de pomp laat werken, wordt de lage snelheid na twee uur uitgeschakeld en de hoge snelheid na 15 minuten. Bij systemen zonder circulatiepomp, werkt pomp 1 op lage snelheid wanneer de blazer of een andere pomp aanstaat. De pomp kan ook om de 30 minuten minimaal twee minuten worden geactiveerd om de temperatuur van het bubbelbad te bepalen en zo nodig vervolgens het bubbelbad te verwarmen tot de ingestelde temperatuur, afhankelijk van de gebruikte stand. Wanneer de lage snelheid automatisch wordt ingeschakeld, kan de pomp niet worden uitgeschakeld via het paneel. Het is echter wel mogelijk de hoge snelheid te starten.

Option (optionele blazer)

Druk op de OPTION-toets om de optionele apparatuur aan en uit te zetten. Als u de apparatuur aan laat staan, wordt deze na 15 minuten automatisch uitgeschakeld.

Light

Druk op de LIGHT-toets om de verlichting van het bubbelbad aan en uit te zetten.

Invert

Druk op de INVERT-toets om de getallen op de display ondersteboven weer te geven. Druk nogmaals om de display terug te zetten op normale weergave. Op deze manier kunt u de display aflezen terwijl u in het bubbelbad zit.

Vergrendelen van het paneel

Het paneel vergrendelen:

Druk binnen drie seconden op TIME, JETS 1 en de UP-toets. Wanneer het vergrendeld is, wordt op het paneel "LOCK" weergegeven. Alle toetsen zijn geblokkeerd met uitzondering van de TIME-toets.

Het paneel ontgrendelen:

Druk binnen drie seconden op TIME, JETS 1 en de DOWN-toets.

De temperatuurvergrendeling instellen

De temperatuurvergrendeling activeren:

Druk binnen drie seconden op de UP- of DOWN-toets, op TIME, JETS 1 en vervolgens op de UP-toets. Wanneer de ingestelde temperatuur is vergrendeld, wordt op het paneel "TEMP LOCK" weergegeven.

De ingestelde temperatuur ontgrendelen:

Druk binnen drie seconden op de UP- of DOWN-toets, op TIME, JETS 1 en vervolgens op de DOWN-toets.

Circulatiepomp (optioneel)

Als uw systeem is voorzien van een circulatiepomp kan deze worden geconfigureerd om op een van de volgende twee verschillende manieren te werken:

1. De circulatiepomp werkt continu (24 uur) met uitzondering van het feit dat de pomp gedurende 30 minuten wordt uitgeschakeld wanneer de watertemperatuur een waarde bereikt van 1,7 °C boven de ingestelde temperatuur (dit gebeurt hoogstwaarschijnlijk enkel in gebieden met zeer warme klimaten).
2. De circulatiepomp wordt aangeschakeld wanneer het systeem de temperatuur controleert, tijdens filtercycli, wanneer de temperatuur onder nul daalt of wanneer er een andere pomp aanstaat.

Vooraf ingestelde filtercycli

Er zijn twee filtercycli per dag. De begin- en eindtijd van elke cyclus is programmeerbaar. Om deze te programmeren, stelt u de tijd in als hierboven beschreven en drukt u vervolgens op MODE/PROG om naar de volgende instelling te gaan (of om af te sluiten na de laatste instelling). De standaardfiltercycli zijn als volgt:

- De eerste filtercyclus wordt automatisch geactiveerd om 8:00 uur 's ochtends en stuurt de pomp tot 10:00 uur 's ochtends. Het indicatorpictogram FILTER 1 licht op wanneer filter 1 werkt.
- De tweede filtercyclus wordt automatisch geactiveerd om 8:00 's avonds en stuurt de pomp tot 10:00 's avonds. Het indicatorpictogram FILTER 2 licht op wanneer filter 2 werkt.

Tijdens de filtratie werken de pompen en de ozongenerator. Bij het begin van elke filtercyclus werkt de blazer gedurende 30 seconden op de hoogste snelheid om de luchtkanalen schoon te blazen. Pomp 2 en pomp 3 werken vijf minuten op de laagste snelheid. In geval van stroomuitval of uitschakelen van de installatie moet de tijd opnieuw worden ingesteld om te zorgen

dat de filtercycli op de geprogrammeerde tijd worden uitgevoerd.

Reinigingscyclus

Wanneer de pomp of blazer wordt aangezet door op een toets te drukken, begint er een reinigingscyclus 30 minuten nadat de pomp of blazer wordt uitgezet of zichzelf uitschakelt. De pomp en de ozongenerator zullen dan een uur lang werken.

Ozon (optioneel)

Op de meeste systemen werkt de ozongenerator (als deze geïnstalleerd is) tijdens filtercycli (behalve wanneer pomp 1 op hoge snelheid werkt op een systeem zonder circulatie) en tijdens reinigingscycli. Op sommige systemen werkt de ozongenerator altijd wanneer de pomp werkt. Als uw systeem geconfigureerd is met de optionele functie Ozon uitschakelen wordt de ozongenerator een uur lang uitgezet telkens wanneer er op een functietoets (JETS 1, JETS 2, OPTION enz.) wordt gedrukt.

Bescherming tegen vorst

Als de temperatuursensors detecteren dat de temperatuur in de verwarming is gedaald tot 6,7 °C wordt de pomp automatisch geactiveerd om bescherming tegen vorst te bieden. De pomp blijft werken tot vier minuten nadat de sensors detecteren dat de temperatuur van het bubbelbad is gestegen tot 7,2 °C of hoger. In een kouder klimaat kan er een optionele extra vorstsensor worden toegevoegd om bescherming te bieden tegen vorstsituaties die mogelijk niet worden gedetecteerd door de standaardensors. De bescherming door hulpvorstsenors werkt op vergelijkbare wijze, met uitzondering van de door de schakelaar bepaalde temperatuurgrenzen en de vier minuten vertraging bij het uitzetten.

Periodieke herinneringsberichten

Druk op de Mode-toets om een weergegeven herinneringsbericht van het scherm te verwijderen.

Bericht	Frequentie	Vereiste maatregel
rPH	Om de 7 dagen	Testen en aanpassen van de chemicaliënconcentraties volgens de gebruiksaanwijzing van de fabrikant.
rSA	Om de 7 dagen	Testen en aanpassen van de chemicaliënconcentraties volgens de gebruiksaanwijzing van de fabrikant.
rCL	Om de 30 dagen	Verwijderen, reinigen en opnieuw installeren van de filter volgens de gebruiksaanwijzing van de fabrikant.
rtg	Om de 30 dagen	Testen en resetten van de verliesstroomautomaat volgens de gebruiksaanwijzing van de fabrikant. Het bubbelbad leeg laten lopen en opnieuw vullen volgens de gebruiksaanwijzing van de fabrikant.
rdr	Om de 90 dagen	Het bubbelbad leeg laten lopen en opnieuw vullen volgens de gebruiksaanwijzing van de fabrikant.
RCO	Om de 180 dagen	De deksel van het bubbelbad reinigen en behandelen.
RCH	Om de 365 dagen	Een nieuwe Bio-Clean™-filter installeren

Diagnostische berichten

Bericht	Betekenis	Vereiste maatregel
	Geen bericht op de display. De stroom naar het bubbelbad is afgesloten.	Het bedieningspaneel blijft uitgeschakeld tot de stroom wordt hersteld.
OHH	Oververhitting - Het bubbelbad is uitgeschakeld. Een van de sensors heeft in de verwarming een temperatuur van 47,7 °C gedetecteerd.	NIET IN HET WATER STAPPEN. Verwijder de deksel van het bubbelbad en laat het water afkoelen. Nadat de verwarming is afgekoeld, reset u deze door op een willekeurige toets te drukken. Als het bubbelbad niet wordt gereset, schakelt u de stroom naar het bubbelbad uit en belt u naar uw dealer of onderhoudsdienst.
OHS	Oververhitting - Het bubbelbad is uitgeschakeld. Een van de sensors heeft gedetecteerd dat het water in het bubbelbad een temperatuur heeft van 43,3 °C.	NIET IN HET WATER STAPPEN. Verwijder de deksel van het bubbelbad en laat het water afkoelen. Bij 41,6 °C dient het bubbelbad zichzelf automatisch te resetten. Als het bubbelbad niet wordt gereset, schakelt u de stroom naar het bubbelbad uit en belt u naar uw dealer of onderhoudsdienst.
ICE	IJs - Mogelijk vorst gedetecteerd.	Geen maatregelen vereist. De pompen en de blazer worden automatisch geactiveerd, ongeacht de toestand van het bubbelbad.
Sna	Het bubbelbad is uitgeschakeld. De sensor die is aangesloten op het Sensor A-contact werkt niet.	Als dit probleem aanhoudt, neemt u contact op met uw dealer of onderhoudsdienst. (Kan tijdelijk verschijnen bij oververhitting en verdwijnen wanneer de verwarming afkoelt.)
Snb	Het bubbelbad is uitgeschakeld. De sensor die is aangesloten op het Sensor B-contact werkt niet.	Als het probleem aanhoudt, neemt u contact op met uw dealer of onderhoudsdienst. (Kan tijdelijk verschijnen bij oververhitting en verdwijnen wanneer de verwarming afkoelt.)
Sns	De sensors zijn uit balans. Als dit bericht wordt afgewisseld met de temperatuur kan het om een tijdelijke toestand gaan. Als op de display alleen dit bericht verschijnt (periodiek knipperend) wordt het bubbelbad uitgeschakeld.	Als het probleem aanhoudt, neemt u contact op met uw dealer of onderhoudsdienst.
HFL	Er is een groot verschil tussen de temperatuursensors gedetecteerd. Dit kan mogelijk wijzen op een stromingsprobleem.	Als het waterpeil in orde is, controleert u of de pompen gevuld zijn. Als het probleem aanhoudt, neemt u contact op met uw dealer of onderhoudsdienst.
LF	Aanhoudende problemen met lage stroomsnelheid. (Wordt weergegeven als het HFL-bericht de vijfde keer binnen 24 uur verschijnt.) De verwarming wordt uitgeschakeld, maar andere functies van het bubbelbad blijven normaal werken.	Neem de maatregelen die vereist zijn voor het HFL-bericht. De verwarmingscapaciteit van het bubbelbad wordt niet automatisch gereset. Om te resetten kunt u op een willekeurige toets drukken.
dr	Onvoldoende water gedetecteerd in de verwarming.	Controleer het waterpeil in het bubbelbad. Zo nodig bijvullen. Als het waterpeil in orde is, controleert u of de pompen gevuld zijn. Om te resetten, drukt u op een willekeurige toets.

dry	Onvoldoende water gedetecteerd in de verwarming. (Wordt weergegeven wanneer het dr-bericht de derde keer verschijnt.) Het bubbelbad wordt uitgeschakeld.	Neem de maatregelen die vereist zijn voor het dr-bericht. Het bubbelbad wordt niet automatisch gereset. Om te resetten, kunt u op een willekeurige toets drukken.
Pr	Wanneer uw bubbelbad de eerste keer wordt aangezet, wordt het in de pomptluchtungsstand gezet.	Het bubbelbad blijft maximaal vier minuten in de pomptluchtungsstand, waarna het begint op te warmen en de temperatuur in de standaardstand wordt gehandhaafd.
--For C	Temperatuur onbekend	Nadat de pomp twee minuten heeft gewerkt, wordt de temperatuur weergegeven.
- - - - -	De temperatuur is niet gelijk aan de ingestelde temperatuur in spaar- of slaapstand.	In spaar- of slaapstand kan de pomp urenlang uitgeschakeld zijn wanneer er niet wordt gefiltreerd. Als u de werkelijke temperatuur op dat moment wilt zien, schakelt u over naar de standaardstand of zet u Jets1 minimaal twee minuten aan.
BUF	Intern probleem gedetecteerd.	Reparatie nodig. Neem contact op met uw dealer of onderhoudsdienst.
Stby	De sluimerstand is geactiveerd door een toetsencombinatie in te drukken op het gebruikerspaneel.	Druk op een willekeurige toets om de sluimerstand af te sluiten en terug te keren naar normaal bedrijf.
SF	Veiligheidsaanzuiging.	Het bubbelbad wordt uitgeschakeld. Wanneer een vacuümschakelaar wordt gesloten, verschijnt "SF" op de display. Alle functies worden uitgeschakeld en het systeem wordt uitgeschakeld tot er op een toets op het paneel wordt gedrukt.
ST	Geeft aan dat de verwarming in standaardstand staat.	Geen.
Ec	Geeft aan dat de verwarming in spaarstand staat.	Geen.
SL	Geeft aan dat de verwarming in slaapstand staat.	Geen.

Gebruik van de supplementaire bediening

De optie supplementaire bediening is alleen beschikbaar voor de bediening van modellen 8005 en 9005. Het is een klein paneel met vier toetsen: JETS1, JETS2, LIGHT en OPTION (zie afbeelding rechts). Doordat de supplementaire bediening beschikt over enkele van de functies van het hoofdbedieningspaneel van modellen 8005 en 9005 hebt u daarmee de bediening van enkele functies van het bubbelbad bij de hand zonder dat u hoeft op te staan. Het gebruik wordt beschreven in de vorige sectie, "Gebruik van de elektronische bediening van de modellen 8005 en 9005".



Draadloze afstandsbediening voor het bubbelbad

De draadloze afstandsbediening voor het bubbelbad stelt u in staat de activiteit in het bubbelbad van een afstand te controleren en te wijzigen. De onderstaande tabel beschrijft de functie van iedere knop.



Light (Licht)	Bedient het licht in het bubbelbad en de led-stemmingsverlichting
Temp (Temperatuur)	Toont de ingestelde temperatuur of past deze aan
Jet 1 (straalopening 1)	Schakel straalopening 1 aan of uit
Mode (stand)	Schakel tussen standaard, spaar- en slaapstand

Instelbare jets

Bijna alle jets in uw bubbelbad zijn instelbaar. Door de voorkant van een instelbare JET naar links (tegen de klok in) te draaien, wordt de hoeveelheid water die door de JET stroomt verlaagd. Door de voorkant van een instelbare JET naar rechts (met de klok mee) te draaien, wordt de hoeveelheid water die door de JET stroomt verhoogd. Zie het onderstaande voorbeeld.

OPMERKING: Nekjets worden in de tegenovergestelde richting aangepast (tegen de klok in voor een verhoging en met de klok mee voor een verlaging).

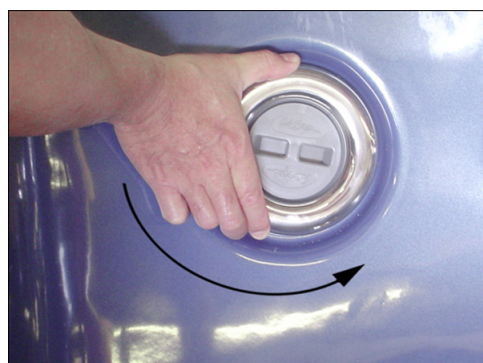

Omleidknoppen

De omleidknoppen zijn de grote knoppen die zich rond de bovenkant van uw bubbelbad bevinden. Met behulp van deze knoppen kunt u water omleiden door jets van de ene kant van het bubbelbad naar de andere kant of, in de meeste gevallen, van jets op de bodem naar jets in de wand. Dit bereikt u door de omleidknop naar links (tegen de klok in) te draaien, waardoor de hoeveelheid water die door een deel van de jets stroomt wordt verlaagd. Om de hoeveelheid water die door het andere deel van de jets stroomt te verlagen, draait u de knop naar rechts (met de klok mee).



Luchtventuri's

De luchtventuri's zijn de kleine knoppen die zich rond de bovenkant van uw bubbelbad bevinden. Deze zijn ook van de omleidknoppen te onderscheiden door de pijltjes en de woorden OFF, ON en AIR op de knoppen. Met elk van deze knoppen kunt u een luchtmengsel toevoegen aan het water dat uit de jets komt. Dit bereikt u door de luchtventuriknop naar links (tegen de klok in) te draaien om de hoeveelheid lucht die door de jets stroomt te verlagen. Om de hoeveelheid lucht die door de jets stroomt te verhogen, draait u de knop naar rechts (met de klok mee).



Adjustable Therapy System™

Als uw bubbelbad is uitgerust met het Adjustable Therapy System™ (ATS) kunt u de therapiestoel en/of ligstoel volledig sturen. Met dit unieke systeem kunt u kiezen uit zeven verschillende massagestanden en een kalmerende demonstratiestand, alles met een simpele druk op een knop.



Pump On/Off

Met behulp van deze toets kan de gebruiker de ATS™-stoelpomp aan- en uitzetten. Druk eenmaal op deze toets om de pomp aan te zetten. Wanneer de pomp aanstaat, licht het groene led-lampje op om aan te geven dat het systeem in werking is. Om de pomp uit te zetten, drukt u nogmaals op de PUMP ON/OFF-toets. Opmerking: De pomp moet aanstaan voor u andere functies van dit systeem kunt gebruiken.

Pulse Mode

Met behulp van deze toets kan de gebruiker de ATS™-massageregelaar aan- en uitzetten. Druk eenmaal op de pulsatietoets om de massageregelaar aan te zetten. Nadat u op deze toets drukt, licht de oranje led op positie 1 op om aan te geven dat pulsatiestand nummer 1 geactiveerd is. Elke keer dat u op de UP- of DOWN-toets drukt, gaat de oranje led omhoog of omlaag naar de volgende pulsatiestand.

Opmerking: Wacht één seconde voor u opnieuw op een toets drukt. Als u te snel op de knop drukt, kan dit leiden tot een verkeerde werking. Om de pulsatiestand uit te zetten en terug te keren naar normaal bedrijf van de pomp drukt u nogmaals op de PULSE MODE-toets.

Up

Met behulp van deze toets kan de gebruiker één voor één door de zeven massagestanden bladeren, in opwaartse richting. Elke stand biedt een andere pulsatiemassage. Sommige standen bieden een snellere pulsatie dan andere, dus blader eenvoudig door de verschillende standen om de massage te zoeken die u het best bevalt.

Down

Met behulp van deze toets kan de gebruiker een voor een door de zeven massagestanden bladeren, maar nu in neerwaartse richting.

Tijd-reset-stand

De pulsatiestand duurt normaal 15 minuten en wordt daarna automatisch uitgeschakeld. Voor nog een sessie van 15 minuten drukt u op de PUMP ON/OFF-toets en op de PULSE MODE-toets. Hierna knippert er een groene led en zal de pomp op hoge snelheid draaien als onderdeel van een 15 minuten durende afkoelperiode. Vervolgens stopt de pomp automatisch en blijft het groene led-lampje op het paneel één minuut knipperen, waarna het automatisch uitgaat. Na de tweede sessie van 15 minuten voert het systeem een afkoelcyclus uit die maximaal twee uur duurt. Tijdens deze afkoelcyclus kan de gebruiker alleen de pomp bedienen (door nogmaals op de PUMP ON/OFF-toets te drukken). De massagestand blijft echter inactief tot de koelcyclus voltooid is.

Pulsatiesysteem

Het pulsatiesysteem blijft twee uur lang uitgeschakeld tenzij dit wordt gereset met de volgende procedure. Gedurende deze tijd draait de pomp op maximumsnelheid.

- Druk in de uit-stand eenmaal op de PULSE MODE-toets.
- Het groene aan/uit-lampje knippert om aan te geven dat er een reset is uitgevoerd.

Bediening van de meerkleurige bubbelbadverlichting

Zet de bubbelbadverlichting aan door op de LIGHT-toets op het bedieningspaneel aan de bovenkant te drukken.

Om te wisselen tussen de verschillende kleuropties drukt u de toets aan en uit. Telkens wanneer u op de toets drukt, gaat u verder naar de volgende kleur.

Om de bubbelbadverlichting uit te zetten wanneer u deze niet gebruikt, drukt u op de LIGHT-toets.

Watervallen

Sommige reeksen bubbelbaden kunnen worden voorzien van optionele watervallen. Wanneer de stuw pomp aanstaat, draait u aan de knop bij de waterval. Er begint dan onmiddellijk water door te stromen.

Handhaven van de waterkwaliteit

Cal Spas helderwatermethode

Bubbelbadwater van uitstekende kwaliteit is gemakkelijk te bereiken wanneer u de juiste chemicaliën en/of methodes gebruikt, evenals de Cal Spas helderwatermethode. De sleutel tot schoon, helder en veilig water is weten hoe bubbelbadwater reageert op gebruikers, hoe het systeem werkt en hoe de chemicaliën worden gebruikt. De helderwatermethode helpt u hier inzicht in te krijgen.

Het eerste dat u dient te begrijpen over de zorg voor uw bubbelbadwater is dat preventieve maatregelen veel gemakkelijker zijn dan het oplossen van problemen met de waterkwaliteit. Om deze reden bieden wij de helderwatermethode als een eenvoudige, gemakkelijk te volgen handleiding voor schoon, veilig bubbelbadwater.

Gebruik de juiste methode

U dient te beslissen welke chemicaliënmethode of alternatieve optie het beste werkt voor uw bubbelbadwater. Raadpleeg uw Cal Spas-dealer voor de juiste beslissing, rekening houdend met uw levensstijl en bubbelbadgebruik. Welke methode u ook kiest, volg deze volledig, zonder stappen weg te laten. Deze methoden zorgen voor schoon, veilig en helder bubbelbadwater met minimale inspanningen.

Opties voor conventionele chemicaliën

Kies tussen broomtabletten of chloorkorrels als uw waterzuiveringsmiddel. Beide middelen werken goed wanneer u de juiste helderwatermethode volgt. Zorg dat u alle aanwijzingen volgt en alleen chemicaliën van het merk Cal Spas gebruikt.

Alternatieve mogelijkheden voor waterzuivering

Cal Zone Quest 2000 Ozonator

Dit systeem genereert automatisch ozongas en spuit dit in het bubbelbadwater. Ozongas werkt veel beter dan de chemicaliën broom of chloor voor de zuivering van bubbelbadwater. Hiermee bespaart u op de kosten van chemicaliën en bent u beschermd wanneer u vergeet chemicaliën toe te voegen.

Cal Clarity automatische broomgenerator

Dit systeem genereert automatisch vrij broom en stelt dit vrij in het bubbelbadwater. Op die manier hoeft u niet langer chemische broomtabletten of chloorkorrels toe te voegen. Hiermee bespaart u op de kosten van chemicaliën en hoeft u niet langer regelmatig chemicaliën toe te voegen.

Voor u begint

Voor u begint met een helderwatermethode dient u te begrijpen dat chemicaliën of systemen op zichzelf niet voldoende zijn voor de verzorging van uw bubbelbadwater. Andere factoren, zoals filtratie en de badbelasting, spelen ook een belangrijke rol.

Filtratie

De filter is het onderdeel van uw bubbelbad dat vuil uit het water verwijdert. Hoewel Cal Spas de geavanceerde Bio Clean-filterpatroon gebruikt die zichzelf beschermt tegen bacteriegroei, dient de filter toch regelmatig te worden gereinigd voor een optimale werking van de filtratie en de verwarming.

Naast het wekelijks afspoelen van de filter om oppervlaktevuil te verwijderen, moet uw filter periodiek inwendig worden gereinigd om kalkaanslag en andere vervuiling te verwijderen die diep in de filtervezels zitten en het filtratieproces belemmeren. Zelfs als de filter er schoon uitziet, kunnen de verontreinigingen de vezels verstopen en verhinderen dat het water door de filter stroomt, wat leidt tot het meest voorkomende probleem bij bubbelbaden: geen verwarming, veroorzaakt door een vuile filter.

Reinigen van de filter

- Plaats de vuile filter in een emmer water die diep genoeg is om de filter onder te dompelen. Voeg vervolgens 2,5 dl Cal Spas™ Liquid Filter Cleaner aan de emmer water toe.

Opmerking: Het verdient aanbeveling om een reservefilter te hebben, zodat u deze grondig kunt reinigen terwijl uw andere filter in het bubbelbad zit. Op deze manier kunt u de filters afwisselend gebruiken, zodat de levensduur van beide filters wordt verlengd.

- Laat de filter minimaal 24 uur weken.
- Verwijder de filter en spoel deze af met een waterslang. Sproei elke vouw zorgvuldig af.

- Laat de filter volledig drogen (een minimale droogtijd van 2 dagen wordt aanbevolen).
- Plaats het filter terug zoals beschreven in "Cal Spas helderwatermethode".

Filtratiecycli

De filtratiecyclus van uw bubbelbad is het proces dat ervoor zorgt dat er water door de filter stroomt. Uw bubbelbad voert automatisch tweemaal per dag een filtercyclus uit. De in de fabriek ingestelde standaardfiltratietijd is gewoonlijk voldoende voor normaal gebruik. Bij een hoge badbelasting (zie hieronder) of frequent gebruik kan het echter nodig zijn langere of frequentere filtratiecycli te gebruiken om het bubbelbadwater schoon te houden. Raadpleeg uw gebruikershandleiding voor het instellen van de filtratietijden voor uw bubbelbad.

Badbelasting

Badbelasting is de term die wordt gebruikt om het aantal mensen aan te geven dat een bubbelbad gebruikt, gecombineerd met de duur en frequentie van het gebruik. Al deze factoren hebben een grote invloed op het bubbelbadwater. Hoe hoger de badbelasting, hoe meer chemicaliën er moeten worden toegevoegd en hoe langer de benodigde filtratietijd.

Alle versies van Cal Spas helderwatermethode zijn ontwikkeld voor bubbelbaden met een gemiddelde badbelasting (3-4 personen, gebruiksduur van 15 minuten, 3 keer per week met een temperatuur van 38 °C). Als de badbelasting deze richtlijnen overschrijdt en uw problemen ondervindt met de waterkwaliteit, verlengt u eerst de filtratietijd (ga naar het eerstvolgende filtratienummer) en als de waterkwaliteit dan nog niet toereikend is, vraagt u uw Cal Spas-dealer om advies over het gebruik van extra chemicaliën of systemen. Zorg dat u de dealer de juiste informatie geeft over de badbelasting.

Overzicht chemicaliën

De volgende informatie is uitsluitend bestemd voor gebruik van Cal Spas-chemicaliën. Andere merken chemicaliën kunnen vergelijkbare namen en/of beschrijvingen voor het gebruik hebben. Door verschillen in het productieproces kan gebruik van andere chemicaliën het risico verhogen dat u te weinig of te veel bubbelbadchemicaliën gebruikt. Schade aan het bubbelbad of componenten van het bubbelbad als gevolg van verkeerde chemicaliën of onjuist gebruik van chemicaliën wordt niet gedekt door de garantie.

Veiligheid van de chemicaliën

Het niet in acht nemen van de aanwijzingen voor het gebruik van de chemicaliën kan leiden tot ernstig letsel, ziekte of zelfs overlijden.

Lees alle aanwijzingen die worden vermeld op flessen, verpakkingen en in uw gebruikershandleiding.

U mag de dosering van chemicaliën zoals aanbevolen in de helderwatermethode of op flessen en verpakkingen van chemicaliën niet overschrijden. (De meeste aanwijzingen voor chemicaliën gaan uit van een bubbelbad van ca. 1900 liter (500 gallon). De meeste bubbelbaden hebben echter een inhoud van minder dan 1900 liter (500 gallon). Raadpleeg uw gebruikershandleiding voor de inhoud van uw bubbelbad.

Meng nooit verschillende chemicaliën.

Schakel nooit over op een ander merk of type chemicaliën zonder eerst het bubbelbadwater te ledigen en de deksel en het bad af te spoelen en grondig te reinigen.

Zorg altijd voor oogbescherming wanneer u chemicaliën aan het bubbelbad toevoegt. Draag een veiligheidsbril om te voorkomen dat er poedervormige chemicaliën in uw ogen waaien of dat er vloeibare chemicaliën in uw ogen spatten.

In het geval dat u een te hoge dosis waterzuiveringsmiddel (chloor of broom) toevoegt, schakelt u onmiddellijk de stroom naar het bubbelbad uit en laat u het water weglopen naar een veilige en goedgekeurde plaats. Vul het bubbelbad opnieuw met vers water en ga verder met het opstarten van de helderwatermethode.

Lichamelijke risico's van chemische stoffen

Zorgt dat er geen chemicaliën in contact komen met huid, ogen of kleding.

Draag altijd rubber handschoenen, oogbescherming en beschermende kleding om het risico van contact met chemicaliën en irritatie te verlagen.

Verwijder en was kleding die in contact kan zijn geweest met chemicaliën voor u deze opnieuw aantrekt.

Het inademen of inslikken van chemicaliën leidt tot ernstig letsel, ziekte of zelfs overlijden.

Meng geen chemicaliën. Het mengen van chemicaliën kan leiden tot gevaarlijke chemische reacties, waaronder het vrijstellen van giftig gas, brand en explosies.

Bewaring van chemicaliën

Chemicaliën moeten volledig buiten het bereik van kinderen worden bewaard op een plaats die goed verlucht, koel en droog is. Als de chemicaliën niet op een geschikte plaats worden bewaard, kan dit leiden tot ernstig letsel, ziekte, brand, explosie en zelfs overlijden. Bewaar uw chemicaliën niet in de ruimte met de apparatuur van uw bubbelbad.

Beschrijving van de chemicaliën

De volgende beschrijvingen en aanbevelingen zijn uitsluitend bestemd voor gebruik van Cal Spas-chemicaliën. Veel van deze chemicaliën worden ook gebruikt bij andere waterzuiveringssystemen.

Voor gebruik met elke helderwatermethode.



Oxidizer Shock

Vernietigt ammoniak, organische vervuiling en geurproducerend afval in bubbelbadwater.



Iron Out

Helpt voorkomen dat er verkleuring van het bubbelbad optreedt door metalen in het water. Te gebruiken tijdens het opstarten.



Stain And Scale Defense

Helpt schade aan bubbelbadcomponenten door mineralen voorkomen.



pH / Alkalinity Up

Verhoogt de pH en de alkaliteit van bubbelbadwater.



pH / Alkalinity Down

Verlaagt de pH en de alkaliteit van bubbelbadwater.



Liquid Hardness Increaser

Helpt schuimvorming en corrosie te verlagen door de hardheid van het bubbelbadwater te verhogen.



Spa Brite

Helpt om troebel bubbelbadwater snel helder te maken.



Foam Gone

Verwijdert schuim op bubbelbadwater snel.



Filter Cartridge Cleaner

Zorgt voor grondige reiniging van de filterpatroon. Lost kalkaanslag op en verwijdert organische vervuiling die zich heeft vastgezet op de vezels van de filterpatroon.



Enzyme Formula

Zorgt voor biologische afbraak van lichaamsvetten, zonnebrandlotion en organische vervuiling in bubbelbadwater. Niet op dezelfde dag gebruiken als chloorkorrels.

Voor gebruik met de helderwatermethode voor chloor.



Chlorinating Granules

Snelwerkend waterzuiveringsmiddel/
desinfecterend middel voor
bubbelbadwater.



Teststrips – chloor

Biedt nauwkeurige bubbelbadwatertests
voor chloor, pH en totale alkaliteit.

Voor gebruik met de helderwatermethode voor broom.



Teststrips – broom

Biedt nauwkeurige
bubbelbadwatertests
voor broom, pH en
totale alkaliteit.



Go Brom

Zorgt voor een
broomreserve
in het
bubbelbadwater.
Te gebruiken
tijdens het
opstarten.



Brominating Tablets

Lang werkend
waterzuiveringsmiddel/
desinfecterend middel
voor bubbelbadwater.
Toevoegen aan een
broom-vlotter.

Voor gebruik met de helderwatermethode voor de Cal Clarity automatische broomgenerator.



Teststrips – natriumbromide

Biedt nauwkeurige bubbelbadwatertests voor natriumbromide.

Opstarten met conventionele chemicaliën

Voordat u een bubbelbad voor de eerste keer vult, of na een routinematige lediging, verdient het aanbeveling dit opstartschema te volgen om de levensduur van het water en de werking van het bubbelbad te verlengen. Als u de helderwatermethode voor broom of chloor volgt, zult u merken dat beide opstartprocedures hetzelfde zijn, met uitzondering van stap 7. Zoals bij alle doseringen voor chemicaliën die worden vermeld in deze helderwatermethoden, zijn de opstartdoseringen bedoeld voor bubbelbaden met een inhoud van 1900 liter (500 gallon). U dient de dosering van de chemicaliën aan te passen aan de inhoud van uw bubbelbad.

Opstarten

1. Reinig het oppervlak van het bubbelbad met Cal Spas Multi-Purpose Cleaner.
2. Breng een beschermende laag Cal Spas Fast Sheen aan op het acrylaatoppervlak.
3. Vul het bubbelbad met gewoon leidingwater tot het juiste waterpeil (geen zacht water gebruiken).
4. Breng het bubbelbadwater in evenwicht met behulp van een teststrip.
 - Pas de totale alkaliteit aan (aanvaardbare waarden zijn 80-120 ppm).
 - Pas vervolgens zo nodig de pH aan (tussen 7,2 en 7,8).
5. Giet 4,8 dl (16 oz) Cal Spas Metal Protector in het midden van het bubbelbad.
6. Voeg broom of chloor toe (volgens de methode van uw keuze).

Broom: Voeg 6 cl (2 oz) Cal Spas "Go Brom" toe om een broomreserve te vormen.
Voeg 2 Cal Spas broomtabletten toe aan de broom-vlotter.
Zet de opening van de vlotter op stand 2.

Chloor: Voeg twee eetlepels Cal Spas chloorkorrels toe.
7. Sprengel 6 cl (2 oz) Cal Spas Oxidizer Shock in het midden van het bubbelbad en zet de jets 15 minuten aan. Plaats de deksel gedurende deze tijd niet terug.
8. Plaats de deksel vervolgens terug en laat het water opwarmen tot de gewenste temperatuur.

Helderwatermethode voor broom

Deze methode en de bijbehorende doseringen voor chemicaliën zijn uitsluitend bestemd voor Cal Spas-chemicaliën. De meeste fabrikanten van chemicaliën gebruiken andere samenstellingen en concentraties voor de chemicaliën. Alleen Cal Spas-chemicaliën zijn speciaal samengesteld om een chemisch evenwicht te bieden bij lage doseringen. U dient altijd de op de flessen en verpakkingen met chemicaliën vermelde instructies te lezen en in acht te nemen.

Dag één (maandag)

1. Test het bubbelbadwater met broomteststrips.
2. Lees de teststripmetingen af en doe vervolgens het volgende:
 - Pas eerst de totale alkaliteit aan (aanvaardbare waarden zijn 80-120 ppm).
 - Pas vervolgens zo nodig de pH aan (aanvaardbare waarden zijn 7,2-7,8).
 - Voeg zo nodig broomtabletten toe. (Niet meer dan 2 tabletten toevoegen.)
 - De aanbevolen broomconcentratie is 3-5 ppm.
3. Voeg 6 cl (2 oz) Stain and Scale Defense toe.
4. Verwijder de vuile filter uit het bubbelbad en spoel deze af. Laat de filter drogen.
5. Plaats uw schone reservefilter terug in het bubbelbad.
6. Zuig het vuil van de bodem van uw bubbelbad met de Spa Vacuum.

Dag twee (woensdag)

1. Test het bubbelbadwater met broomteststrips.
2. Lees de teststripmetingen af en doe vervolgens het volgende: Pas de totale alkaliteit aan en vervolgens zo nodig de pH.

Dag drie (vrijdag)

1. Test het bubbelbadwater met broomteststrips.
2. Lees de teststripmetingen af en doe vervolgens het volgende:
 - Pas de totale alkaliteit aan en vervolgens zo nodig de pH.
 - Voeg (zo nodig) een broomtablet toe.
3. Voeg 6 cl (2 oz) Oxidizer Shock aan het bubbelbad toe. Laat het bubbelbad zonder deksel 15 minuten werken.
4. Plaats de deksel terug.

Helderwatermethode voor chloor

Deze methode en de bijbehorende doseringen voor chemicaliën zijn uitsluitend bestemd voor Cal Spas-chemicaliën. De meeste fabrikanten van chemicaliën gebruiken andere samenstellingen en concentraties voor de chemicaliën. Alleen Cal Spas-chemicaliën zijn speciaal samengesteld om een chemisch evenwicht te bieden bij lage doseringen. U dient altijd de op de flessen en verpakkingen met chemicaliën vermelde instructies te lezen en in acht te nemen.

Dag één (maandag)

1. Test het bubbelbadwater met chloorteststrips.
2. Lees de teststripmetingen af en doe vervolgens het volgende:
 - Pas eerst de totale alkaliteit aan (aanvaardbare waarden zijn 80-120 ppm).
 - Pas vervolgens zo nodig de pH aan (aanvaardbare waarden zijn 7,2-7,8).
 - Voeg 2 eetlepels chloorkorrels toe.
 - De aanbevolen chloorconcentratie is 3-5 ppm.
3. Voeg 6 cl (2 oz) Stain and Scale Defense toe.
4. Verwijder de vuile filter uit het bubbelbad en spoel deze af.

5. Plaats uw schone reservefilter terug in het bubbelbad.
6. Zuig het vuil van de bodem van uw bubbelbad met de Spa Vacuum.

Dag twee (woensdag)

1. Test het bubbelbadwater met chloorteststrips.
2. Lees de teststripmetingen af en doe vervolgens het volgende: Pas de totale alkaliteit aan en vervolgens zo nodig de pH.

Dag drie (vrijdag)

1. Test het bubbelbadwater met chloorteststrips.
2. Lees de teststripmetingen af en doe vervolgens het volgende:
 - Pas de totale alkaliteit aan en vervolgens zo nodig de pH.
 - Voeg (zo nodig) 2 eetlepels chloorkorrels toe.
3. Voeg 6 cl (2 oz) Oxidizer Shock aan het bubbelbad toe. Laat het bubbelbad zonder deksel 15 minuten werken.
4. Plaats de deksel terug.

Cal Zone Quest 2000 Ozonator

Deze methode en de bijbehorende doseringen chemicaliën zijn bestemd voor bubbelbaden met de optionele Cal Zone Quest 2000 Ozonator (alleen voor verplaatsbare bubbelbaden) of Del Zone Eclipse (alleen voor ingegraven bubbelbaden). De specificaties voor chemicaliën zijn uitsluitend bedoeld voor Cal Spas-chemicaliën.

Opstarten

1. Volg de bubbelbadopstartprocedures voor de helderwatermethode voor chloor.
2. Stel de filtratietijd van het bubbelbad in op F-4. Hierdoor wordt de ozongenerator geactiveerd, zodat deze ozongas produceert. (Volg de aanwijzingen in de gebruikershandleiding.)

Opmerking: Bij een hoge badbelasting kan het nodig zijn de filtratietijd te verlengen.

Dag één (maandag)

1. Test het bubbelbadwater met chloorteststrips. (U dient een kleine hoeveelheid chloor te gebruiken als extra waterzuiveringsmiddel.)
2. Lees de teststripmetingen af en doe vervolgens het volgende:
 - Pas eerst de totale alkaliteit aan (aanvaardbare waarden zijn 80-120 ppm).
 - Pas vervolgens zo nodig de pH aan (aanvaardbare waarden zijn 7,2 en 7,8).
 - Voeg 1 eetlepel chloorkorrels toe.

- De aanbevolen chloorconcentratie is 1-3 ppm.
3. Voeg 6 cl (2 oz) Stain and Scale Defense toe.
 4. Verwijder de vuile filter uit het bubbelbad en spoel deze af.
 5. Plaats uw schone reservefilter terug in het bubbelbad.
 6. Zuig het vuil van de bodem van uw bubbelbad met de Spa Vacuum.

Dag twee (vrijdag)

1. Test het bubbelbadwater met chloorteststrips.
2. Lees de teststripmetingen af en doe vervolgens het volgende:
 - Pas de totale alkaliteit aan en vervolgens zo nodig de pH.
 - Voeg (zo nodig) 1 eetlepel chloorkorrels toe.
3. Voeg 6 cl (2 oz) Oxidizer Shock aan het bubbelbad toe. Laat het bubbelbad zonder deksel 15 minuten werken.
4. Plaats de deksel terug.



Cal Clarity automatische broomgenerator

Deze methode en de bijbehorende doseringen van chemicaliën zijn bedoeld voor bubbelbaden die zijn uitgerust met de optionele Cal Clarity automatische broomgenerator. De specificaties voor chemicaliën zijn uitsluitend bedoeld voor Cal Spas-chemicaliën. Opmerking: Het is zeer belangrijk dat u deze aanwijzingen in acht neemt om een goede werking van uw Cal Clarity automatische broomgenerator te waarborgen.

Opstarten

1. Reinig het oppervlak van het bubbelbad met Cal Spas Multi-Purpose Cleaner.
2. Breng een beschermende laag Cal Spas Fast Sheen aan op het acrylaatoppervlak.
3. Vul het bubbelbad met gewoon leidingwater tot het juiste waterpeil. (Geen zacht water gebruiken.)
4. Breng het bubbelbadwater in evenwicht met behulp van een broomteststrip.
 - Pas de totale alkaliteit aan (aanvaardbare waarden zijn 80-120 ppm).
 - Pas vervolgens zo nodig de pH aan (aanvaardbare waarden zijn 7,2-7,8).
5. Giet 4,8 dl Cal Spas Metal Protector in het midden van het bubbelbad.
6. Test op TDS (totaal opgeloste vaste stof).
 - De ideale waarden zijn 50 tot 300 ppm.
 - De TDS moet aan het begin lager dan 500 zijn.
7. De fosfaatconcentratie moet lager zijn dan 200 ppb. Verwijder zo nodig fosfaten.
8. Bepaal de inhoud in liter van uw bubbelbad. Doe dit nauwkeurig omdat dit de hoeveelheid TRU BLU bepaalt die zal worden toegevoegd. Raadpleeg de Pre-Delivery Guide voor de inhoud van bubbelbaden.
9. Start het bubbelbad op en controleer of alle pompen van het bubbelbad op hoge snelheid zijn ingesteld. Draai de regelknop aan de voorkant van de Cal Clarity broomgenerator op OFF.
10. Sprengel de inhoud van een fles van 970 gram (2 lb.) TRU BLU-natriumbromide per 370 liter (100 gallon) water. **VOEG NIET TE VEEL TOE!**



Opmerking: Omdat elke fles TRU BLU de TDS met circa 500 ppm verhoogt in een bubbelbad van 1900 liter (500 gallon) is het mogelijk dat de voor uw bubbelbad benodigde hoeveelheid lager is. Er wordt geadviseerd de helft van de benodigde hoeveelheid toe te voegen en vervolgens stap 11 en 12 uit te voeren voor u nog meer TRU BLU-natriumbromide toevoegt.

11. Laat het bubbelbad 15 minuten werken, zodat het TRU BLU volledig kan oplossen voor u verdergaat met de volgende stap.
12. Gebruik natriumbromideteststrips (geen broom) en stel de natriumbromideconcentratie in op 7,4 tot 8,2 (dit komt overeen met een TDS van 1700 tot 2500 ppm).
13. Voeg 6 cl (2 oz) Cal Spas Oxidizer Shock toe om verontreinigingen in het vulwater te helpen verwijderen.
14. Draai de regelknop op de broomgenerator met de klok mee tot de led-display 10 aangeeft.
15. Hiermee wordt het opbouwen van een broomreserve gestart.
16. Stel de filtratiecyclus in op "continuous" (continu) (F-C) gedurende de eerste 24 uur.
17. Plaats de deksel op het bubbelbad en laat dit opwarmen tot de gewenste temperatuur.

De juiste broomconcentraties aanpassen

1. Na het opstarten verlaagt u de filtratietijd tot F-4 en controleert u de broomconcentratie tot deze binnen de advieswaarden valt.
2. Gebruik broomteststrips om de aanbevolen concentratie van 3-5 ppm te bereiken.

Opmerking: Het kan enkele dagen duren voor de broomconcentratie gestabiliseerd is omdat het gebruikte vulwater soms vervuilende stoffen bevat die geneutraliseerd moeten worden, waardoor de gegenereerde broom aanvankelijk wordt opgebruikt.

3. Wanneer de gewenste concentratie bereikt is, draait u de regelknop op een lagere instelling tot de regelknop een onderhoudswaarde aangeeft.
4. De gebruikelijke onderhoudsinstelling voor een gemiddelde badbelasting is 4.

Opmerking: Bij het wijzigen van de instelling gebruikt u broomteststrips om te bepalen wanneer u de gewenste concentratie heb bereikt.

Eenmaal per week

1. Test het bubbelbadwater met een broomteststrip.
2. Lees de teststripmetingen af en doe vervolgens het volgende:
 - Pas zo nodig eerst de alkaliteit aan.
 - Pas zo nodig vervolgens de pH aan.
 - Verhoog / verlaag zo nodig de broomproductie met de regelknop.
3. Verwijder de vuile filter uit het bubbelbad en spoel deze af.
4. Plaats uw schone reservefilter terug in het bubbelbad.
5. Voeg 6 cl (2 oz) Cal Spas Oxidizer Shock aan het bubbelbad toe. Laat het bubbelbad 15 minuten werken.
6. Zuig het vuil van de bodem van uw bubbelbad met de Spa Vacuum.
7. Plaats de deksel terug.

Onderhoud

Ongeacht welke helderwatermethode u gebruikt, dient u ook het volgende te doen:

Elke maand

1. Voer een grondige reiniging uit van de filter van uw bubbelbad. (Volg de aanwijzingen voor reinigen van de filter aan het begin van "Cal Spas helderwatermethode".)
2. Controleer de binnenkant van de ruimte voor de apparatuur op lekken, knaagdieren en insecten.
3. Als u een lek vaststelt, neemt u contact op met uw Cal Spas-dealer voor een onderhoudsbeurt.
4. Als u aanwijzingen vaststelt voor de aanwezigheid van knaagdieren of insecten, neemt u de nodige maatregelen om deze te verwijderen en voorzorgsmaatregelen om te voorkomen dat deze terugkeren.

Om de 3 tot 4 maanden

1. Ledig uw bubbelbad en reinig het met Multi-Purpose Cleaner.
2. Poets het acrylaatoppervlak met Fast Sheen.
3. Reinig en behandel de deksel en kussens van het bubbelbad en de Cal Select-kast (als het bubbelbad daarvan voorzien is) met Cover Protector.
4. Bij het opnieuw vullen van uw bubbelbad volgt u de opstartprocedures voor uw specifieke helderwatermethode.
5. Als u de helderwatermethode voor de Cal Clarity automatische broomgenerator gebruikt, mag u niet vergeten nieuw TRU BLU-natriumbromide aan het water toe te voegen.

Eenmaal per jaar

1. Indien van sequoia-hout: Reinig de bubbelbadkast en het afdak met Nu-Spa Redwood Stain Renew and Brightener.
2. Als u de Cal Zone Quest 2000 Ozonator gebruikt, dient u de ozonpatroon te vervangen.

Controleer de vouwen van de filterpatroon. Als deze gerafeld zijn, vervangt u de patroon.

Reiniging en onderhoud

De kussens verwijderen en terugplaatsen

U kunt de kussens gemakkelijk en snel verwijderen voor reiniging en onderhoud. Deze methode werkt voor alle modellen kussens.

Pak de onderrand van het kussen met beide handen stevig vast en trek het kussen naar boven. Wanneer u dit doet, schieten de kussenhouders uit de gaten.

Plaats de kussens terug door de kussenhouders voor de gaten te plaatsen en hard genoeg op het kussen te drukken om de pennen terug in de gaten te klikken.



Bubbelbaddeksel

Belangrijk! Houd het bubbelbad afgedekt wanneer het niet in gebruik is!

- Afgedekt gebruikt het bubbelbad minder elektriciteit voor het handhaven van de ingestelde temperatuur.
 - Door uw bubbelbad af te dekken, beschermt u de afwerkingslaag van de bubbelbadkuip tegen ultraviolette zonnestralen.
 - U moet het bubbelbad afgedekt houden om te zorgen dat de garantie geldig blijft.
 - Door uw bubbelbad af te dekken, voorkomt u dat kinderen in het bubbelbad verdrinken.
- Zie de bij uw deksel bijgesloten handleiding voor instructies voor het monteren van de sloten en voor het vergrendelen en ontgrendelen van de deksel.
- Verder dient u er rekening mee te houden dat de deksel van het bubbelbad gemaakt is van een stijf materiaal maar niet is ontworpen om gewicht te dragen. Als veiligheidsmaatregel en om de levensduur van de deksel te verlengen mag u er daarom niet op zitten, staan of liggen en ook mag u er geen voorwerpen op plaatsen.

Uw verplaatsbare bubbelbad ledigen

Uw bubbelbad moet om de vier tot zes maanden worden geleegd en opnieuw worden gevuld met vers leidingwater. Hieronder wordt de aanbevolen methode voor het ledigen van uw bubbelbad beschreven.

1. Schakel de stroom uit bij de stroomonderbreker.
2. Verwijder alle filters.

Als de afvoerlepel aan de zijkant van de bubbelbadkast gemonteerd is, gaat u verder met stap 5.

Als de aflatlepel zich in de bubbelbadkast bevindt:

3. Verwijder de schroeven van het toegangspaneel met een kruiskopschroevendraaier en open het paneel.

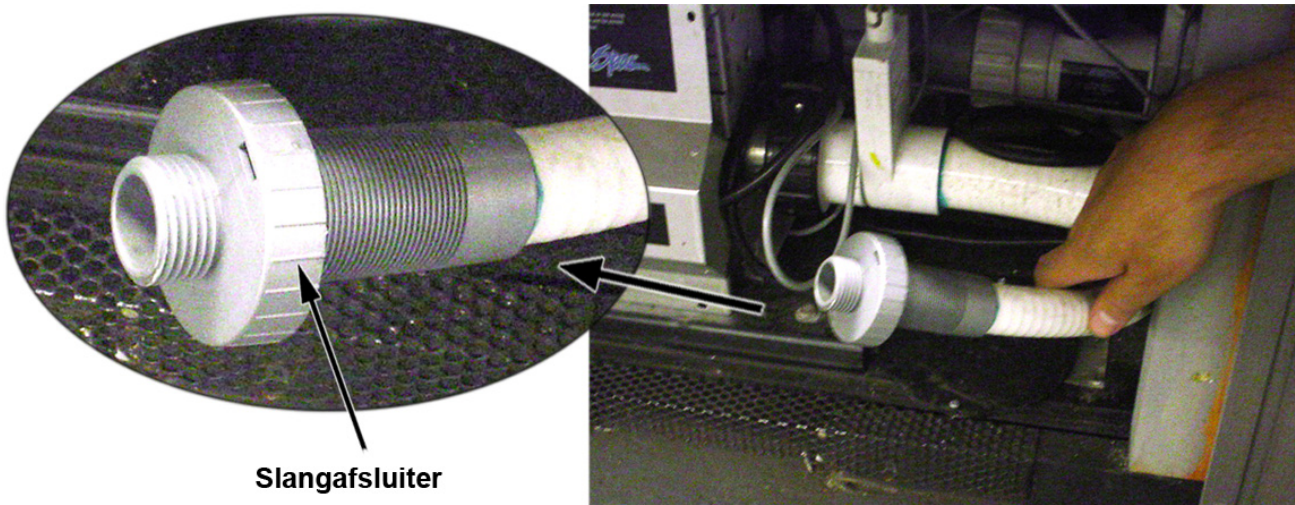

Slangafsluiter

4. U ziet daar het uiteinde van een slang met een slangaansluiting van 2 cm.
5. Sluit het vrouwelijke uiteinde van een tuinslang hierop aan.
6. Plaats het andere uiteinde van de tuinslang waar u het water wilt laten weglopen.
7. Draai de slangaansluiting tegen de klok in en trek eraan om de afvoer te openen.
8. Laat het bubbelbad volledig leeglopen en verwijder vervolgens de tuinslang.
9. Draai de slangaansluiting met de klok mee om deze te sluiten.

Klaarmaken voor de winter (ledigen in een koud klimaat)

In veel gebieden daalt de temperatuur beneden 0 °C. Wij adviseren uw bubbelbad altijd vol water te laten en normale bubbelbadtemperaturen te handhaven (26,7 °C tot 37,8 °C). Dit helpt om het risico van bevriezing in uw bubbelbad en de bijbehorende apparatuur te verlagen.

Waarschuwing: Als u het noodzakelijk acht uw bubbelbad te ledigen, dient u rekening te houden met het risico van bevriezing in de apparatuur en leidingen van het bubbelbad. Zelfs als u de aanwijzingen hieronder perfect volgt, is er geen garantie dat uw bubbelbad geen vorstschade oploopt.

Vorstschade wordt niet gedekt door uw garantie.

1. Open alle filterdeksels.
2. Verwijder de filtermanden en filters.
3. Ledig uw bubbelbad volledig, zoals beschreven in de bovenvermelde instructies.
4. Verwijder de ontluichtingspluggen van de voorkant van de pompen.
5. Koppel de pompaansluitingen los van beide kanten van de pomp.
6. Blaas het achtergebleven water uit de jets en het apparatuurgedeelte met behulp van een nat/droogzuiger.

Dek uw bubbelbad af met een goede bubbelbaddeksel en weerbestendig zeildoek om te zorgen dat er geen regen of sneeuw in het bubbelbad kan komen.

Reinigen van de deksel, wand en kussens

Omwille van alles wat uw bubbelbaddeksel en -kussens constant moeten doorstaan, dient u deze te beschermen door aanbrengen van Vinyl and Leather Cleaner als onderdeel van uw maandelijks onderhoudsschema. Cal Spas™ Vinyl and Leather Cleaner is specifiek ontwikkeld om bubbelbaddeksels en -kussens te beschermen tegen schade door chemicaliën en ultraviolet licht. Cal Spas™ Vinyl and Leather Cleaner laat geen vettig residu achter zoals de meeste beschermingsmiddelen voor vinyl en leder.

Gebruik van Vinyl and Leather Cleaner

Cal Spas™ Vinyl and Leather Cleaner dient spaarzaam te worden gebruikt. Onjuist gebruik kan leiden tot problemen met de helderheid van het water.



Bubbelbaddeksels

1. Verwijder de bubbelbaddeksel van het bubbelbad.
2. Laat de bubbelbaddeksel volledig drogen.
3. Spuit Vinyl and Leather Cleaner op de deksel tot deze gelijkmatig bedekt is en wrijf deze vervolgens droog.
4. Laat de bubbelbaddeksel volledig drogen.
5. Plaats de deksel terug op het bubbelbad.

Kussens

1. Wrijf de kussens droog met een zachte doek.
2. Spuit voorzichtig Vinyl and Leather Cleaner rechtstreeks op het kussen.
3. Wrijf de kussens droog.
4. Laat de kussens volledig drogen.

Waarschuwing: Gebruik geen vinylbeschermers die bestemd zijn voor auto's op de deksel of de kussens van uw bubbelbad. Dit zijn over het algemeen producten op oliebasis die ernstige en moeilijk te verhelpen problemen kunnen veroorzaken met de helderheid van het water.

All-Purpose Cleaner (reiniging van de afwerkingslaag van het bubbelbad)

Cal Spas™ All-Purpose Cleaner vormt een essentieel deel van het onderhoud van de afwerkingslaag van uw bubbelbad. Door normaal gebruik kan zich op de buitenlaag van het bubbelbad vuil, vet en kalk afzetten, wat leidt tot een ruw gevoel en onaantrekkelijke vuile strepen. Cal Spas™ All-Purpose Cleaner is een niet-schurend reinigingsmiddel met een laag detergentgehalte dat speciaal is samengesteld voor het reinigen van het bubbelbad zonder de acrylaatlaag te beschadigen.

De meest efficiënte oplossing om de reinigingstijd tot een minimum te beperken, is voorkomen. Wanneer u de volgende stappen volgt, begint de afwerkingslaag van het bubbelbad weerstand te bieden aan de meeste elementen die kalkaanslag veroorzaken en wordt het reinigen van de bubbelbadkuip vergemakkelijkt.

Voor u het bubbelbad opstart en opnieuw vult

1. Spuit Cal Spas™ Multi-Purpose Cleaner rechtstreeks op de afwerkingslaag van het bubbelbad.
2. Wrijf het bubbelbad schoon met een schone zachte doek.
3. Herhaal dit bij gedeelten met zware kalkaanslag.
4. Neem het bubbelbad grondig af met een natte spons die u regelmatig uitspoelt in een emmer schoon water.
5. Laat het bubbelbad volledig drogen.
6. Breng met een zachte handdoek of spons een laag Cal Spas™ Fast Sheen aan op de hele afwerkingslaag van het bubbelbad.
7. Laat de Fast Sheen drogen tot dit wit en poederig is.
8. Wrijf het bubbelbad schoon met een zachte doek, met een draaiende beweging.



Periodiek onderhoud

1. Sproei Cal Spas™ Multi-Purpose Cleaner rechtstreeks op de afwerkingslaag van het bubbelbad.
2. Wrijf het bubbelbad schoon met een schone zachte doek.
3. Neem het bubbelbad grondig af met een natte spons die u regelmatig uitspoelt in een emmer schoon water.

Cal Spas™ Multi-Purpose Cleaner mag niet rechtstreeks in het bubbelbadwater worden gespoten. Verkeerd gebruik van dit product leidt tot problemen met de helderheid van het water.

Fast Sheen (beschermende was voor de afwerkingslaag van het bubbelbad).

Cal Spas™ Fast Sheen vormt een essentieel deel van het onderhoud van de afwerkingslaag van uw

bubbelbad. Door normaal gebruik kan zich op de buitenlaag van het bubbelbad vuil, vet en kalk afzetten, wat leidt tot een ruw gevoel en onaantrekkelijke vuile strepen. Cal Spas™ Fast Sheen is een vetvrije was die speciaal is samengesteld om de afwerkingslaag van uw bubbelbad te beschermen tegen de chemicaliën en mineralen die normaal gebruik van het bubbelbad met zich meebrengt.

De meest efficiënte oplossing om de reinigingstijd tot een minimum te beperken, is voorkomen. Wanneer u de volgende stappen volgt, begint de afwerkingslaag van het bubbelbad weerstand te bieden aan de meeste elementen die kalkaanslag veroorzaken en wordt het reinigen van de bubbelbadkuip vergemakkelijkt.

Voor u het bubbelbad opstart en opnieuw vult

1. Spuit Cal Spas™ Multi-Purpose Cleaner rechtstreeks op de afwerkingslaag.
2. Wrijf het bubbelbad schoon met een zachte doek.
3. Herhaal dit bij gedeelten met zware kalkaanslag.
4. Neem het bubbelbad grondig af met een natte spons die u regelmatig uitspoelt in een emmer schoon water.
5. Laat het bubbelbad volledig drogen.
6. Breng met een zachte doek of spons een laag Cal Spas™ Fast Sheen aan op de hele afwerkingslaag van het bubbelbad.
7. Laat de Fast Sheen drogen tot dit wit en poederig is.
8. Wrijf het bubbelbad schoon met een zachte doek, met een draaiende beweging.



BELANGRIJK: Cal Spas™ Fast Sheen mag niet worden gebruikt voor bubbelbaden die gevuld zijn met water. Dit product mag alleen worden aangebracht op schone, koele droge oppervlakken. Verkeerd gebruik van dit product kan leiden tot problemen met de helderheid van het water.

Reinigen en vervangen van de filter

Filtratie

Filtratie is uiterst belangrijk om schoon en helder water te garanderen. Ongeacht wat sommige mensen denken, is het veel goedkoper om problemen met de helderheid van het water op te lossen door uw bubbelbad te filtreren dan door overdreven hoeveelheden chemicaliën te gebruiken, te lange filtratietijden in te stellen of door het water te vervangen.

Het Cal Spas™-filtratiesysteem voert vervuild water door de exclusieve Bio-Clean™-filter, waardoor afvalmateriaal uit het water wordt verwijderd. Het filtratiesysteem pompt het gereinigde water vervolgens terug in het bubbelbad door verschillende jets. Bubbelbaden die zijn uitgerust met de optionele Quest 2000 Ozonator krijgen tijdens de filtratiecyclus ook een ozoninjectie in het gefilterde water voor verdere bescherming tegen verontreinigingen. De filtratie zorgt er ook voor dat chemicaliën grondig door het water worden gemengd, wat de werking ervan verbetert.

De filtratie begint bij elektronisch gestuurde bubbelbaden zodra de pompen gevuld zijn en de waterstroom gestabiliseerd is. Wanneer de waterstroom door de filter passeert, wordt vuil en afvalmateriaal verwijderd en in de filterpatroon verzameld. Wanneer vuil en afvalmateriaal zich in de filter opstapelt, wordt de waterstroom belemmerd en gaat de werking van de jets achteruit. Dit kan ertoe leiden dat uw bubbelbad niet efficiënt werkt of niet efficiënt wordt opgewarmd.

Reinig uw filter regelmatig en vervang deze wanneer nodig.

Reinigen van de filter

Uw nieuwe Cal Spa is ontwikkeld voor snel en gemakkelijk filteronderhoud. De filterpatroon moet eenmaal per week worden gereinigd. Deze instructies zijn van toepassing op zowel dubbele als enkele filtratiesystemen.

1. Schakel de stroom uit bij de stroomonderbreker.
2. Verwijder de deksel van de filter (indien van toepassing) door de deksel tegen de klok in te draaien en van de filter te tillen.
3. Verwijder de filtermand. Bij sommige typen kan het nodig zijn de vlakke gedeelten van de filtermand en de houder uit te tillen.

- a. Verwijder de filter door deze tegen de klok in te draaien en de schroefdraad aan de onderkant los te draaien. Vervolgens trekt u de filter naar boven en naar buiten.
- b. Reinig de filter met een tuinslang. U doet dit als volgt:
- c. Houd de filter verticaal.
- d. Sproei de filterpatronen af met een drukspruit, beginnend aan de bovenkant, en sproei elke vouw af van boven naar beneden.
- e. Keer de filterpatroon om en herhaal stap 5b.
- f. Installeer de filterpatroon opnieuw, waarbij u de stappen voor het verwijderen in omgekeerde volgorde uitvoert.
- g. Voer elke maand een diepe reiniging van de filterpatroon uit. Gebruik uitsluitend door Cal Spas™ goedgekeurde chemicaliën voor filterreiniging.

Exclusieve Bio-Clean™-filterpatroon

De filterpatroon is ontworpen voor het verwijderen van vuil, zand, mineralen, fosfaten, afval van badgebruikers, en andere vaste stoffen uit het bubbelbad. Jammer genoeg nemen sommige bubbelbadeigenaars de reiniging van de filter niet op in hun schema voor chemisch onderhoud. Filters verzamelen afvalmateriaal en worden haarden van bacteriegroei.

Het Cal Spas™ exclusieve Bio-Clean™-filter is de enige antibacteriële filterpatroon die op dit moment in de handel is. Een filterpatroon die bacteriegroei voorkomt, vormt een extra bescherming voor wanneer u vergeet de filter te reinigen. Wij adviseren de filterpatroon van uw bubbelbad uitsluitend te vervangen door een Bio-Clean™-filterpatroon voor de zekerheid dat u beschermd bent en voor uw gemoedsrust.

Entertainment-opties

Sommige bubbelbaden zijn voorzien van audio entertainment-opties. Er zijn verschillende opties beschikbaar, waaronder "marine grade" cd-spelers en een iPod® docking-station. Elk bubbelbad dat is uitgerust met een audiovisueel systeem wordt geleverd met de gebruikershandleiding van de fabrikant. Wij adviseren met klem om deze gebruikershandleiding te lezen vóór u het apparaat gebruikt.

De instructies in deze handleiding beschrijven alleen de basisfuncties. Zie de gebruikershandleiding van de fabrikant voor andere mogelijkheden en functies. Deze gebruikershandleiding wordt in een doorzichtige plastic zak bijgeleverd, samen met de gebruikershandleiding.

Neem de volgende voorzorgsmaatregelen voor uw entertainment-systeem:

- Zorg dat uw handen en cd's droog zijn voor deze in aanraking komen met deze of andere elektronische apparatuur.
- Doe de beschermende cd-deur altijd dicht.
- Plaats nooit natte cd's in dit apparaat.
- Waterschade wordt niet gedekt door de garantie van Cal Spas of door de fabrieksgarantie.

Hoewel het "marine grade" entertainment-systeem omhuld is door een plastic behuizing met weerbestendige afdichtingen is het systeem waterbestendig maar NIET waterdicht. U moet alle mogelijke voorzorgsmaatregelen nemen om dit systeem droog te houden! Waterschade wordt niet gedekt door Cal Spas of door de fabrieksgarantie.

Bediening van de cd-speler

De gebruikershandleiding van de fabrikant wordt bijgeleverd bij uw bubbelbad. Wij adviseren met klem om deze gebruikershandleiding te lezen vóór u dit apparaat gebruikt.

Druk op de POWER-toets op het apparaat of op de afstandsbediening om het systeem aan te zetten. Het systeem start automatisch op in de stand waarin het stond voordat het de laatste keer is uitgeschakeld.

Naar de radio luisteren

1. Druk op de MODE-toets om over te schakelen naar de radiostand.
2. Druk op de pijltjestoetsen links en rechts, die zich uiterst rechts op het paneel bevinden, om de radio op een zender af te stemmen.

Een cd in het apparaat plaatsen

Voor het Sony CDX-HS70MW-systeem:

1. Druk op de OPEN-toets op het apparaat. De voorplaat gaat langzaam omlaag, zodat u bij het schijfstation kunt.
2. Plaats een cd in het schijfstation.
3. Duw de voorplaat omhoog.

Bij Sony CDX-GT10M-systemen plaatst u eenvoudig een cd in de sleuf in de voorplaat.

Een cd afspelen

U kunt een cd afspelen met alle mediasystemen (Sony en Aeware).

1. Plaats een cd in het schijfstation, zoals hierboven beschreven. De speler herkent of het een cd is en begint deze af te spelen.
2. Gebruik de afstandsbediening of de toetsen op de voorplaat om de speler te starten en stop te zetten en om de gewenste tracks te selecteren.
3. Om de cd te verwijderen, drukt u op de EJECT-toets.

Gebruik van het docking-station van de iPod

Een iPod vanaf het docking-station via het stereosysteem van het bubbelbad laten spelen:

1. Plaats de iPod in het docking-station.
2. Druk op de SOURCE-knop op de stereo totdat op het beeldscherm AUX verschijnt.
3. Laat de iPod spelen.
4. Pas het volume aan met behulp van de volumeknop van het docking-station.



Aanhangsel





Reserveonderdelen

Jets	
CRW 5.5" Power Storm Stainless steel: PLU21703677 Cobalt blue: PLU21703677-BLU	
ED 2.25" Euro Directional Stainless steel: PLU21703674 Cobalt blue: PLU21703662-BLU	
ELE 2.25" Euro Less Eyeball Stainless steel: PLU21703663 Cobalt blue: PLU21703663-BLU	
EW 2" Euro Stainless steel: PLU21703621 Cobalt blue: PLU21703621-BLU	
EWD 2" Neck Euro Stainless steel: PLU21703675 Cobalt blue: PLU21703675-BLU	
mfc 3" Micro Flow Directional Stainless steel: PLU21703664 Cobalt blue: PLU21703664-BLU	
MFRW 3.25" Neck Blasters Stainless steel: PLU21703627 Cobalt blue: PLU21703627-BLU	
MFW 4" Maxi Flow Stainless steel: PLU21703630 Cobalt blue: PLU21703630-BLU	
mfw 3" Micro Flow Stainless steel: PLU21703631 Cobalt blue: PLU21703631-BLU	

Jets	
MJW 5.5" Shower Storm Stainless steel: PLU21703625 Cobalt blue: PLU21703625-BLU	
MNW 3" Neck Stainless steel: PLU21703628 Cobalt blue: PLU21703628-BLU	
msw 3" Micro Swirl Stainless steel: PLU21703632 Cobalt blue: PLU21703632-BLU	
OZ 2" Ozone Injector Stainless steel: PLU21700818 Cobalt blue: PLU21700818-BLU	
PSA 5.5" Power Storm Acupressure Stainless steel: PLU21703668 Cobalt blue: PLU21703668-BLU	
PSD 4" Polystorm Directional Stainless steel: PLU21703661 Cobalt blue: PLU21703661-BLU	
PSR 5.25" Power Storm Rifle Stainless steel: PLU21703666 Cobalt blue: PLU21703666-BLU	
PST 5.25" Power Storm Twister Stainless steel: PLU21703665 Cobalt blue: PLU21703665-BLU	





Jets	
<p>SFW 5.5" Sure Flow Stainless steel: PLU21703626 Cobalt blue: PLU21703626-BLU</p>	
<p>SW Swim PLU21700565</p>	
<p>SXW 5.5" Storm, 2 Hole Stainless steel: PLU21703623 Cobalt blue: PLU21703623-BLU</p>	
<p>T 5.25" Tornado Stainless steel: PLU21703629 Cobalt blue: PLU21703629-BLU</p>	
<p>W 4" Whirlpool Stainless steel: PLU21703609 Cobalt blue: PLU21703609-BLU</p>	
<p>Jet Stream Propulsion PLU21702620</p>	



Kleppen	
<p>1" LED Diverter Valve with Swoosh Logo PLU21300450</p>	
<p>2" LED Diverter Valve with Swoosh Logo PLU21300460</p>	
<p>1" Diverter Valve Silver Handle with Dark Gray Cap and Wall Fitting PLU21300470</p>	
<p>2" Diverter Valve Silver Handle with Dark Gray Cap and Wall fitting PLU21300480</p>	
<p>Air Control with Swoosh Logo PLU21300500</p>	
<p>Air Control Valve Silver Handle with Dark Gray Cap and Wall Fitting PLU21300510</p>	
<p>2" Large Diverter Valve, Silver Cap PLU21300043</p>	
<p>1" Large Diverter Valve, Silver Cap PLU21300047</p>	
<p>1" Air Control, Silver Cap PLU21700378</p>	

Pillows	
Quad ACC01400931	
Neck Blaster ACC01401010	
Cascade (Logo) ACC01401030	
Infinity ACC01400950	
Neck ACC01401040	

Afvoerleidingen	
Main Drain, Super Hi Flo Suction 2 1/2" Silver PLU21400137	
Bottom Drain Star Suction Cover PLU21400197	
Bottom Drain Filtration Return Assembly OZO18300005	

Watervallen	
Cascade Waterfall PLU21800820	
Filter Waterfall PLU21800830	
Vertical Waterfall PLU21800840	

Filters	
Filter Cartridge, 75 Sq Ft, Anti-Bacterial, with Chemical Chamber FIL11100215	
Filter Cartridge, 50 Sq Ft, Anti-Bacterial, with Chemical Chamber FIL11100205	
Filter Cartridge 75 Sq Ft, Anti-Bacterial FIL11703211	
Filter Cartridge, 50 Sq Ft, Anti-Bacterial FIL11100201	

Verlichting	
Light Assembly Complete LIT16000150	
Light Mini 2" Diameter LIT16000151	
Walfitting, Clear Lens Cap, Jumbo Spa Light, 5" LIT16100153	
Red Lens Insert, Jumbo Spa Light LIT16100155	
Blue Lens Insert, Jumbo Spa Light LIT16100156	

Led-lampjes	
Small Controller Daisy Chain LIT16100179	
2' Daisy Chain Jumper LIT16100183	
Overmold Adapter for Small Controller LIT16100209	
Quad LED Daisy Chain Assembly LIT16100211	

Led-lampjes	
Dual LED Daisy Chain Assembly LIT16100212	
7 LED 2" Light Daisy Chain with Stand-Off LIT16100214	
Faceted Bullet Lens, Polycarbonate, UV Stable LIT16100215	
Silicone O-Ring for Lens LIT16100208	

Ozone Cartridges
Cal Zone Quest 2000 Replacement Cartridge OZO18100020

Deksels

Avalon-reeks	
A515 / A526 / A534 84" X 64"	
Standaard roestkleurig	ACC01200460
Standaard grijs	ACC01200461
Standaard leikleurig	ACC01200464
Standaard palomino	ACC01200466
Deluxe roestkleurig	AC U02200500
Deluxe grijs	ACU02200501
Deluxe roestkleurig	ACU02200502
Deluxe palomino	ACU02200499
A726 / A734 / A744 84" X 84"	
Standaard roestkleurig	ACC01200410
Standaard grijs	ACC01200411
Standaard leikleurig	ACC01200412
Standaard palomino	ACC01200419
Deluxe roestkleurig	ACU02200250
Deluxe grijs	ACU02200251
Deluxe roestkleurig	ACU02200256
Deluxe palomino	ACU02200257
A826 / A834 / A844 / A857 93" X 93"	
Standaard roestkleurig	ACC01200420
Standaard grijs	ACC01200421
Standaard leikleurig	ACC01200422
Standaard palomino	ACC01200423
Deluxe roestkleurig	ACU02200260
Deluxe grijs	ACU02200261
Deluxe roestkleurig	ACU02200266
Deluxe palomino	ACU02200267
A970L 93" X 130"	
Standaard roestkleurig	ACC01200450
Standaard grijs	ACC01200451
Standaard leikleurig	ACC01200452
Standaard palomino	ACC01200454
Deluxe roestkleurig	ACU02200290
Deluxe grijs	ACU02200291
Deluxe roestkleurig	ACU02200295
Deluxe palomino	ACU02200289

Diamond-reeks	
D836L / D836B / D847M / D850L / D850B / D865B / D865L 93" X 93"	
Standaard roestkleurig	ACC01200420
Standaard grijs	ACC01200421
Standaard leikleurig	ACC01200422
Standaard palomino	ACC01200423
Deluxe roestkleurig	ACU02200260
Deluxe grijs	ACU02200261
Deluxe roestkleurig	ACU02200266
Deluxe palomino	ACU02200267
Aangepast teal	ACU02200262
Aangepast marineblauw	ACU02200263
Aangepast jagersgroen	ACU02200264
D846D 93" OCTAGON	
Standaard roestkleurig	ACC01200434
Standaard grijs	ACC01200435
Standaard leikleurig	ACC01200436
Standaard palomino	ACC01200433
Deluxe roestkleurig	ACU02200277
Deluxe grijs	ACU02200278
Deluxe roestkleurig	ACU02200279
Deluxe palomino	ACU02200276
Aangepast teal	ACU02200287
Aangepast marineblauw	ACU02200288
Aangepast jagersgroen	ACU02200298
D957E 96" x 135"	
Standaard roestkleurig	ACC01200440
Standaard grijs	ACC01200441
Standaard leikleurig	ACC01200444
Standaard palomino	ACC01200445
Deluxe roestkleurig	ACU02200280
Deluxe grijs	ACU02200281
Deluxe roestkleurig	ACU02200285
Deluxe palomino	ACU02200286
Aangepast teal	ACU02200282
Aangepast marineblauw	ACU02200283
Aangepast jagersgroen	ACU02200284

D950N / D965N / D963S / D950S		93" x 130"	
Standaard roestkleurig		ACC01200450	
Standaard grijs		ACC01200451	
Standaard leikleurig		ACC01200452	
Standaard palomino		ACC01200454	
Deluxe roestkleurig		ACU02200290	
Deluxe grijs		ACU02200291	
Deluxe roestkleurig		ACU02200295	
Deluxe palomino		ACU02200289	
Aangepast teal		ACU02200296	
Aangepast marineblauw		ACU02200297	
Aangepast jagersgroen		ACU02200299	
D525L		64" x 84"	
Standaard roestkleurig		ACC01200460	
Standaard grijs		ACC01200461	
Standaard leikleurig		ACC01200464	
Standaard palomino		ACC01200466	
Deluxe roestkleurig		ACU02200500	
Deluxe grijs		ACU02200501	
Deluxe roestkleurig		ACU02200502	
Deluxe palomino		ACU02200499	
Aangepast teal		ACU02200503	
Aangepast marineblauw		ACU02200504	
Aangepast jagersgroen		ACU02200505	
D736B / D736L / D750B / D750L / D765B / D765L		84" x 84"	
Standaard roestkleurig		ACC01200410	
Standaard grijs		ACC01200411	
Standaard leikleurig		ACC01200412	
Standaard palomino		ACC01200419	
Deluxe roestkleurig		ACU02200250	
Deluxe grijs		ACU02200251	
Deluxe roestkleurig		ACU02200256	
Deluxe palomino		ACU02200257	
Aangepast teal		ACU02200252	
Aangepast marineblauw		ACU02200253	
Aangepast jagersgroen		ACU02200254	

D635V		84" X 93"	
Standaard roestkleurig		ACC01200462	
Standaard grijs		ACC01200463	
Standaard leikleurig		ACC01200465	
Standaard palomino		ACC01200467	
Deluxe roestkleurig		ACU02200510	
Deluxe grijs		ACU02200511	
Deluxe roestkleurig		ACU02200512	
Deluxe palomino		ACU02200509	
Aangepast teal		ACU02200513	
Aangepast marineblauw		ACU02200514	
Aangepast jagersgroen		ACU02200515	

Fitness-reeks			
F2400		96" x 169"	
Deluxe roestkleurig		ACU02200420	
Deluxe grijs		ACU02200421	
Deluxe roestkleurig		ACU02200422	
Deluxe palomino		ACU02200423	
Aangepast teal		ACU02200424	
Aangepast marineblauw		ACU02200425	
Aangepast jagersgroen		ACU02200426	
F2500		93" x 206"	
Deluxe roestkleurig		ACU02200400	
Deluxe grijs		ACU02200401	
Deluxe roestkleurig		ACU02200402	
Deluxe palomino		ACU02200406	
Aangepast teal		ACU02200403	
Aangepast marineblauw		ACU02200404	
Aangepast jagersgroen		ACU02200405	
F4700		96" x 202"	
Deluxe roestkleurig		ACU02200407	
Deluxe grijs		ACU02200408	
Deluxe roestkleurig		ACU02200409	
Deluxe palomino		ACU02200410	
Aangepast teal		ACU02200411	
Aangepast marineblauw		ACU02200412	
Aangepast jagersgroen		ACU02200413	

Family II-reeks	
FII515B 78" ROUND	
Standaard roestkleurig	
Standaard grijs	
Standaard leikleurig	
Standaard palomino	
Deluxe roestkleurig	
Deluxe grijs	
Deluxe roestkleurig	
Deluxe palomino	
Deluxe teal	
Deluxe marineblauw	
Deluxe jagersgroen	
FII518B 43" x 83"	
Standaard roestkleurig	
Standaard grijs	
Standaard leikleurig	
Standaard palomino	
Deluxe roestkleurig	
Deluxe grijs	
Deluxe roestkleurig	
Deluxe palomino	
Deluxe teal	
Deluxe marineblauw	
Deluxe jagersgroen	
FII520B 54" x 78"	
Deluxe roestkleurig	ACC01200370
Standaard grijs	ACC01200371
Standaard leikleurig	ACC01200373
Standaard palomino	ACC01200374
Deluxe roestkleurig	ACU02200210
Deluxe grijs	ACU02200211
Deluxe roestkleurig	ACU02200216
Deluxe palomino	ACU02200217
Deluxe teal	ACU02200212
Deluxe marineblauw	ACU02200213
Deluxe jagersgroen	ACU02200214

FII730/FII745 84" x 84"	
Standaard roestkleurig	ACC01200410
Standaard grijs	ACC01200411
Standaard leikleurig	ACC01200412
Standaard palomino	ACC01200419
Deluxe roestkleurig	ACU02200250
Deluxe grijs	ACU02200251
Deluxe roestkleurig	ACU02200256
Deluxe palomino	ACU02200257
Deluxe teal	ACU02200252
Deluxe marineblauw	ACU02200253
Deluxe jagersgroen	ACU02200254
FII830/FII845 93" x 93"	
Standaard roestkleurig	ACC01200420
Standaard grijs	ACC01200421
Standaard leikleurig	ACC01200422
Standaard palomino	ACC01200423
Deluxe roestkleurig	ACU02200260
Deluxe grijs	ACU02200261
Deluxe roestkleurig	ACU02200266
Deluxe palomino	ACU02200267
Deluxe teal	ACU02200262
Deluxe marineblauw	ACU02200263
Deluxe jagersgroen	ACU02200264
Galaxy-reeks	
GX49 93" x 93"	
Deluxe roestkleurig	ACU02200260
Deluxe grijs	ACU02200261
Deluxe roestkleurig	ACU02200266
Deluxe palomino	ACU02200267
Victory Xtreme-reeks	
VX901 72" x 72"	
Standaard roestkleurig	ACC01200566
Standaard grijs	ACC01200567
Standaard leikleurig	ACC01200568
Standaard palomino	ACC01200559

FX624B		76" x 84"
Standaard roestkleurig		ACC01200406
Standaard grijs		ACC01200407
Standaard leikleurig		ACC01200508
Standaard palomino		ACC01200509
Deluxe roestkleurig		ACU02200362
Deluxe grijs		ACU02200363
Deluxe roestkleurig		ACU02200367
Deluxe palomino		ACU02200358
Aangepast teal		ACU02200372
Aangepast marineblauw		ACU02200373
Aangepast jagersgroen		ACU02200374
VX724L		78" x 84"
Standaard roestkleurig		ACC01200520
Standaard grijs		ACC01200521
Standaard leikleurig		ACC01200522
Standaard palomino		ACC01200523
VX726B/L, VX740L		84" x 84"
Standaard roestkleurig		ACC01200410
Standaard grijs		ACC01200411
Standaard leikleurig		ACC01200412
Standaard palomino		ACC01200419
Deluxe roestkleurig		ACU02200250
Deluxe grijs		ACU02200251
Deluxe roestkleurig		ACU02200256
Deluxe palomino		ACU02200257
Aangepast teal		ACU02200252
Aangepast marineblauw		ACU02200253
Aangepast jagersgroen		ACU02200254
VX834B/L, VX848B/L, VX860B/L		93" x 93"
Standaard roestkleurig		ACC01200420
Standaard grijs		ACC01200421
Standaard leikleurig		ACC01200422
Standaard palomino		ACC01200423
Deluxe roestkleurig		ACU02200260
Deluxe grijs		ACU02200261
Deluxe roestkleurig		ACU02200266
Deluxe palomino		ACU02200267
Aangepast teal		ACU02200262
Aangepast marineblauw		ACU02200263
Aangepast jagersgroen		ACU02200264

Vervangingspanelen voor de omkasting

Het volledige assortiment vervangingsomkastingen voor alle modellen is zeer uitgebreid en te omvangrijk om in deze gebruikershandleiding op te nemen. Neem contact op met uw Cal Spas-dealer om vervangingspanelen te bestellen voor uw bubbelbad of bel +1-909-623-8781.

Fit blijven met uw bubbelbad

Belangrijk: Raadpleeg altijd uw arts vóór u begint met oefenactiviteiten of -programma's. De bubbelbaden in de Ultimate Fitness-reeks zijn voorzien van rubberen oefenbanden. Wanneer deze worden uitgerekt, staan deze banden onder hoge spanning. Verkeerd gebruik of het niet goed aansluiten van de oefenbanden kan tot letsel leiden. U dient altijd alle oefenapparatuur te inspecteren voor u met een oefening begint. Gebruik geen beschadigde apparatuur.

De fitnessapparatuur bestaat uit twee roei-armstangen, twee oefenbanden van 157 cm (62 inch), twee oefenbanden van 81 cm (32 inch), twee oefenbanden van 69 cm (27 inch), twee handgrepen, twee enkelbanden, twee handbeugels en een oefengordel. Deze apparatuur kan worden bevestigd aan de oefenankers die zich bevinden aan de wanden van het bubbelbad.

Het oefenprogramma van de Ultimate Fitness-reeks

Zie de configuraties van de apparatuur die worden getoond op de volgende bladzijde voor de volgende oefeningen.

Roeien in zithouding

Gebruik de oefenstangen in zithouding met uw voeten stabiel, buikspieren gespannen en onderrug stabiel. Houd uw handpalmen omlaag, armen uitgestrekt met de ellebogen licht gebogen. Trek naar uw borst toe, waarbij u uw schouderbladen naar het midden van uw rug drukt en langzaam terugkeert naar de beginpositie.

Standing Chest Fly

Gebruik de oefenhandgrepen, waarbij u uw handpalmen zijwaarts plaatst, naar uw lichaam gericht, met uw ellebogen licht gebogen. Trek uw lichaam naar voren, waarbij u uw handen samenbrengt, uw borstspieren spant en samenknijpt en vervolgens langzaam terugkeert naar de beginpositie.

Standing Chest Press

Gebruik de oefenhandgrepen, waarbij u uw handpalmen omlaag plaatst, met uw ellebogen 90 graden gebogen. Duw naar voren, waarbij u uw handen samenbrengt, uw borstspieren spant en samenknijpt en vervolgens langzaam terugkeert naar de beginpositie.

Standing Shoulder Press

Gebruik de oefenhandgrepen, waarbij u uw handpalmen van uw lichaam afgekeerd houdt, met uw ellebogen 90 graden gebogen. Duw naar boven, waarbij u uw handen voor u uit en boven uw hoofd samenbrengt en keer langzaam terug naar de beginpositie.

Arm Curls

Gebruik de oefenhandgrepen, waarbij u uw handpalmen omhoog houdt, met uw ellebogen licht gebogen, en trek omhoog naar uw kin, waarbij u uw biceps samenknijpt en spant en keer vervolgens langzaam terug naar de beginpositie.

Rennen of lopen

Bevestig de oefenband om uw middel en bevestig de twee oefenbanden van 157 cm (62 inch) aan de verste wand van het bubbelbad. Schakel de twee zwemstraalopeningen in en loop of ren tegen de stroom van de straalopeningen in.

Been-stretching en krachttraining

Bevestig een enkelband aan uw enkel en bevestig een oefenband van 157 cm (62 inch) aan een oefenanker. Til uw been naar de zij- of achterkant, zodat de band voor spanning zorgt.

Aansluiten van de oefenapparatuur

De tekeningen hieronder laten verschillende manieren zien hoe de oefenapparatuur aangesloten kan worden, afhankelijk van welke oefening u wilt doen.

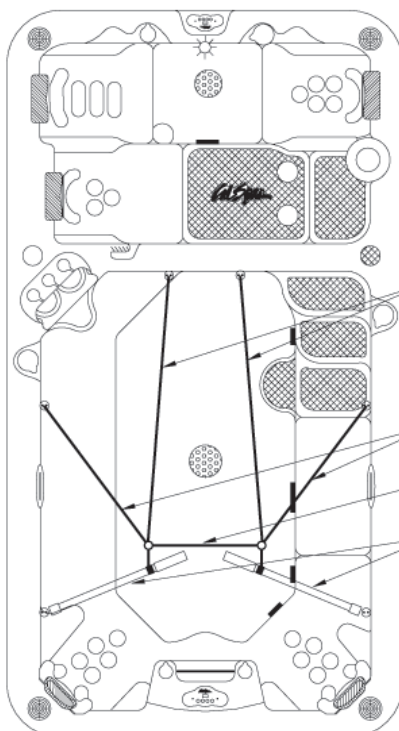

Instellingen Roeien

- 157.5 cm Oefenbanden
- 81 cm Oefenbanden
- 68.5 cm Oefenband (optioneel)
- Roeistangen

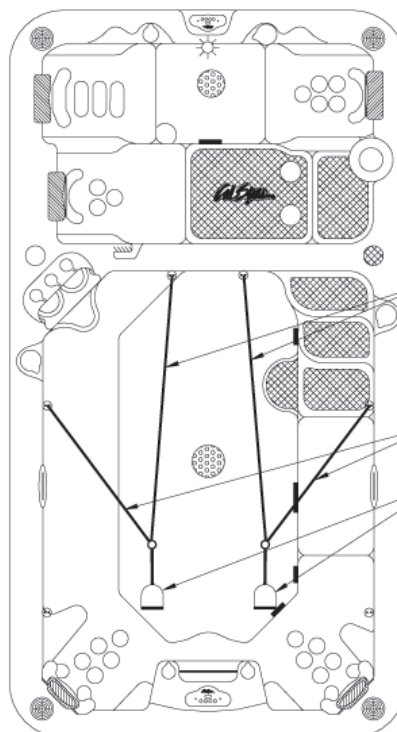

Instellingen krachttraining

- 157.5 cm Oefenbanden
- 81 cm Oefenband (optioneel)
- Handgrepen

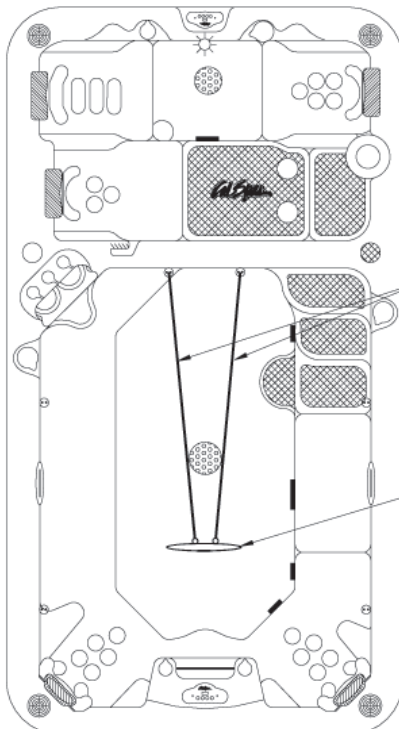

Instellingen rennen of lopen

- 157.5 cm Oefenbanden
- Oefenriem

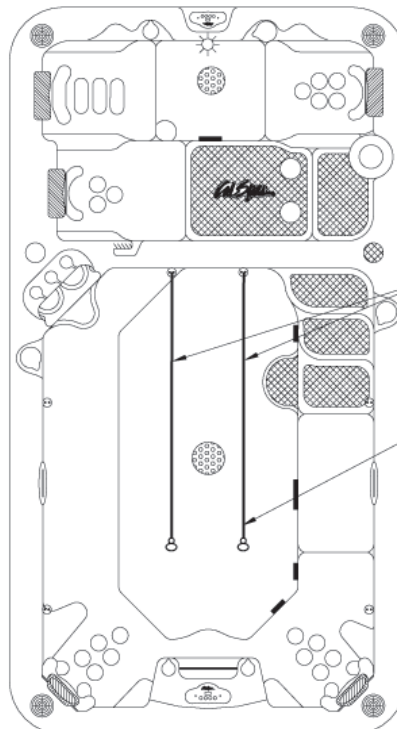

Instellingen stretching

- 157.5 cm Oefenbanden
- Enkelbanden

Cal Spas™-chemicaliën



Bromine/ Chlorine-Starter Kit

#CHE07000290/#CHE07000295

Bij gebruik volgens de aanwijzingen is dit product doeltreffend als reinigingsmiddel/desinfecterend middel voor bubbelbaden. Het behandelt 950 liter gedurende maximaal drie weken.



Vinyl & Leather Cleaner

#CHE07000620

Speciaal ontwikkeld voor het beschermen van bubbelbaddeksels en -kussens tegen schade door chemicaliën en uv-licht.



Fast Sheen

#CHE07000610

Uniek chemisch reactief siliconendicht- en poetsmiddel op waterbasis. Zorgt voor afdichting, glans en bescherming van de afwerkingslaag van de bubbelbadkuip.



Brominating Tablets

#CHE07000760/#CHE07000770

Reinigingsmiddel en desinfecterend middel voor bubbelbaden.



Chlorinating Granules

#CHE07000865/#CHE07000880

Bij gebruik volgens de aanwijzingen is dit product doeltreffend als een desinfecterend middel voor water in bubbelbaden.



Go Brom

#CHE07000830

Zorgt voor een broomreserve in bubbelbaden.



Filter Cartridge Cleaner

#CHE07000690

Zorgt voor afbraak van organisch en anorganisch materiaal. Verwijdert kalk- en mineraalaanslag.



Liquid Hardness Increaser

#CHE07000250

Verhoogt de hardheid van het water om corrosie te verminderen. Gaat schuimvorming tegen.



Spa Brite

#CHE07000580/#CHE07000590

Maakt troebel water in bubbelbaden weer helder. Werkzaam bij alle bubbelbadtemperaturen.



Foam Gone

#CHE07000800/#CHE07000810

Verwijdert schuim in het bubbelbadwater. Werkzaam bij alle bubbelbadtemperaturen.



pH-Alkalinity Up

#CHE07000720/#CHE07000730

Zorgt voor het handhaven van de pH in bubbelbaden.



pH-Alkalinity Down

#CHE07000750

Zorgt voor het verlagen van de pH in bubbelbaden.



Enzyme Formula

#CHE07000600/#CHE07000605

Zorgt voor het emulsifiëren en biologisch afbreken van lichaamsvetten, zonnebrandlotion en andere verontreinigingen in bubbelbaden.



Metal Protector

#CHE07000630/#CHE07000640

Regelt de verkleuring van water veroorzaakt door mineralen. Speciale extra krachtige werking voor bubbelbaden.



Stain & Scale Prevention

#CHE07000650/#CHE07000660

Voorkomt schade aan bubbelbadcomponenten en negatieve invloed op de werking van het bubbelbad door mineralen.



Oxidizer Shock

#CHE07000680/#CHE07000710

Vernietigt organische verontreiniging en geurproducerend afvalmateriaal.

GARANTIE 2010

Verplaatsbare bubbelbaden voor buiten de VS

De wand en constructie

LMS verleent garantie tegen waterverlies door de wand van het bubbelbad als gevolg van materiaal- en/of constructiefouten, gedurende een periode van **drie jaar** vanaf de oorspronkelijke datum van aankoop.

Het binnenoppervlak

LMS verleent garantie tegen barsten, blaasjes, afbladderen, verkleuring en delaminatie van zowel standaard acryl/quarite als Altair Plus / Quarite Plus-binnenoppervlakken gedurende een periode van **drie jaar** vanaf de oorspronkelijke aankoopdatum.

De apparatuur

LMS verleent garantie op de elektrische en elektronische componenten van het bubbelbad, met name: op het regelsysteem, de pompen en op de luchtblazers tegen storingen als gevolg van materiaal- en constructiefouten, gedurende een periode van **drie jaar** vanaf de oorspronkelijke datum van aankoop.

De leidingen

LMS verleent garantie op alle in de fabriek geïnstalleerde leidingen en Eliminator™ Plus Wet Ends tegen waterverlies als gevolg van materiaal- en constructiefouten, gedurende een periode van **drie jaar** vanaf de oorspronkelijke van aankoop.

De omkasting

LMS verleent garantie op Cal Premium™, Cal Select™ en Cal Stone™ panelen tegen barsten en kromtrekken gedurende een periode van **drie jaar** na de oorspronkelijke aankoopdatum.

Componenten

LMS verleent garantie tegen storingen als gevolg van materiaal- en constructiefouten op de door de fabrikant geïnstalleerde XL Heat Exchanger™ en Cal Zone Quest 2000 Ozonator™ gedurende een periode van **drie jaar** vanaf de oorspronkelijke datum van aankoop.

Elektronische en elektrische componenten

LMS verleent garantie op stereos, dvd-spelers, tv's en de led-lichtbron gedurende een periode van **één jaar** vanaf de oorspronkelijke aankoopdatum.

Reikwijdte van de garantie

Deze beperkte garantie is alleen geldig op verplaatsbare bubbelbaden geleverd buiten het vasteland van de Verenigde Staten en Canada. Deze garantie is echter niet van toepassing op speciale aanbiedingen en acties en wordt verleend via de dealer die het bubbelbad verkocht heeft aan de oorspronkelijke koper op de oorspronkelijke plaats van installatie. Deze garantie is geldig vanaf het moment van aankoop en eindigt of na de hierboven vermelde periode, of na verandering van eigenaar, of na verplaatsing, of na installatie van een onderdeel door een andere persoon dan de fabrikant. De Designer-reeks bubbelbaden zijn van deze garantie uitgesloten.

Fabrieksgarantie

Alle Cal Spas-bubbelbaden zijn uitgerust met apparatuur van de hoogste kwaliteit en zijn gegarandeerd vrij van materiaal- en constructiefouten op het moment van levering. De garantie op de apparatuur wordt verleend via de fabrikant van het product. Dit geldt voor onder andere: tv-toestellen, stereo's, dvd-spelers enz.

Uitvoeren van de garantie

In geval van een storing die, of defect dat, onder de voorwaarden van deze garantie valt, is de door de fabriek gemachtigde dealer/verkoper verantwoordelijk voor het uitvoeren van alle noodzakelijke reparaties. Om onderhoud te laten uitvoeren, neemt u contact op met de dealer/verkoper. In het geval dat de consument niet in staat is een bevredigende service te krijgen van de dealer/verkoper dient de klantendienst van LMS binnen 10 dagen schriftelijk op de hoogte te worden gesteld van de gemelde storing. Onderdelen of werkzaamheden aan een item onder garantie worden niet in rekening gebracht. De LMS Service Agent kan echter een redelijke reistijd of kilometervergoeding in rekening brengen als voorrijkosten. Ook kan de tijd benodigd voor het stellen van een diagnose in rekening worden gebracht. Als LMS vaststelt dat reparatie van een item onder garantie niet mogelijk is, behoudt LMS zich het recht voor de defecte goederen te vervangen door goederen met een waarde gelijk aan de oorspronkelijke aankoopprijs. In het geval van een vervanging in het kader van de garantie komen alle kosten voor verwijdering, vervanging, installatie en verzending ten laste van de eigenaar van het bubbelbad.

Garantie pro rata

Bubbelbaden waarvan het bedrijf heeft vastgesteld dat deze onherstelbaar zijn zullen pro rata worden vervangendoor hetzelfde of een vergelijkbaar bubbelbad. De gebruiker moet een procent betalen van de huidige detailhandelprijs voor iedere volledige maand dat hij het bubbelbad in eigendom heeft gehad vanaf de aankoopdatum tot en met de datum er is vastgesteld dat het defect onherstelbaar is. Deze kosten worden niet in rekening gebracht gedurende de eerste twaalf maanden van het eigendom.

Uitsluitingen en beperkingen van de garantie

Deze garantie vervalt als het bubbelbad onderworpen is aan nalatigheid, wijzigingen, misbruik, verkeerd gebruik, reparaties door niet door LMS gemachtigde vertegenwoordigers, onjuiste elektrische installatie, installatie van componenten door een andere persoon dan de fabrikant, overmacht (zoals natuurgeweld en andere invloeden van buitenaf) en andere gevallen waarover LMS geen controle heeft. Raadpleeg de gebruikershandleiding voor verdere informatie en voorbeelden van uitsluitingen en veelvoorkomende handelingen die deze garantie ongeldig maken. Bubbelbaden uit de Designer-reeks zijn van deze garantie uitgesloten.

Afwijzingen van aansprakelijkheid

Deze beperkte garantie wordt verleend onder de uitdrukkelijke voorwaarde dat het bubbelbad geen essentieel hulpmiddel of medisch hulpmiddel is conform de geldende wetgeving. LMS is niet aansprakelijk voor gebruiksderving van het bubbelbad of andere

incidentele of indirecte kosten of schade, zoals de verwijdering van een vast geïnstalleerd plankier of andere speciale vaste installaties of de noodzaak tot verwijdering met behulp van een hijskraan. Stiltwijgende garanties hebben een duur die gelijk is aan de van toepassing zijnde garantie die hierboven wordt vermeld. Onder geen enkele omstandigheden zal LMS of een persoon die dit bedrijf vertegenwoordigt aansprakelijk worden gehouden voor letsel aan personen of schade aan eigendommen, ongeacht hoe deze zijn ontstaan.

Processuele middelen

Deze garantie geeft u specifieke wettelijke rechten. U kunt nog andere rechten hebben, die van land tot land kunnen verschillen.

Klantendienst

Voor de klantendienst neemt u onmiddellijk contact op met de gemachtigde dealer/verkoper. Als u verdere informatie of hulp nodig hebt, neemt u contact op met LMS Customer Relations Department, 1462 E. Ninth St., Pomona, CA 91766, VS, of belt u +1 909 623 8781.

Neem contact op met uw Cal Spas™-dealer voor een exemplaar van de van toepassing zijnde garantie, voor nadere gegevens en voor eventuele vragen die u hebt met betrekking tot de dekking van de garantie op uw bubbelbad.

Specifieke gegevens over uw garantie

- Drie jaar garantie op de omkasting: Afblijven van het oppervlak van de omkasting, de vorming van blaasjes of delaminatie zijn uitdrukkelijk uitgesloten van deze garantie.
- Levenslange garantie op de XL Heat Exchanger en Quest 2000 Ozonator: na de oorspronkelijke dekking van vijf jaar vanaf de datum van levering is de levenslange garantie alleen van toepassing op onderdelen. Specifiek uitgesloten is de vervanging van de ozonpatroon, waarop een jaar garantie wordt gegeven.
- Een jaar garantie op de deksel van het bubbelbad: op bubbelbaddeksels wordt een jaar garantie gegeven, tenzij anders is vermeld.

Garantiebeperkingen

De beperkte garantie vervalt als het bubbelbad onderworpen is aan nalatigheid, wijzigingen, misbruik, verkeerd gebruik, reparaties door niet door LMS gemachtigde vertegenwoordigers, onjuiste elektrische installatie, overmacht en andere gevallen waarover LMS geen controle heeft. Voorbeelden van veelvoorkomende gevallen die de garantie ongeldig maken zijn onder andere:

- Gebruik van het bubbelbad anders dan voor een woonhuis.
- Krassen veroorzaakt door normaal gebruik.
- Gebruik van een watertemperatuur van het bubbelbadwater buiten de normale gebruikswaarden van 0 °C tot 47,8 °C.
- Schade veroorzaakt door een verkeerd waterpeil (laag, overstroomd, enz.).

- Schade veroorzaakt door extreme weersomstandigheden (heet, koud, enz.).
- Schade veroorzaakt door vuil, zand en kalk.
- Schade veroorzaakt door verstopte filterpatronen. Zie de aanbevelingen voor het reinigen van filters in deze gebruikershandleiding.
- Schade veroorzaakt door dit bubbelbad te blijven gebruiken met een bekend of onbekend probleem.
- Schade veroorzaakt door Tri-chlor, zuren, chloortabletten en andere bubbelbadchemicaliën die niet zijn goedgekeurd door LMS.
- Schade veroorzaakt door verkeerde chemische eigenschappen van het water. (Hoge concentraties chloor, broom, calcium, pH en te hoge concentraties van andere chemicaliën.)
- Schade veroorzaakt door direct zonlicht. Bubbelbaden dienen altijd te worden afgedekt wanneer deze niet in gebruik zijn.
- Schade veroorzaakt als gevolg van het niet in acht nemen van de aanwijzingen voor het gebruik als uiteengezet in deze gebruikershandleiding.
- Schade veroorzaakt door onjuiste elektrische installatie, onderspanning, spanningspieken of gebruik van het bubbelbad bij een spanning die meer dan ±10% afwijkt van het spanningsbereik.
- Bubbelbaden die ten onrechte ingegraven zijn geïnstalleerd of op niet-goedgekeurde oppervlakken zijn geplaatst.

Hoewel scheuren in de deksel, d.w.z. barsten in de deksel die volledig doorlopen, worden gedekt door deze beperkte garantie, worden cosmetische krassen, groeven en craquelévorming niet beschouwd als scheuren en worden deze niet gedekt.

De beperkte garantie is uitsluitend van toepassing op bubbelbaden die normaal worden gebruikt voor persoonlijke, gezins- of huishoudelijke doeleinden.

Voor het verplaatsen van uw bubbelbad zonder dat uw garantie vervalt, neemt u contact op met de klantenservice voor verplaatsingsprocedures.

Uitsluitingen van de garantie

Vervangbare onderdelen, zoals filters, lampen, kussens, inzetstukken voor jets, bubbelbaddeksels en filterdeksels zijn uitdrukkelijk uitgesloten van de beperkte garantie.

Bubbelbaddeksels en stereosystemen worden geleverd met de garantie van de betreffende fabrikant. Voor verdere informatie raadpleegt u de betreffende garanties in het informatiepakket van de eigenaar dat bij uw bubbelbad is bijgeleverd.

Aanpassingen aan de apparatuur (zoals aanpassingen van de drukschakelaar) zijn uitdrukkelijk van deze garantie uitgesloten.



Het serienummer van het product vinden

Het serienummer van uw Cal Spa bevindt zich op een metalen plaat bevestigd aan de rechteronderkant van het voorpaneel van het bubbelbad. U hebt dit nummer nodig om uw bubbelbad op de juiste wijze te registreren en de dekking te activeren. Noteer deze informatie in de daartoe bestemde ruimte hieronder.

Model Cal Spa: _____

Serienummer Cal Spa: _____

Datum van aankoop: _____

Installatiedatum: _____

Telefoonnummer Cal Spa-dealer: _____

Adres Cal Spa-dealer: _____

CONTACTGEGEVENS

Voor de klantendienst neemt u onmiddellijk contact op met de gemachtigde dealer. Als u verdere informatie en/of hulp nodig hebt, neemt u contact op met:

LMS Customer Service Department
1462 East Ninth Street
Pomona, CA 91766
Verenigde Staten

Telefoon: +1-909-623-8781
Fax: +1-909-629-3890

www.calspas.com



Alle transportierbaren Wellnessbäder

Mit Herstellungsdatum nach dem 24. november 2009

BEDIENUNGSANLEITUNG 2010

International - Deutsch



© 2010 LMS, Inc.



Cal Spas Home Resort™

www.calspas.com

Wichtige Sicherheitshinweise

Grundlegende Informationen zu Ihrem Wellnessbad	4
---	---

Vorbereitung Ihres neuen transportierbaren Wellnessbads

Der ideale Aufstellort für Ihr Wellnessbad	5
Der richtige Unterbau für Ihr transportierbares Wellnessbad	5
Elektroinstallation für 230 V	6
Zweiphasige Versorgungsspannung	8
Anschluss eines Gasheizgeräts	9
Auffüllen und Inbetriebnahme Ihres transportierbaren Wellnessbads	11

Benutzen des Wellnessbades

Elektronische Steuerung 6105 / 6205	12
Elektronische Steuerung 8005 / 9005	15
Zusatzsteuerung	20
Drahtlose Fernbedienung	20
Verstellbare Düsen	20
Umleitungsknöpfe	21
Luftventuriregler	21
Adjustable Therapy System™	21
Verwendung von mehrfarbigen Lichteffekten	22
Wasserfälle	22

Wasserpflege

Der Wasserpflegeplan von Cal Spas	23
Andere Wasserpflegeoptionen	23
Bevor Sie anfangen	23
Chemikalienübersicht	24

Chemikalienbeschreibung	25
Übliche Anfangsbehandlung	27
Brom-Wasserpflegeplan	27
Chlor-Wasserpflegeplan	28
Wasserpflegeplan mit dem Ozongerät	28
Wasserpflegeplan mit dem automatischem Cal Clarity-Bromgenerator	29
Wartungsplan	31

Reinigung und Wartung

Abnehmen und Anbringen der Kissen	32
Wannenabdeckung	32
Entleeren des transportierbaren Wellnessbads	33
Winterfestmachung (Wasser ablassen wegen Einfriergefahr)	33
Reinigen der Abdeckung, der Verkleidung und der Kissen	34
Reinigen und Austauschen des Filters	35

Bedienung des Entertainment Systems

Bedienung des CD-Players	37
Verwenden der iPod Docking Station	38
Benutzen der Universal-Fernbedienung	38
Programmieren der Universal-Fernbedienung	39

Anhang

Ersatzteile	40
Fitness mit Ihrem Wellnessbad	49
Chemikalien von Cal Spas™	51
Garantie 2010	52

Copyright 2008-2009 Lloyds Material Supply, Inc. Alle Rechte vorbehalten. Die Vervielfältigung dieses Dokuments ohne schriftliche Genehmigung ist streng untersagt.

Cal Spas™, Adjustable Therapy System™, ATS™, Bio-Clean™, Cal Zone Quest 2000™, Cal Select™, Ultimate Fitness Spa Series™, Spa Cal™ und XL Heat Exchanger sind eingetragene Marken.

Aufgrund ständiger Weiterentwicklungen sind Änderungen an allen Modellen, Betriebsanweisungen bzw. Spezifikationen vorbehalten.

KONTAKTINFORMATIONEN

Für Serviceleistungen wenden Sie sich bitte umgehend an Ihren Vertragshändler.

Wenn Sie weitere Informationen benötigen, wenden Sie sich bitte an:

LMS Customer Service Department
1462 East Ninth Street
Pomona, CA 91766.

Telefon: 1-909-623-8781
Fax: 1-909-629-3890

Wichtige Sicherheitshinweise

Befolgen Sie bei der Installation und dem Gebrauch von Elektroanlagen immer die grundlegenden Sicherheitsvorkehrungen. Wenn Sie diese Anleitung befolgen, wird Ihr erstes Wellnessbadeerlebnis ein Erfolg.

LESEN UND BEFOLGEN SIE ALLE ANWEISUNGEN.

ACHTUNG: Um das Verletzungsrisiko zu mindern, sollten Kinder das Wellnessbad niemals unbeaufsichtigt benutzen.

Möglicherweise muss ein zugelassener Elektriker hinzugezogen werden, um eine reguläre Netzsteckdose bzw. Sicherung aufzurüsten.

GEFAHR -- ERTRINKEN MÖGLICH: Kindern sollte der Aufenthalt im Wellnessbad oder in seiner Nähe nur unter Aufsicht eines Erwachsenen gestattet werden. Wenn das Wellnessbad nicht in Gebrauch ist, sollte es immer zugedeckt und abgeschlossen sein. Eine entsprechende Anleitung finden Sie in der Gebrauchsanweisung zur Abdeckung.

GEFAHR -- VERLETZUNGSRISIKO: Die Ansaugarmaturen dieses Wellnessbads sind auf den Wasserdurchsatz der Pumpe abgestimmt. Wenn eine Saugvorrichtung oder die Pumpe ersetzt werden muss, ist auf kompatible Strömungsraten zu achten.

GEFAHR -- VERLETZUNGSRISIKO: Das Wellnessbad darf auf keinen Fall betrieben werden, wenn die Saugarmatur oder Filtereinsätze fehlen oder beschädigt sind.

GEFAHR -- VERLETZUNGSRISIKO: Saugarmaturen niemals mit Komponenten ersetzen, die eine geringere Strömungsrate als die Originalarmatur besitzen.

GEFAHR -- STROMSCHLAGRISIKO: Stellen Sie das Wellnessbad in mindestens 1,5 m Entfernung von allen Metalloberflächen auf. Alternativ kann das Wellnessbad auch in weniger als 1,5 m Entfernung von Metalloberflächen aufgestellt werden, wenn an jeder Metalloberfläche ein Massivkupferleiter von 8 AWG fest montiert und dieser außen am Gehäuse des Wellnessbad-Steuergeräts befestigt ist.

GEFAHR -- STROMSCHLAGRISIKO: Halten Sie externe Elektrogeräte, wie z.B. Lampen, Telefone, Radios, Fernsehgeräte usw. mindestens 1,5 m vom Wellnessbad entfernt. Betreiben Sie auf keinen Fall elektrische Geräte, während Sie sich im Wellnessbad befinden. Ausgenommen hiervon sind Lampen, Stereoanlagen und Fernsehgeräte, die ab Fabrik von Cal Spas™ mit dem Wellnessbad geliefert wurden.

Achtung – Verletzungsgefahr

- Die Wassertemperatur im Wellnessbad sollte nie mehr als 40 °C betragen. Erwachsene ohne gesundheitliche Probleme können gefahrlos bei Temperaturen zwischen 38 ° und 40 °C baden. Für kleine Kinder und bei Nutzung des Wellnessbads für mehr als 10 Minuten werden niedrigere Wassertemperaturen empfohlen.
- Bei Verwendung des Bads durch Schwangere können hohe Wassertemperaturen zu Geburtsschäden führen. Wenn Sie schwanger sind oder eine Schwangerschaft möglich ist, sollten Sie sich vor der Benutzung eines Wellnessbads von einem Arzt beraten lassen.
- Die Verwendung von Alkohol, Drogen oder Medikamenten vor oder während der Nutzung des Wellnessbads kann zu Bewusstlosigkeit und Ertrinken führen.
- Personen mit starkem Übergewicht, Herzkrankungen, niedrigem oder hohem Blutdruck, Herz-Kreislaufleiden oder Diabetes sollten sich vor der Benutzung des Wellnessbads von einem Arzt beraten lassen.
- Personen, die Medikamente einnehmen, sollten sich vor der Benutzung des Wellnessbads von einem Arzt beraten lassen, weil bestimmte Medikamente zu Schläfrigkeit führen und andere die Pulsfrequenz, den Blutdruck und den Blutkreislauf beeinflussen.

Überhitzungsgefahr

Wenn Sie längere Zeit heißer Luft oder heißem Wasser ausgesetzt sind, kann dies zu Überhitzung führen. Überhitzung tritt auf, wenn die Körperstammtemperatur 2 – 4 °C über die normale Körpertemperatur von 37 °C ansteigt. Eine Hyperthermie kann zwar gesundheitliche Vorteile haben, die Körperstammtemperatur sollte jedoch niemals über 39,5 °C ansteigen. Symptome einer übermäßigen Hyperthermie sind unter anderem Schwindel, Teilnahmslosigkeit, Schläfrigkeit und Bewusstlosigkeit. Hyperthermie kann unter anderem folgende Auswirkungen haben:

- mangelnde Wärmewahrnehmung
- Notwendigkeit, das Bad zu verlassen, wird nicht erkannt
- Nichtwahrnehmung einer anstehenden Gefahr
- Schäden an ungeborenen Kindern während der Schwangerschaft
- körperliche Unfähigkeit zum Verlassen des Bades
- Bewusstlosigkeit

ACHTUNG: Die Verwendung von Alkohol, Drogen oder Medikamenten erhöht in der Regel das Risiko einer tödlichen Hyperthermie.

Grundlegende Informationen zu Ihrem Wellnessbad

Die folgenden Betriebs- und Wartungshinweise sind außerordentlich wichtig und müssen auf alle Fälle befolgt werden. Mit der richtigen Pflege und Wartung haben Sie an Ihrem Cal Spa-Wellnessbad noch lange Freude.

Probieren Sie ruhig Knöpfe und Tasten aus, um sich mit Ihrem neuen Cal Spa-Wellnessbad vertraut zu machen, denn auf seine hervorragenden Materialien und erstklassige Verarbeitung ist Verlass.

Die leistungsfähige Wasserpumpe des Cal Spa-Wellnessbads pumpt Wasser durch mehrere Massagedüsen, mit denen sich auch die hartnäckigsten Verspannungen lockern. Zusätzlich können Sie das Badewasser auch mit Luft durchwirbeln lassen. Die Massageintensität können Sie über die Luftventuriregler an den Sitzseiten regulieren.

Das Filtersystem ist für Ihr Wellnessbad besonders wichtig. Die richtige Filterung reduziert den Reinigungsaufwand und die zum Erhalt der Wasserqualität erforderliche Chemikalienmenge. Falls erforderlich, können die beiden vorprogrammierten täglichen Filterzyklen von je zwei Stunden auf bis zu sechs Stunden erhöht werden. Diese Einstellung nehmen Sie am oberen Steuergerät vor.

WICHTIG: Decken Sie das Wellnessbad ab, wenn es nicht in Gebrauch ist!

- Abgedeckte Bäder verbrauchen weniger Strom zur Aufrechterhaltung der eingestellten Temperatur.
- Die Abdeckung schützt die Oberfläche Ihres Beckens vor UV-Strahlen.
- Wenn Sie Ihr Bad nicht abdecken, verfällt die Garantie.
- Die Abdeckung verhindert, dass Kinder im Becken ertrinken.

Das Cal Spa-Wellnessbad ist mit einem elektrischen Heizgerät ausgestattet. Befolgen Sie die Anleitung unten, um einen effizienten Betrieb zu gewährleisten:

HINWEIS: Diese Methode ist nur geeignet, wenn das Wellnessbad weniger als zwei Stunden pro Woche benutzt wird.

- Wenn das Wellnessbad nicht in Gebrauch ist, halten Sie die Wassertemperatur auf 3 °C unter der gewünschten Gebrauchstemperatur. Stellen Sie die gewünschte Temperatur ein bis zwei Stunden vor Gebrauch ein.
- Wenn das Wellnessbad mehr als zwei Stunden pro Woche benutzt wird, sollte die gewünschte Gebrauchstemperatur immer eingestellt bleiben.
- Die Luftventuriregler sollten nur in Maßen gebraucht werden. Wenn die Venturiregler offen sind, sinkt die Wassertemperatur rapide ab, und Chemikalien können verfliegen.

Wenn die Wassertemperatur mehr als 6 °C unter die gewünschte Gebrauchstemperatur absinkt und das Wasser jeweils vor dem Gebrauch wieder aufgeheizt wird, muss das Heizgerät mehr leisten, als zur Aufrechterhaltung der gewünschten Temperatur erforderlich wäre. Damit erhöhen sich die Betriebskosten, und das Heizgerät wird stärker beansprucht als notwendig.

Der Filter muss regelmäßig gereinigt oder ausgewechselt werden. Dieser Vorgang dauert nur wenige Minuten und zahlt sich durch klareres Wasser und eine längere Gerätelebensdauer aus.

Der Wasserstand ist ein wichtiger Faktor beim Betrieb Ihres Wellnessbads. Wenn der Wasserstand zu hoch oder zu niedrig ist, funktioniert das Bad nicht richtig. Der Wasserstand sollte sich in der Mitte des Schwimmbereichs bewegen, wenn das Bad nicht in Gebrauch ist.

Wir empfehlen, das Wasser des Wellnessbads alle 4 bis 6 Monate zu wechseln. Wenn das Bad viel in Gebrauch ist, muss das Wasser möglicherweise öfter gewechselt werden. Wenn das Bad leer ist, reinigen Sie es mit einem nicht scheuernden Reiniger, wie z.B. All Surface Cleaner von Cal Spas™, und spülen es gründlich aus.

Informationen über das Entleeren Ihres Wellnessbads finden Sie im Abschnitt „Reinigung und Wartung des Wellnessbads“.

Füllen Sie das Wellnessbad stets durch das Filtergehäuse des Schwimmers. Verwenden Sie ausschließlich normales Leitungswasser.

ACHTUNG: VERWENDEN SIE KEIN WEICHES WASSER.

Vorbereitung Ihres neuen transportierbaren Wellnessbads

An den meisten Orten ist für Außenbaumaßnahmen und -stromanschlüsse eine Genehmigung erforderlich. An einigen Orten sind darüber hinaus Barrieren wie z.B. Zäune oder selbst schließende Tore vorgeschrieben, um zu verhindern, dass unbeaufsichtigte Kinder auf das Grundstück gelangen können. Ihr Vertragshändler kann Ihnen sagen, welche Genehmigungen eingeholt werden müssen und wie Sie diese vor der Lieferung Ihres Cal Spa™-Wellnessbads beantragen.

Der ideale Aufstellort für Ihr Wellnessbad

Um zu bestimmen, wo das Wellnessbad aufgestellt werden soll, sind unter anderem die folgenden Dinge zu beachten

Sicherheit geht vor

- Das Wellnessbad sollte in einem Abstand von mindestens 3 m von Freileitungen aufgestellt werden.
- Das Bad sollte so aufgestellt werden, dass der Geräteraum und alle seitlichen Abdeckungsteile frei zugänglich sind. Achten Sie darauf, dass Ihre Installation allen örtlichen Vorschriften entspricht.

Voraussichtliche Nutzung des Bades

Wo Sie Ihr Wellnessbad aufstellen, hängt teilweise davon ab, wie Sie es verwenden möchten. Möchten Sie das Bad z.B. zum Spaß oder zur Therapie verwenden? Wenn es Ihnen hauptsächlich um die Freizeit mit der Familie geht, lassen Sie um das Bad herum ausreichend Platz für Spiel und Spaß. Wenn Ihnen Entspannung und die therapeutische Wirkung wichtiger sind, achten Sie auf die entsprechende Atmosphäre.

Klimagerechte Platzierung

Wenn es in Ihrer Gegend im Winter schneit oder oft regnet, stellen Sie das Wellnessbad in der Nähe eines Hauseingangs auf, damit Sie sich bequem aus- und anziehen können.

Sichtschutz

In kühleren Klimazonen bieten kahle Bäume im Winter wenig Sichtschutz. Bedenken Sie, wo Ihr Bad in allen Jahreszeiten am besten von der Außenwelt abgeschirmt ist. Vergessen Sie dabei nicht die Sichtlinien Ihrer Nachbarn.

Bad mit Aussicht

In welche Richtung blicken Sie, wenn Sie Ihr Wellnessbad benutzen? Haben Sie im Hof ein besonders schönes

Eckchen? Möglicherweise gibt es einen Bereich, in dem tagsüber eine leichte Brise weht, oder von wo aus Sie abends den Sonnenuntergang beobachten können.

So halten Sie Ihr Wellnessbad sauber

Damit kein unnötiger Schmutz in Ihr Wellnessbad gelangt, legen Sie eine Fußmatte an den Einstieg der Wanne, damit Badbenutzer sich vor dem Einsteigen die Füße reinigen können. Sie können auch eine kleine Wanne mit Wasser dorthin stellen, in der sich Badbenutzer die Füße abwaschen können.

Stellen Sie das Bad so auf, dass der Weg zum Haus leicht sauber zu halten ist.

Wartungszugang bedenken

Viele Leute stellen um das Bad eine dekorative Umkleidung auf, wie z.B. eine Gartenlaube. Wenn Sie dies tun möchten, achten Sie darauf, dass das Bad zur Wartung zugänglich ist. Am besten sollten Sie den Bau so planen, dass das Wellnessbad noch transportiert oder angehoben werden kann.

Der richtige Unterbau für Ihr transportierbares Wellnessbad

Ihr Wellnessbad braucht einen festen und ebenen Unterbau. Dieser Unterbau muss das Gewicht der Wanne und ihrer Benutzer tragen können. Ein unzureichender Unterbau kann sich nach dem Aufstellen des Bades verschieben oder absenken. Die daraus resultierende Belastung kann zu Schäden am Gehäuse oder der Oberfläche Ihres Wellnessbads führen.

Schäden, die durch einen unzureichenden Unterbau verursacht werden, sind von der Garantie nicht abgedeckt. Es liegt in der Verantwortung des Badbesitzers, für einen ausreichenden Unterbau zu sorgen. Wir empfehlen daher, dass Sie einen qualifizierten und zugelassenen Bauunternehmer mit der Anfertigung eines Unterbaus beauftragen.

Stellen Sie das Wellnessbad auf einem ebenen Untergrund auf (vorzugsweise einer 10 cm starken Betonplatte.) Wenn Sie das Bad innen aufstellen, achten Sie darauf, dass der Boden hierfür geeignet ist. Wählen Sie einen Bodenbelag, der nicht leicht beschädigt wird und gegen Flecken resistent ist.

Wenn Sie Ihr Wellnessbad auf einer Holzveranda oder einem anderen Aufbau aufstellen, ziehen Sie einen Bauingenieur oder ein Bauunternehmen hinzu, um zu gewährleisten, dass der Bau ein Gewicht von 68 kg pro Quadratfuß tragen kann.

Ihr Cal Spas™-Händler berät Sie gerne über den Unterbau und andere Fragen. Ihr Vertragshändler besitzt umfangreiche Informationen und Erfahrungen in der richtigen Nutzung Ihres Wellnessbads und führt ein komplettes Sortiment an Zubehörteilen für Ihr Bad, damit Sie es optimal genießen können.

Elektroinstallation für 230 V

Alle 230V-Bäder sind mit einem festen Netzanschluss zu versehen (feste Installation). Diese Anleitung beschreibt das einzig zulässige elektrische Installationsverfahren. Wenn das Wellnessbad auf andere Weise installiert wird, kann dies zu ernsthaften Verletzungen führen, und die Garantie verfällt.

Dies ist das einzig zulässige elektrische Installationsverfahren. Für Bäder, die auf irgendeine andere Weise installiert werden, verfällt die Garantie. Siehe Installationsplan auf Seite 9.

Die elektrische Installation muss sämtlichen geltenden örtlichen und staatlichen Vorschriften entsprechen. Die elektrische Installation muss von einem Fachmann ausgeführt und von der zuständigen Prüfstelle abgenommen werden.

Sollten Leitungen mit einem größeren Querschnitt als 6 AWG erforderlich sein, installieren Sie einen

Anschlusskasten in der Nähe des Bades und verwenden zwischen dem Kasten und dem Bad Leitungen mit 6 AWG.

Bei Leitungslängen über 25 m erhöhen Sie den Querschnitt auf den nächsten (niedrigeren) Kennwert. Beispiel: Wenn regulär ein FI-Schutzschalter von 50 A mit vier Kupferleitungen von 8 AWG zum Einsatz käme, sind bei einer Leitungslänge von über 25 m vier Leitungen von 6 AWG erforderlich.

Lesen Sie vor der Installation und Inbetriebnahme der Heizung die Sicherheits- und Installationsanleitung des Herstellers und halten Sie diese ein. Eine unsachgemäße Installation kann die Heizung beschädigen und deren Garantie ungültig machen.

FI-Schutzschalter und Installationsanforderungen

Der Stromanschluss des Wellnessbades muss über einen gesonderten, durch einen FI-Schalter geschützten Stromkreis erfolgen, auf dem keine anderen Geräte oder Lampen liegen.

Es ist Kupferleitung mit THHN-Isolierung zu verwenden. Verwenden Sie keine Aluminiumleitung.

Ermitteln Sie die Anforderungen an den Erdschlussunterbrecher und die Verkabelung anhand der folgenden Tabelle.

Badmodell	Erforderlicher FI-Schutzschalter	Geforderte Leitungsart
Alle 230-V-Bäder, außer Ultimate Fitness	ein FI-Schutzschalter mit 32 A oder zwei FI-Schutzschalter mit je 16 A	drei Kupferleitungen, 10 AWG (American Wire Gauge)
Bäder mit der Steuereinheit 6205	ein FI-Schutzschalter mit 32 A oder zwei FI-Schutzschalter mit je 16 A	vier Kupferleitungen, 10 AWG
Bad Fitness 2400 mit einer 5,5-kW-Heizung	ein FI-Schutzschalter mit 32 A oder zwei FI-Schutzschalter mit je 16 A	vier Kupferleitungen, 10 AWG
Bad Fitness 2400 mit 8,5-kW-Heizung (optional) und Bad Fitness 2500	Anschluss 1: ein FI-Schutzschalter mit 32 A oder zwei FI-Schutzschalter mit je 16 A Anschluss 2: ein FI-Schutzschalter mit 32 A oder zwei FI-Schutzschalter mit je 16 A	Anschluss 1: drei Kupferleitungen, 10 AWG Anschluss 2: zwei Kupferleitungen, 10 AWG
Bad Fitness 4700	Anschluss 1 (Schwimmseite): ein FI-Schutzschalter mit 32 A oder zwei FI-Schutzschalter mit je 16 A Anschluss 2 (Schwimmseite): ein FI-Schutzschalter mit 32 A oder zwei FI-Schutzschalter mit je 16 A Anschluss 3 (Badseite): ein FI-Schutzschalter mit 32 A oder zwei FI-Schutzschalter mit je 16 A	Anschluss 1: drei Kupferleitungen, 10 AWG Anschluss 2: zwei Kupferleitungen, 10 AWG Anschluss 3: drei Kupferleitungen, 10 AWG

Elektrische Installation der 8,5-kW-Heizung

Dies gilt ausschließlich für Bäder der Serie Ultimate Fitness, die mit der 8,5-kW-Heizung ausgerüstet sind.

Zur Heizung der Schwimmseite des Fitnessbades sind zwei Elektroanschlüsse erforderlich.

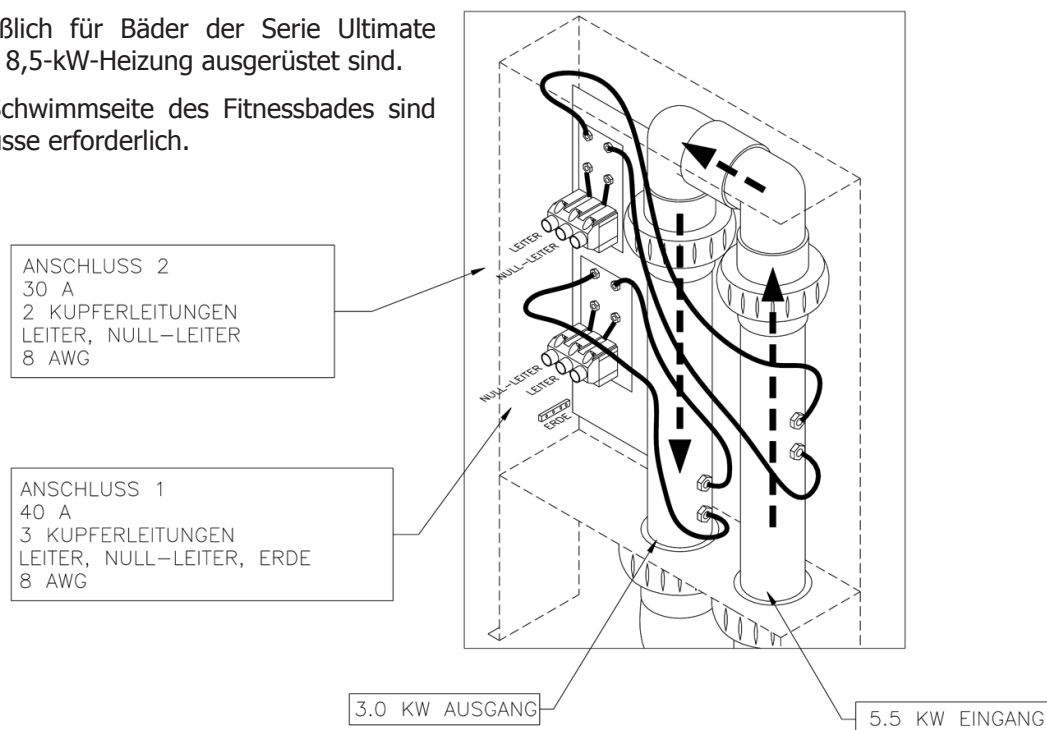

Testen des FI-Schutzschalters

Testen Sie den FI-Schutzschalter vor der Inbetriebnahme und danach in regelmäßigen Abständen beim Betrieb des Bades. Beim Testen des FI-Schutzschalters gehen Sie folgendermaßen vor (Bad ist in Betrieb):

1. Drücken Sie die Prüftaste am FI-Schalter. Der FI-Schalter löst aus, und das Bad wird abgeschaltet.
2. Schalten Sie den FI-Schutzschalter in die AUS-Stellung, warten Sie einen Moment, und schalten Sie ihn dann wieder ein. Das Bad sollte nun wieder mit Strom versorgt werden.

Zweiphasige Versorgungsspannung



Value M-7 und 200LE M-7 System

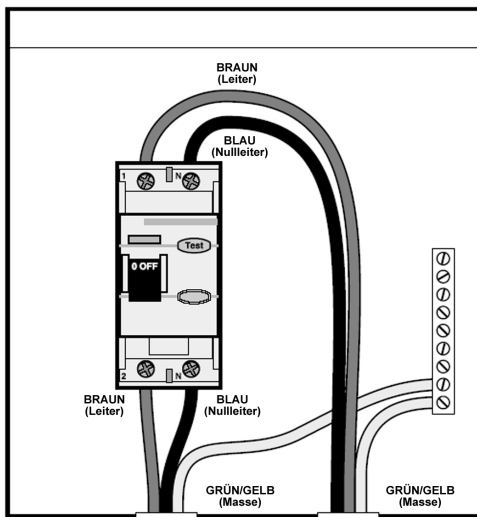
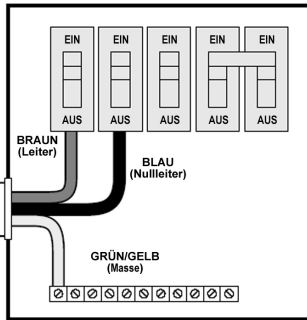
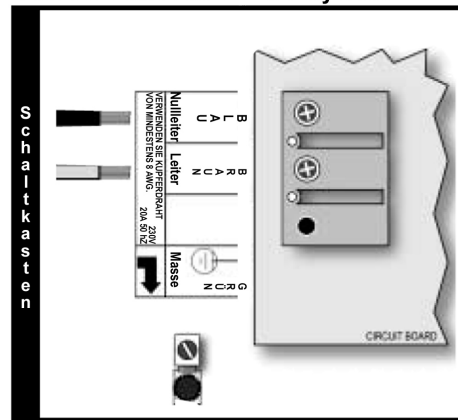

Elite-System

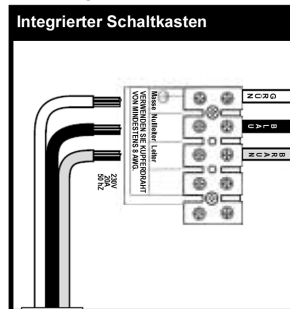

Anschluss eines Gasheizgeräts

Besitzer von Bädern der Serie Ultimate Fitness können ein gesondertes Gasheizgerät mit Pumpe für ihr Bad erwerben und installieren. Diese Geräte erhalten Sie bei Ihrem Händler.

Der Eigentümer des Bades muss dafür sorgen, dass die Installation des Gasheizgeräts den örtlichen und staatlichen Vorschriften entspricht. Die elektrische sowie die Gasinstallation muss von einem Fachmann ausgeführt und von der zuständigen Prüfstelle abgenommen werden. Bei Nichtbeachtung dieser Vorgabe kann Ihre Garantie verfallen.

Alle Bäder der Serie Ultimate Fitness sind mit einem Anschlussstück für ein Gasheizgerät versehen. Dieses befindet sich im Schaltkasten vorn oder hinten, abhängig vom jeweiligen Modell. (Siehe folgende Abbildungen.) Werden diese Verbindungen ordnungsgemäß installiert, können sie an ein externes Gasheizgerät angeschlossen werden. Es liegt in der Verantwortung des Kunden, die Öffnungen für die Rohrleitungen und Kabel in der Verkleidung herzustellen. Das Gasheizgerät sollte mindestens 3 m und höchstens 7,5 m vom Bad entfernt sein.

Anschluss eines externen Gasheizgeräts:

3. Nehmen Sie das Anschlussstück ab.
4. Schneiden Sie beide Seiten des Anschlussstücks ab und entsorgen Sie dieses.
5. Stellen Sie zwei Öffnungen von 6,5 cm Durchmesser in der Verkleidung her.
6. Verbinden Sie die Schläuche über Zwei-Zoll-Kupplungen mit PVC-Leitungen von 6 cm Durchmesser und 3-4,5 m Länge.
7. Verbinden Sie die PVC-Leitungen mit dem Gasheizgerät.

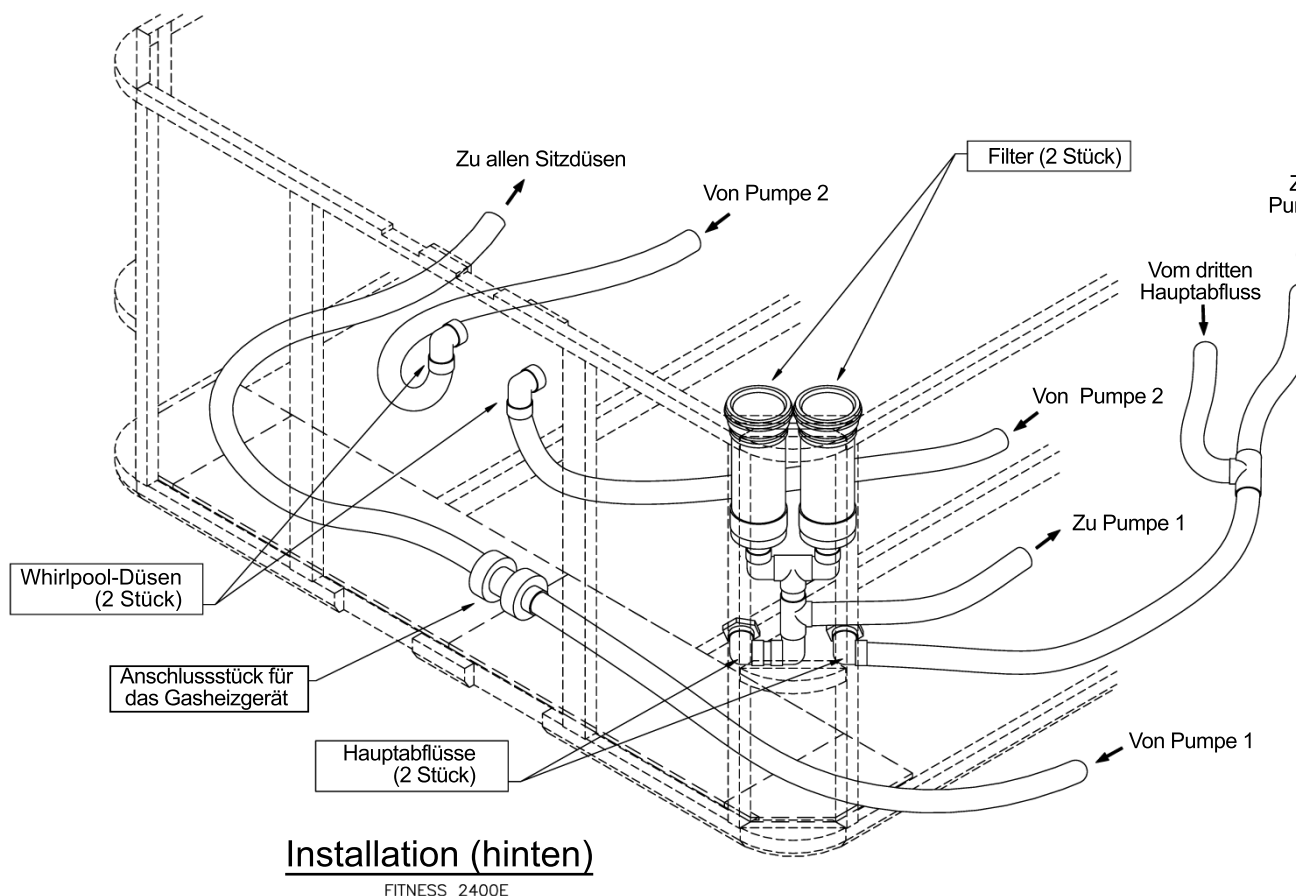

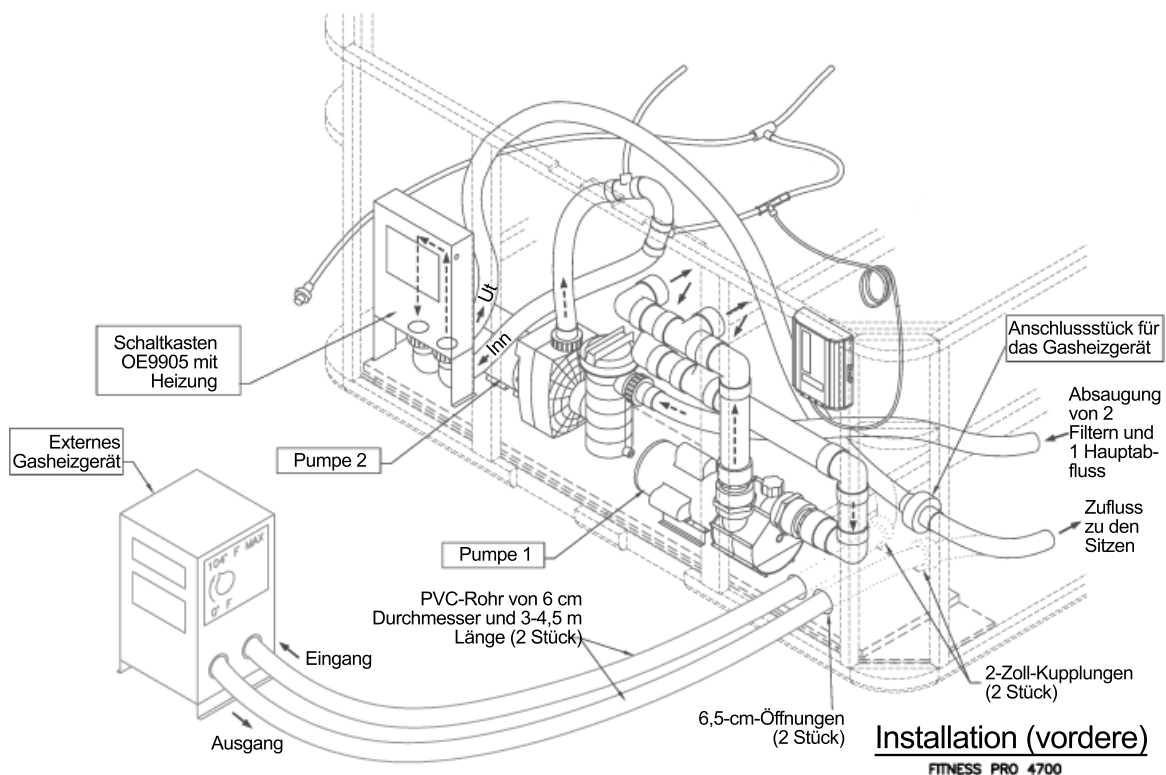
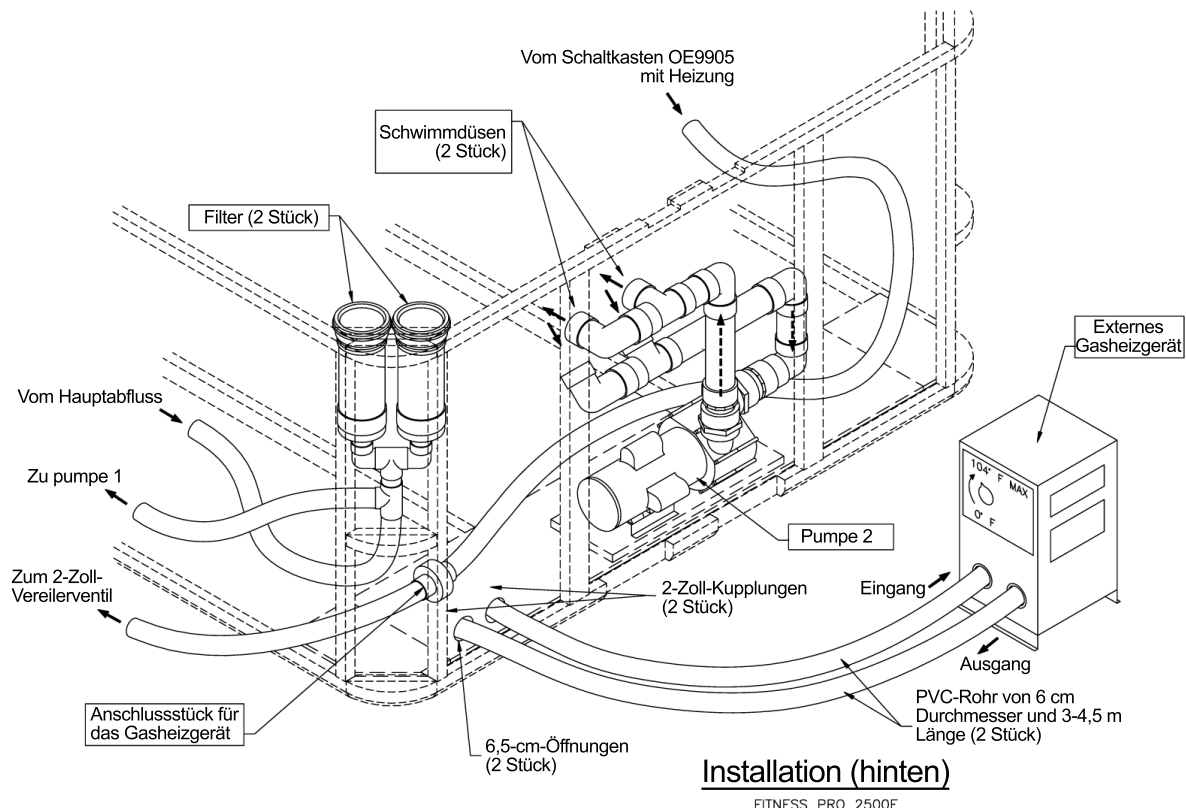

Auffüllen und Inbetriebnahme Ihres transportierbaren Wellnessbads

Füllen Sie das Wellnessbad nie mit weichem Wasser. Bei weichem Wasser kann die richtige Wasserchemie nicht aufrechterhalten werden, und es kann zu Schaumbildung kommen, die die Oberfläche des Beckens beschädigen und die Garantie ungültig machen kann.

1. Wenn das Wellnessbad auf einer geeigneten Oberfläche aufgestellt und von einem zugelassenen Elektriker ordnungsgemäß verkabelt ist, prüfen Sie alle Wasseranschlüsse im Gerätebereich des Bades. Prüfen Sie, dass alle Verbindungen fest sitzen und sich beim Transport nicht gelockert haben.
2. Wenn vorhanden, öffnen Sie alle Absperrventile im Gerätebereich. Bevor Sie das Wellnessbad in Betrieb nehmen, müssen all diese Ventile in der Position OPEN (offen) oder UP (oben) sein.
3. Entfernen Sie den Siebeinsatz und den Filtereinsatz aus dem Schwimmer-/Filtergehäuse.
4. Legen Sie einen Gartenschlauch in das Schwimmer-/Filtergehäuse, und füllen Sie das Bad mit einer ausreichenden Menge normalen Leitungswassers (Mitte des Schwimmerbereichs).
5. (Wenn ein automatischer Bromgenerator verwendet wird:) Vergewissern Sie sich, dass der Regler an der Vorderseite des Bromgenerators auf OFF steht.
6. Öffnen Sie das Luftablassventil (neben den beiden Filtern, falls vorhanden), wenn keine Luftblasen

mehr austreten. Schließen Sie das Ventil von Hand.

7. Wenn das Wasser den richtigen Stand erreicht hat und die gesamte Luft abgelassen ist, schalten Sie den Strom am Hauptschalter ein. (Bei 120 V-Wellnessbädern sollten Sie sich vergewissern, dass das Bad an eine entsprechende Netzsteckdose angeschlossen ist.)

HINWEIS: Nach dem Einschalten wird 30 Sekunden lang eine Diagnoseprüfung durchgeführt. Wenn die Diagnose abgeschlossen ist, wird das Wellnessbad automatisch mit Filtergeschwindigkeit betrieben und bis zur Standardwassertemperatur von 37,7 °C aufgeheizt.

8. Wenn auch bei laufender Pumpe keine Wasserströmung entsteht, hat sich auf der Ansaugseite der Pumpe möglicherweise ein Luftblase gebildet. Schalten Sie das Wellnessbad aus, und lockern Sie den Pumpenanschluss auf der Ansaugseite, um die Luft abzulassen. Wenn die Luft entfernt ist, schalten Sie den Strom wieder ein.
9. Setzen Sie den Filter und den Siebeinsatz wieder in das Schwimmer-/Filtergehäuse ein.

Das Wellnessbad ist nun betriebsbereit.

HINWEIS: Betreiben Sie das Wellnessbad niemals längere Zeit mit geschlossenen Ventilen oder ohne Wasserzirkulation. Achten Sie darauf, dass die Leitungsverbindungen nicht zu fest angezogen sind.

Benutzen des Wellnessbades

Elektronische Steuerung 6105 / 6205

Erstmalige Inbetriebnahme

Beim ersten Einschalten geht die Steuerung automatisch in den Vorfüllmodus. Dies wird auf dem oberen Display durch Pr angezeigt. Der Vorfüllmodus ist weniger als fünf Minuten lang aktiv. Während dieser Zeit wird die Heizung eingeschaltet und die Wassertemperatur im Standardmodus geregelt. Das Bad wird in der Vorpumpphase auf 37 °C erwärmt, bis die Solltemperatur wie unten beschrieben geändert wird.

Temperatureinstellung

(Bereich von 26 °C bis 40 °C)

Das elektronische Steuergerät zeigt die Wassertemperatur in Grad Celsius an. Die angezeigte Temperatur entspricht erst dann dem tatsächlichen Wert, wenn die Pumpe mindestens zwei Minuten lang gelaufen ist.

So zeigen Sie die eingestellte Wassertemperatur an:

- Drücken Sie die Taste Temp. Die eingestellte Temperatur wird blinkend angezeigt.
- Jedes Mal, wenn Sie die Taste Temp drücken, wird die blinkende Temperaturanzeige um ein Grad erhöht bzw. verringert.
- Falls sich die Temperatur bei jedem Tastendruck nicht in der gewünschten Richtung ändert, lassen Sie die Taste los, bis die Anzeige zu blinken aufhört, und drücken Sie dann erneut Temp, um die Temperatur in der anderen Richtung zu ändern.

Heizbetrieb: Standard-, Stromspar- und Ruhemodus

Ihr neues Wellnessbad ist mit einer Heizfunktion ausgestattet, mit der Sie das Heizsystem nach Belieben steuern können. Wenn das Wellnessbad eingeschaltet wird, startet es automatisch im Standardheizmodus.

- Auf dem Hauptdisplay wird kurz St (Standard) angezeigt. In diesem Modus hält das Heizsystem automatisch die eingestellte Temperatur aufrecht. Im Stromsparheizmodus wird das Heizsystem nur während der Filtrierzeiten eingeschaltet.
- Solange die Temperatur nicht den aktuellen Wert erreicht hat, wird durchgehend Ec (Economy =



Sparmodus) angezeigt. Wenn die gemessene Temperatur den aktuellen Wert erreicht hat, wird Ec abwechselnd mit der Badtemperatur angezeigt.

- Im Stromsparmodus wird das Wasser auf die Solltemperatur aufgeheizt, während im Ruhemodus, auf dem Hauptdisplay angezeigt durch SL (Sleep = Ruhe), die Heizung ebenfalls nur während der Filtrierzyklen eingeschaltet, aber nur bis auf 10 °C unter der Solltemperatur aufgeheizt wird. Wie auch beim Stromsparmodus wird SL durchgehend angezeigt, solange die Temperatur nicht auf dem aktuellen Stand ist, und wechselt mit der Temperaturanzeige, wenn der aktuelle Wert erreicht ist.

HINWEIS: Die angezeigte Temperatur entspricht erst dann dem tatsächlichen Wert, wenn die Pumpe mindestens zwei Minuten lang gelaufen ist.

Umschalten der Betriebsarten

- Drücken Sie die Temp-Taste und danach die Light-Taste.
- Drücken Sie die Tasten nochmals in dieser Reihenfolge, um zum nächsten Modus zu wechseln.

Düsen

Drücken Sie auf die Taste Jets:

- Einmal drücken, um die Pumpe mit niedriger Leistung einzuschalten.
- Zweimal drücken, um die hohe Leistung einzuschalten.
- Durch dreimaliges Drücken wird die Pumpe wieder ausgeschaltet.

Beleuchtung

Drücken Sie die Taste Light, um die Beleuchtung einzuschalten. Wenn Sie die Taste erneut drücken, wird die Beleuchtung wieder ausgeschaltet. Jegliche Zusatzbeleuchtung, wie die des Bedienpults und der Umrandung, wird ebenfalls über die Light-Taste gesteuert und mit der Badbeleuchtung ein- und ausgeschaltet.

Option

Drücken Sie die Taste Option, um die 2. Pumpe einzuschalten. Wenn Sie die Taste erneut drücken, wird die 2. Pumpe wieder ausgeschaltet.

Einstellen der Filtrierzyklen

Ihr Bad ist für eine zweimalige Filtrierung pro Tag programmiert. Der erste Zyklus beginnt sechs Minuten nach dem Einschalten des Bades und der zweite Zyklus zwölf Stunden später. Im Werk wurde eine Dauer von mindestens zwei Stunden für den Zyklus programmiert, aber dies lässt sich gemäß Ihren Anforderungen auf vier, sechs oder acht Stunden umschalten. Um die Filtrierzeit einzustellen, schalten Sie das Bad zu der Zeit, zu der ein Filtrierzyklus beginnen soll, ab. Schalten Sie es dann nach 30 Sekunden wieder ein. Nach dem Wiedereinschalten des Bades drücken Sie zuerst die Temp-, dann die Jets-Taste. Drücken Sie nochmals die Temp-Taste, um die Dauer des Filtrierzyklus zu ändern. Wenn die gewünschte Dauer erreicht ist, drücken Sie die Jets-Taste, um die Einstellung zu beenden.

Zum Beginn jedes Filtrierzyklus läuft das Turbosystem für ca. 30 Sekunden. Für die Dauer des Filtrierzyklus läuft die Pumpe mit geringer Leistung, und das Ozonsystem – falls installiert – wird eingeschaltet. Während des Filtriervorgangs erscheint auf dem Hauptdisplay die Anzeige FC.

Automatisches Zeitlimit

Diese Funktion schaltet die folgenden Geräte bei ununterbrochenem Betrieb nach einer bestimmten Zeit automatisch ab:

Pumpe mit niedriger Leistung	nach 4 Stunden
Hochleistungspumpe	nach 15 Minuten
optionale Umwälzpumpe	nach 15 Minuten
optionales Turbosystem	nach 15 Minuten
Badbeleuchtung	nach 15 Minuten

Diagnosemeldungen

Meldung	Bedeutung
--	Badtemperatur ist nicht bekannt. Wenn die Pumpe zwei Minuten lang gelaufen ist, wird die Temperatur angezeigt.
HH	Überhitzungsschutz (Bad wird ausgeschaltet). STEIGEN SIE NICHT INS WASSER! Ein Sensor hat 118 °F (48 °C) an der Heizung gemessen. Nehmen Sie die Badabdeckung ab und lassen Sie das Bad auf unter 107 °F (42 °C) abkühlen. Drücken Sie auf irgendeine Taste auf dem oberen Display, um das Bad zurückzusetzen. Sollte sich das Bad nach dem Abkühlen nicht zurücksetzen lassen, schalten Sie es für ca. 30 Sekunden ab und dann wieder ein. Wenn die Meldung erneut angezeigt wird, schalten Sie das Bad ab und wenden Sie sich an Ihren Händler oder den Kundendienst.
OH	Überhitzungsschutz (Bad wird ausgeschaltet). STEIGEN SIE NICHT INS WASSER! Wenn die Wassertemperatur 110 °F (43 °C) erreicht hat, nehmen Sie die Badabdeckung ab, um das Wasser abkühlen zu lassen. Bei 107 °F (42 °C) sollte sich das Bad selbst zurücksetzen. Sollte das Bad sich nicht zurücksetzen, schalten Sie es ab, warten Sie 30 Sekunden und schalten Sie es dann wieder ein. Wenn die Meldung erneut angezeigt wird, schalten Sie das Bad ab und wenden Sie sich an Ihren Händler oder den Kundendienst.
IC	Möglicherweise hat sich innerhalb des Bades Eis gebildet. Es sind keine Maßnahmen erforderlich; die Pumpe wird automatisch eingeschaltet.
SA oder Sb	Das Bad wird ausgeschaltet. Es wurde festgestellt, dass ein Sensor nicht ordnungsgemäß funktioniert. Im Fall einer Überhitzung kann eine der Anzeigen kurz erscheinen; sie verschwindet wieder, sobald die Überhitzung beseitigt ist. Sollte die Anzeige bestehen bleiben, wenden Sie sich an Ihren Händler oder den Kundendienst.
Sn	Sensor (Bad wird ausgeschaltet). Der Überhitzungs- oder der Wassertempersensor funktioniert nicht ordnungsgemäß. Wenden Sie sich an Ihren Händler oder den Kundendienst.
HL	Die Temperatursensoren haben unterschiedliche Werte gemessen, was auf ein Problem im Wasserkreislauf hindeutet. Sorgen Sie dafür, dass das Bad bis zum richtigen Stand gefüllt ist und die Pumpen vorgefüllt sind (Wasser wird gepumpt). Überprüfen Sie auch, ob die Filtereinsätze sauber sind. Sollte die Meldung nicht zurückgesetzt werden, wenden Sie sich an Ihren Händler oder den Kundendienst.
LF	Diese Anzeige erscheint beim 5. Auftreten der HL-Meldung innerhalb von 24 Stunden, was auf ein andauerndes Kreislaufproblem hindeutet. Die Heizung wird abgeschaltet, die anderen Funktionen bleiben jedoch in Betrieb. Führen Sie die zur HL-Meldung angegebenen Maßnahmen aus und drücken Sie dann irgendeine Taste, um das System zurückzusetzen.
dr	Es wurde ein ungenügender Wasserdurchlauf durch die Heizung festgestellt. Das Bad wird für 15 Minuten abgeschaltet. Überprüfen Sie den Wasserstand und füllen Sie das Bad ggf. auf. Sorgen Sie dafür, dass die Pumpen vorgefüllt (Wasser wird gepumpt) und die Filtereinsätze sauber sind. Drücken Sie irgendeine Taste, um das System zurückzusetzen, oder warten Sie 15 Minuten, worauf das Zurücksetzen automatisch erfolgt. Sollte die Meldung nicht zurückgesetzt werden, wenden Sie sich an Ihren Händler oder den Kundendienst.
dY	In der Heizung befindet sich zu wenig Wasser. Diese Meldung erscheint beim 3. Auftreten der dr-Meldung. Führen Sie die zur dr-Meldung angegebenen Maßnahmen aus und drücken Sie irgendeine Taste, um das System zurückzusetzen. Bei der Anzeige von dY wird das System nicht automatisch zurückgesetzt.
Sf	Sicherheitsabsaugsystem (Bad wird abgeschaltet). Auf dem Display wird Sf angezeigt, sobald der Vakuumschalter geschlossen wird. Alle Funktionen werden deaktiviert, und das System bleibt so lange ausgeschaltet, bis eine Taste auf dem Bedienpult gedrückt wird.
ST	Zeigt an, dass sich die Heizung im Standardmodus befindet.
Ec	Zeigt an, dass sich die Heizung im Stromsparmmodus befindet.
SL	Zeigt an, dass sich die Heizung im Ruhemodus befindet.

Elektronische Steuerung 8005 / 9005

Bei der erstmaligen Inbetriebnahme führt das Elektroniksystem des Modells 8005 / 9005 eine Selbstdiagnose durch, heizt das Wasser automatisch auf 37,5 °C auf und hält diese Temperatur aufrecht, bis Sie die Temperatureinstellung (wie im nachfolgenden Abschnitt "Temperaturregelung" beschrieben) verändern.

Diese Anleitung beschreibt auch Funktionen und Optionen, mit denen Ihr Modell möglicherweise nicht ausgestattet ist.

Erstmalige Inbetriebnahme

Beim erstmaligen Einschalten des Wellnessbades werden zuerst einige Konfigurationscodes angezeigt, danach schaltet das System in den Vorpumpmodus (das Display zeigt "Pr"). Dieser Modus kann bis zu vier Minuten dauern, danach beginnt das Bad, das Wasser auf 37,7 °C aufzuheizen. Sie können den Vorpumpmodus vorzeitig beenden, indem Sie die AUF- oder ABWÄRTSTASTE drücken.

Temperaturregelung (26,0 °C - 40,0 °C)

Bei der Inbetriebnahme ist die Temperatur auf 37,5 °C eingestellt. Die zuletzt gemessene Temperatur wird kontinuierlich auf dem Steuergerät angezeigt. Beachten Sie, dass die angezeigte Temperatur die zuletzt gemessene Badtemperatur ist. Diese Anzeige wird aktualisiert, wenn die Pumpe mindestens zwei Minuten lang gelaufen ist.

Drücken Sie einmal auf die AUF- oder ABWÄRTSTASTE, um die eingestellte Temperatur anzuzeigen. Bei jedem nochmaligen Drücken auf die jeweilige Taste wird die Einstelltemperatur erhöht oder verringert. Nach drei Sekunden zeigt das Steuergerät automatisch die zuletzt gemessene Badtemperatur an.

Hinweis: Einige Wellnessbadmodelle sind mit einem exklusiven XL Heat Exchanger™-Wärmtauscher ausgestattet, dem effizientesten Heizgerät am Markt. Dieses innovative Gerät heizt Wasser schneller und effizienter auf und beugt Chemikalienablagerungen vor. Aus Sicherheitsgründen ist es mit einem Überhitzungsschutzschalter ausgestattet, der eine übermäßige Erhitzung der Wellnessbadgeräte verhindert. Der XL Heat Exchanger™ arbeitet vollautomatisch und bedarf keiner Wartung.

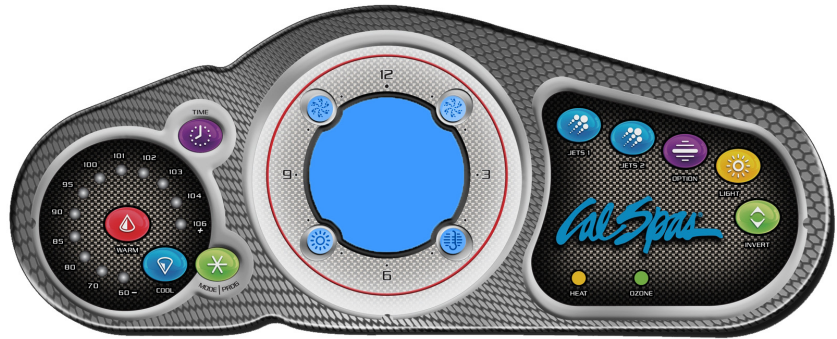

Uhrzeit

Wenn keine Uhrzeit programmiert ist, blinkt auf der Anzeige das Uhrzeitsymbol. Um die Uhrzeit einzustellen, drücken Sie auf die Taste TIME und dann auf MODE/PROG. Stellen Sie die Uhrzeit mit Hilfe der AUF- und ABWÄRTSTASTE ein. Nähere Informationen erhalten Sie auf der nächsten Seite.

Betriebsmodi: Standard, Stromsparmmodus, Ruhemodus und Wartemodus

Mode/Prog: Diese Taste wird verwendet, um zwischen dem Standard-, Stromspar- und Ruhemodus zu wechseln.

1. Drücken Sie MODE/PROG, um die Modusprogrammierung zu starten.
2. Drücken Sie die ABWÄRTSTASTE, um die Modi nacheinander zu durchlaufen.
3. Drücken Sie auf MODE/PROG, um die Einstellung zu bestätigen.

Standardmodus: In diesem Modus wird die gewünschte Temperatur aufrechterhalten. Beachten Sie, dass die zuletzt gemessene Badtemperatur nur dann aktuell ist, wenn die Pumpe seit mindestens zwei Minuten läuft. Das STAND-Symbol wird angezeigt, bis der Modus gewechselt wird.

Stromsparmmodus: Im Stromsparmmodus wird das Bad nur während der Filterzyklen auf die Einstelltemperatur aufgeheizt. Das ECON-Symbol wird angezeigt, bis der Modus gewechselt wird. Wenn die Taste JETS 1 im Stromsparmmodus gedrückt wird, wird das Bad im "Standard-in-Stromsparmmodus" betrieben. Dieser funktioniert wie der Standardmodus, kehrt aber nach einer Stunde automatisch wieder in den

Stromsparmmodus zurück. Wenn während dieser Zeit die Taste MODE/PROG gedrückt wird, kehrt das Bad sofort wieder zum Stromsparmmodus zurück.

Ruhemodus: Im Ruhemodus wird das Bad nur während der Filterzyklen auf eine Temperatur aufgeheizt, die maximal 11 °C unter der Einstelltemperatur liegt. Das SLEEP-Symbol wird angezeigt, bis der Modus gewechselt wird.

Wartemodus: Wenn Sie auf "Warm" oder "Cool" und dann auf "Jets 2" drücken, werden die Funktionen des Wellnessbades vorübergehend deaktiviert. Dies ist zum Auswechseln eines Filters nützlich. Das Wellnessbad wird zurückgestellt, wenn Sie eine beliebige Taste drücken.

Jets 1 und Jets 2

Drücken Sie die Taste JETS 1 einmal, um Pumpe 1 ein- oder auszuschalten und gegebenenfalls zwischen hoher und niedriger Pumpenleistung umzuschalten. Wenn die Pumpe ununterbrochen mit niedriger Leistung läuft, wird sie nach zwei Stunden abgeschaltet. Im Hochleistungsmodus wird sie nach 15 Minuten abgeschaltet. Bei Systemen ohne Umwälzpumpe arbeitet die Pumpe 1 mit niedriger Leistung, wenn das Gebläse oder eine andere Pumpe läuft. Möglicherweise wird sie auch alle 30 Minuten mindestens 2 Minuten lang aktiviert, damit die Badtemperatur gemessen und das Wasser je nach Modus gegebenenfalls auf die eingestellte Temperatur aufgeheizt werden kann. Wenn die niedrige Pumpenleistung automatisch eingeschaltet wird, kann sie nicht am Steuergerät ausgeschaltet werden. Der Hochleistungsmodus kann jedoch gestartet werden.

Option (optionales Gebläse)

Drücken Sie auf die Taste OPTION, um optionale Zusatzgeräte ein- oder auszuschalten. Wenn diese Geräte eingeschaltet bleiben, werden sie nach 15 Minuten automatisch ausgeschaltet.

Light

Drücken Sie auf die Taste LIGHT, um die Badbeleuchtung ein- oder auszuschalten.

Invert

Drücken Sie auf INVERT, um die Zahlen auf dem Display auf den Kopf zu stellen. Wenn die Taste erneut gedrückt wird, wird die Anzeige wieder normal ausgerichtet. So können Sie die Anzeige ablesen, wenn Sie sich im Bad befinden.

Sperrern des Steuergeräts

So sperren Sie das Steuergerät:

Drücken Sie innerhalb von 3 Sekunden auf TIME, JETS 1 und die AUFWÄRTSTASTE. Wenn das Steuergerät gesperrt ist, erscheint auf der Anzeige das Wort LOCK. Mit Ausnahme der Taste TIME sind nun alle Tasten deaktiviert.

So geben Sie das Steuergerät frei:

Drücken Sie innerhalb von 3 Sekunden auf TIME, JETS 1 und die ABWÄRTSTASTE.

Sperrern der Temperatur

So sperren Sie die Temperatur:

Drücken Sie innerhalb von 3 Sekunden die AUF- oder ABWÄRTSTASTE, TIME, JETS 1 und dann die AUFWÄRTSTASTE. Wenn die Temperatur gesperrt ist, wird auf dem Steuergerät TEMP LOCK angezeigt.

Um die eingestellte Temperatur freizugeben

Drücken Sie die AUF- oder ABWÄRTSTASTE, TIME, JETS 1 und dann die ABWÄRTSTASTE.

Umwälzpumpe (optional)

Wenn Ihr System mit einer Umwälzpumpe ausgestattet ist, kann sie auf zweierlei Weise konfiguriert werden.

- Die Umwälzpumpe wird kontinuierlich betrieben (rund um die Uhr), es sei denn, die Wassertemperatur steigt auf 1,7 °C über der Einstelltemperatur an (meist in wärmeren Klimazonen). In diesem Fall wird die Pumpe für jeweils 30 Minuten ausgeschaltet.
- Die Umwälzpumpe wird eingeschaltet, wenn das System während des Filterzyklus' die Temperatur misst, sowie bei Temperaturen unter Null oder wenn eine andere Pumpe eingeschaltet ist.

Voreingestellte Filterzyklen

Pro Tag werden zwei Filterzyklen durchgeführt. Die Anfangs- und Endzeiten jedes Zyklus' können programmiert werden. Um die Zykluszeit zu programmieren, stellen Sie die Uhrzeit wie oben angegeben ein und drücken dann auf MODE/PROG, um zur nächsten Einstellung zu wechseln (oder um die Programmierung nach der letzten Einstellung zu beenden). Die Standardfilterzyklen lauten wie folgt:

- Der erste Filterzyklus wird automatisch um 8.00 Uhr aktiviert, und die Pumpe wird bis 10.00 Uhr betrieben. Wenn der erste Filterzyklus läuft, wird FILTER 1 angezeigt.

- Der zweite Filterzyklus wird automatisch um 20.00 Uhr aktiviert, und die Pumpe läuft bis 22.00 Uhr. Wenn der zweite Filterzyklus läuft, wird FILTER 2 angezeigt.

Während der Filterung werden die Pumpe und der Ozongenerator betrieben. Zu Beginn jedes Filterzyklus' wird das Gebläse 30 Sekunden lang mit Hochleistung betrieben, um Verschmutzungen aus den Luftkanälen zu entfernen. Die Pumpen 2 und 3 laufen fünf Minuten lang mit niedrigster Leistung. Im Falle eines Stromausfalls oder wenn das Bad ausgeschaltet wird, muss die Uhrzeit der Filterzyklen neu eingestellt werden, damit sie den Programmvorgaben entsprechend ablaufen.

Reinigungszyklus

Wenn die Pumpe oder das Gebläse mit einem Tastendruck eingeschaltet wird, beginnt ein Reinigungszyklus 30 Minuten nachdem die Pumpe oder das Gebläse ausgeschaltet wird oder das Zeitlimit überschreitet. Die Pumpe und der Ozongenerator werden eine Stunde lang betrieben.

Ozon (optional)

Bei den meisten Systemen mit Ozongenerator läuft dieser während der Filterzyklen (außer wenn Pumpe 1 mit Hochleistung betrieben wird und keine Umwälzpumpe vorhanden ist) sowie während der Reinigungszyklen. Bei einigen Systemen läuft der Ozongenerator immer dann, wenn auch die Pumpe läuft. Wenn Ihr System mit einer optionalen Funktion zur Deaktivierung des Ozongenerators ausgestattet ist, wird der Ozongenerator eine Stunde lang ausgeschaltet, wenn eine Funktionstaste (JETS 1, JETS 2, OPTION o.ä.) gedrückt wird.

Gefrierschutz

Wenn die Temperaturfühler im Heizgerät einen Temperaturabfall auf 6,7 °C messen, wird die Pumpe automatisch aktiviert, um ein Gefrieren des Wassers zu verhindern. Das Gerät läuft vier Minuten über den Zeitpunkt hinaus, zu dem die Temperaturfühler eine Badtemperatur von mindestens 7,2 °C erkennen. Im kälteren Klimazonen kann wahlweise ein weiterer Gefriersensor hinzugefügt werden, um Gefrierzustände zu erkennen, die von den regulären Sensoren nicht wahrgenommen werden. Diese Zusatzgefriersensoren funktionieren ähnlich wie die regulären Sensoren, allerdings mit anderen Temperaturschwellenwerten und ohne die Vier-Minuten-Verzögerung der Abschaltung.

Regelmäßige Erinnerungen

(Um Erinnerungsmeldungen zurückzusetzen, drücken Sie auf die "Mode"-Taste.)

Meldung	Häufigkeit	Erforderliche Maßnahme
rPH	alle 7 Tage	Chemikalienpegel gemäß Herstellerangaben messen und ausgleichen
rSA	alle 7 Tage	Chemikalienpegel gemäß Herstellerangaben messen und ausgleichen
rCL	alle 30 Tage	Filter gemäß Herstellerangaben herausnehmen, reinigen und wieder einbauen
rtg	alle 30 Tage	Hauptschalter gemäß Herstellerangaben prüfen und zurücksetzen, Bad gemäß Herstellerangaben entleeren und neu füllen
rdr	alle 90 Tage	Bad gemäß Herstellerangaben entleeren und neu füllen
RCO	alle 180 Tage	Badabdeckung reinigen und pflegen
RCH	alle 365 Tage	neuen Bio-Clean™-Filter installieren

Diagnosemeldungen

Meldung	Bedeutung	Erforderliche Maßnahme
	Keine Anzeige. Stromzufuhr zum Bad ist ausgefallen.	Das Steuergerät bleibt ausgeschaltet, bis die Stromzufuhr wiederhergestellt ist.
OHH	Überhitzung - Das Bad wurde ausgeschaltet. Einer der Sensoren hat am Heizgerät eine Temperatur von 47,7 °C gemessen.	STEIGEN SIE NICHT INS WASSER. Nehmen Sie die Badabdeckung ab, und lassen Sie das Wasser abkühlen. Wenn das Heizgerät abgekühlt ist, setzen Sie es durch Drücken einer beliebigen Taste zurück. Wenn das Bad nicht zurückgesetzt werden kann, schalten Sie das Bad aus, und wenden Sie sich an Ihren Vertragshändler oder die zuständige Reparaturstelle.
OHS	Überhitzung - Das Bad wurde ausgeschaltet. Einer der Sensoren hat eine Wassertemperatur von mehr als 43,3 °C gemessen.	STEIGEN SIE NICHT INS WASSER. Nehmen Sie die Badabdeckung ab, und lassen Sie das Wasser abkühlen. Bei einer Temperatur von 41,6 °C sollte das Bad automatisch zurückgesetzt werden. Wenn das Bad nicht zurückgesetzt wird, schalten Sie das Bad aus, und wenden Sie sich an Ihren Vertragshändler oder die zuständige Reparaturstelle.
ICE	"Eis" - mögliche Gefriergefahr erkannt.	Keine Maßnahme erforderlich. Die Pumpe und das Gebläse werden ungeachtet des aktuellen Status' automatisch aktiviert.
Sna	Bad ist ausgeschaltet. Der Sensor im Anschluss "A" funktioniert nicht.	Wenn dieses Problem weiter besteht, wenden Sie sich an Ihren Vertragshändler oder die zuständige Reparaturstelle. (Kann vorübergehend bei Überhitzung auftreten und verschwindet, wenn das Heizgerät abkühlt.)
Snb	Bad ist ausgeschaltet. Der Sensor im Anschluss "B" funktioniert nicht.	Wenn dieses Problem weiter besteht, wenden Sie sich an Ihren Vertragshändler oder die zuständige Reparaturstelle. (Kann vorübergehend bei Überhitzung auftreten und verschwindet, wenn das Heizgerät abkühlt.)
Sns	Sensoren nicht richtig eingestellt. Wenn diese Anzeige abwechselnd mit einer Temperatur angezeigt wird, ist dies möglicherweise nur ein vorübergehender Zustand. Wenn nur diese Meldung auf der Anzeige erscheint (und in Abständen blinkt), wird das Bad ausgeschaltet.	Wenn dieses Problem weiter besteht, wenden Sie sich an Ihren Vertragshändler oder die zuständige Reparaturstelle.
HFL	Es wurde ein erheblicher Unterschied zwischen den Temperatursensoren erkannt. Dies kann auf ein Strömungsproblem hindeuten.	Wenn der Wasserstand ausreichend ist, prüfen Sie, ob die Pumpen richtig vorgepumpt wurden. Wenn dieses Problem weiter besteht, wenden Sie sich an Ihren Vertragshändler oder die zuständige Reparaturstelle.
LF	Fortgesetzt niedrige Strömung. (Wird beim fünften Vorkommen einer HFL-Meldung innerhalb von 24 Stunden angezeigt.) Das Heizgerät wird abgeschaltet, aber die anderen Badfunktionen laufen normal weiter.	Befolgen Sie die Anweisungen für die HFL-Meldung. Die Heizkapazität des Bads wird nicht automatisch zurückgesetzt. Drücken Sie hierzu eine beliebige Taste.

dr	Zu wenig Wasser im Heizgerät.	Prüfen Sie den Wasserstand im Bad. Füllen Sie falls erforderlich Wasser nach. Wenn der Wasserstand ausreichend ist, prüfen Sie, ob die Pumpen richtig vorgepumpt wurden. Drücken Sie eine beliebige Taste, um das Bad zurückzustellen.
dry	Zu wenig Wasser im Heizgerät. (Wird beim dritten Vorkommnis einer "dr"-Meldung angezeigt.) Bad wird ausgeschaltet.	Befolgen Sie die Anweisungen für die "dr"-Meldung. Das Bad wird nicht automatisch zurückgesetzt. Drücken Sie hierzu eine beliebige Taste.
Pr	Wenn das Bad erstmals in Betrieb genommen wird, wird der Vorpumpmodus eingeleitet.	Der Vorpumpmodus dauert bis zu vier Minuten, danach beginnt das Aufheizen des Bads, und die Wassertemperatur wird im Standardmodus konstant gehalten.
--For C	unbekannte Temperatur	Wenn die Pumpe zwei Minuten lang gelaufen ist, wird die Wassertemperatur angezeigt.
-----	keine aktuelle Temperatur im Stromspar- oder Ruhemodus	Im Stromspar- oder Ruhemodus ist die Pumpe außerhalb der Filtrierzeiten mitunter stundenlang ausgeschaltet. Wenn Sie die aktuelle Badtemperatur anzeigen möchten, wechseln Sie entweder in den Standardmodus, oder schalten Sie mindestens 2 Minuten lang Jets 1 ein.
BUF	interner Fehler erkannt	Reparatur erforderlich. Wenden Sie sich an Ihren Vertragshändler oder die zuständige Reparaturstelle.
Stby	Durch Drücken einer Tastenkombination am Steuergerät wurde der Wartemodus aktiviert.	Drücken Sie eine beliebige Taste, um den Wartemodus zu beenden und zum Normalbetrieb zurückzukehren.
SF	Sicherheitssaugfunktion	Bad ist ausgeschaltet. Auf der Anzeige wird SF angezeigt, wenn ein Vakuumschalter geschlossen wird. Alle Funktionen werden deaktiviert, und das System bleibt so lange ausgeschaltet, bis auf dem Steuergerät eine Taste gedrückt wird.

Zusatzsteuerung

Die Zusatzsteueroption ist nur beim Modell 8005 / 9005 erhältlich. Es handelt sich dabei um ein kleines Gerät mit vier Tasten: JETS1, JETS2, LIGHT und OPTION. Hier finden Sie einige derselben Funktionen wie auf dem Hauptsteuergerät des 8005, Sie können diese jedoch verwenden, ohne aufstehen zu müssen. Eine Bedienungsanleitung dazu finden Sie im vorherigen Abschnitt "Elektronische Steuerung 8005 / 9005".



Drahtlose Fernbedienung

Mittels der Fernbedienung können Sie die Funktionen Ihres Bades überwachen und ändern. In der folgenden Tabelle sind die einzelnen Tastenfunktionen beschrieben.



Beleuchtung	Bedienung der Bad- und der LED-Stimmungs-beleuchtung
Temp	Anzeigen und Ändern der eingestellten Temperatur
Jet 1	Ein- und Ausschalten der Düse 1
Mode	Umschalten zwischen Standard-, Stromspar- und Ruhemodus

Verstellbare Düsen

Fast alle Düsen in Ihrem Bad können verstellt werden. Wenn Sie eine verstellbare Düse nach links drehen (gegen den Uhrzeigersinn) verringert sich der Wasserdurchsatz der Düse. Wenn Sie eine verstellbare Düse nach rechts drehen (im Uhrzeigersinn) strömt aus der Düse mehr Wasser.

HINWEIS: Nackendüsen werden in umgekehrter Richtung eingestellt (gegen den Uhrzeigersinn für mehr, im Uhrzeigersinn für weniger Wasserdruck).

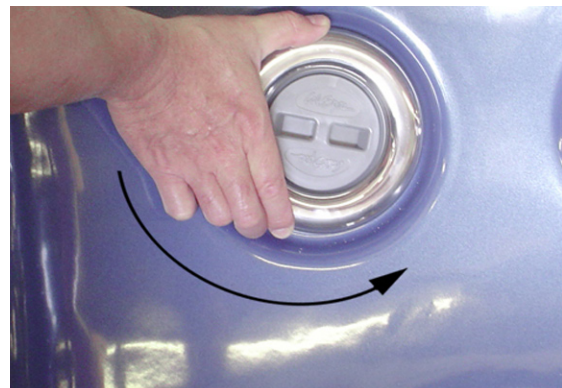

Umleitungsknöpfe

Umleitungsknöpfe sind die größeren Knöpfe im oberen Bereich des Bads. Mit ihnen können Sie bestimmen, wie viel Wasser jeweils durch die Düsen auf beiden Seiten des Bads austritt. Meist ist damit auch der relative Wasserdurchsatz durch die Boden- bzw. Wanddüsen verstellbar. Drehen Sie den Umleitungsknopf nach links (gegen den Uhrzeigersinn), um die Wassermenge durch eine bestimmte Düsengruppe zu verringern. Um den Wasserstrom durch die andere Düsengruppe zu erhöhen, drehen Sie den Knopf nach rechts (im Uhrzeigersinn).



Luftventurieregler

Die Luftventurieregler sind die kleineren Drehknöpfe im oberen Bereich Ihres Wellnessbads. Sie unterscheiden sich von den Umleitungsknöpfen auch durch die Pfeile und die Aufschrift OFF, ON und AIR. Mit jedem Venturieregler können Sie dem Düsenwasser eine gewisse Menge Luft beimischen. Drehen Sie den Luftventurieregler nach links (gegen den Uhrzeigersinn), um die aus den Düsen austretende Luftmenge zu erhöhen. Um die Luftmenge zu verringern, drehen Sie den Regler nach rechts (im Uhrzeigersinn).



Adjustable Therapy System™

Pump On/Off

Mit dieser Taste kann der Benutzer die ATSTM-Sitzpumpe ein- und ausschalten. Drücken Sie diese Taste einmal, um die Pumpe einzuschalten. Wenn die Pumpe eingeschaltet ist, leuchtet die grüne LED am Steuergerät auf, um anzuzeigen, dass das System in Betrieb ist. Um die Pumpe auszuschalten, drücken Sie erneut auf PUMP ON/OFF. Hinweis: Die Pumpe muss eingeschaltet sein, bevor die anderen Funktionen des Systems verwendet werden können.



Pulse Mode

Mit dieser Taste kann der Benutzer die ATSTM-Massagesteuerung ein- und ausschalten. Drücken Sie die Taste PULSE MODE einmal, um die Massagesteuerung einzuschalten. Wenn die Taste gedrückt wird, leuchtet die orangefarbene LED in Position 1 auf und zeigt an, dass Pulsmodus Nr. 1 aktiviert ist. Mit jedem Druck auf die Aufwärts- oder Abwärtstaste leuchtet die orangefarbene LED des nächsten Pulsmodus oben oder unten auf.

Hinweis: Drücken Sie die Taste nicht öfter als einmal pro Sekunde. Wenn Sie die Taste zu schnell drücken, kann dies zu Betriebsfehlern führen. Um den Pulsmodus auszuschalten und zum normalen Pumpenbetrieb zurückzukehren, drücken Sie erneut die Taste PULSE MODE.

Aufwärtstaste

Mit dieser Taste kann der Benutzer die sieben Massagemodi von unten nach oben durchlaufen. Jeder Modus liefert eine andere Pulsmassage. Einige Modi sind schneller als andere. Probieren Sie sie der Reihe nach aus, um Ihren bevorzugten Massagemodus zu finden.

Abwärtstaste

Mit dieser Taste kann der Benutzer die sieben Massagemodi von oben nach unten durchlaufen.

Zurücksetzen der Zeit

Der Pulsmodus wird in der Regel nach 15 Minuten automatisch ausgeschaltet. Wenn Sie ihn weitere 15 Minuten lang laufen lassen möchten, drücken Sie auf PUMP ON/OFF und danach auf PULSE MODE. Eine grüne LED blinkt, und die Pumpe wird während einer 15-minütigen Abkühlzeit in Hochleistung betrieben. Danach hält die Pumpe automatisch an, und die grüne LED auf dem Steuergerät blinkt eine Minute lang weiter. Danach erlischt sie von selbst. Nach der zweiten 15-minütigen Sitzung durchläuft das System bis zu zwei Stunden lang einen Abkühlzyklus. In diesem Abkühlmodus kann der Benutzer nur die Pumpe betreiben (durch erneutes Drücken der Taste PUMP ON/OFF). Der Massagemodus bleibt jedoch ausgeschaltet, bis der Abkühlzyklus abgeschlossen ist.

Pulsmodussystem

Das Pulsmodussystem wird zwei Stunden lang ausgeschaltet, wenn es nicht mit dem folgenden Verfahren zurückgesetzt wird. Während dieser Zeit läuft die Pumpe mit maximaler Leistung.

- Drücken Sie einmal auf PULSE MODE, wenn der Schalter auf OFF steht.
- Die grüne Netz-LED blinkt, um anzuzeigen, dass das System zurückgesetzt wurde.

Verwendung von mehrfarbigen Lichteffekten

6. Um die Badbeleuchtung einzuschalten, drücken Sie die LIGHT-Taste auf dem oberen Steuergerät.
7. Um die einzelnen Farboptionen zu durchlaufen, schalten Sie die Taste abwechselnd an und aus. Mit jedem Tastendruck springt das System zur nächsten Farbe.
8. Um die Badbeleuchtung auszuschalten, drücken Sie die LIGHT-Taste.

Wasserfälle

Einige Badmodelle sind mit Wasserfällen ausgestattet. Wenn die Zusatzpumpe aktiviert ist, drehen Sie den Knopf in der Nähe des Wasserfalls. Sofort beginnt das Wasser, über den Wasserfall zu strömen.

Wasserpflege

Der Wasserpflegeplan von Cal Spas

Mit den richtigen Chemikalien und Systemen sowie einem Wasserpflegeplan von Cal Spas ist es ein Leichtes, in Ihrem Wellnessbad eine optimale Wasserqualität zu erzielen. Um sauberes, klares und gesundes Wasser zu erzielen, müssen Sie verstehen, wie das Badwasser auf Benutzer, den Systembetrieb und Chemikalien reagiert. Der Wasserpflegeplan liefert hierzu die nötigen Informationen.

Wenn es um Ihr Badwasser geht, ist die richtige Vorsorge viel weniger aufwändig als Korrekturmaßnahmen. Deshalb stellen wir den Wasserpflegeplan zur Verfügung: eine einfache, leicht zu befolgende Anleitung für sauberes, gesundes Wasser im Wellnessbad.

Den richtigen Plan verwenden

Sie müssen entscheiden, welcher Chemikalien- oder Reinigungsplan für Ihr Wellnessbad am besten geeignet ist. Ihr Cal Spas-Vertragshändler kann Ihnen helfen, je nach Ihrer Lebensweise und Badbenutzung den richtigen Plan zu wählen. Egal für welchen Plan Sie sich entscheiden, befolgen Sie ihn ganz genau, und lassen Sie keine Schritte aus. Damit erzielen Sie sauberes, gesundes und klares Badwasser ohne übermäßigen Aufwand.

Herkömmliche Chemikalien

Sie haben die Wahl zwischen Bromtabletten und Chlorgranulat als Desinfektionsmittel. Beide funktionieren gut, wenn der richtige Wasserpflegeplan befolgt wird. Befolgen Sie auf jeden Fall die gesamte Anleitung, und verwenden Sie nur Chemikalien von Cal Spas.

Andere Wasserpflegeoptionen

Cal Zone Quest 2000 Ozongerät

Dieses System erzeugt automatisch Ozongas und setzt es dem Wasser zu. Ozongas ist zur Desinfektion von Badwasser wesentlich besser geeignet als Brom oder Chlor. Mit Ozon sparen Sie Geld für Chemikalien und vergessen nie die chemische Behandlung Ihres Wassers.

Automatischer Cal Clarity-Bromgenerator

Dieses System erzeugt automatisch freies Brom und setzt dieses dem Badwasser zu. So haben Sie keine Umstände mit chemischen Bromtabletten oder Chlorgranulat. Spart Kosten für Chemikalien und macht das regelmäßige Hinzufügen von Chemikalien zum Bad überflüssig.

Bevor Sie anfangen

Bevor Sie mit der Durchführung Ihres Wasserpflegeplans beginnen, sollten Sie sich darüber im Klaren sein, dass Chemikalien und Desinfektionssysteme alleine noch keine Garantie für eine gute Wasserqualität sind. Ebenso wichtig sind die richtige Filtrierung und die Nutzungsintensität.

Filtrierung

Der Filter ist der Teil des Wellnessbads, der Feststoffe aus dem Wasser entfernt. Cal Spas verwendet zwar fortschrittliche Bio Clean-Filtereinsätze, die bakterienhemmend wirken, der Filter muss jedoch trotzdem regelmäßig gereinigt werden, um eine optimale Filterleistung und Heizeffizienz zu gewährleisten.

Sie sollten den Filter wöchentlich abspritzen, um Ablagerungen von der Oberfläche zu entfernen. Darüber hinaus muss der Filter regelmäßig einer Tiefenreinigung unterzogen werden, um Kalkablagerungen und andere Verschmutzungen zu entfernen, die tief in die Filterfasern eindringen und die Filterfunktion beeinträchtigen. Auch wenn der Filter sauber zu sein scheint, können Verschmutzungen die Fasern verstopfen, so dass kein Wasser durch den Filter strömen kann. Dies führt zu einem häufigen Problem in Wellnessbädern: kaltes Wasser, verursacht durch einen schmutzigen Filter.

Filterreinigung

- Legen Sie den schmutzigen Filter in einen Eimer mit Wasser, so dass der Filter ganz bedeckt ist. Fügen Sie dem Wasser 230 ml "Liquid Filter Cleaner" von Cal Spas hinzu.
- Hinweis: Es empfiehlt sich, einen Ersatzfilter zu haben, der im Bad eingesetzt werden kann, während der andere gereinigt wird. Auf diese Weise können Sie die Filter abwechseln, und beide halten länger.
- Lassen Sie den Filter mindestens 24 Stunden einweichen.

- Nehmen Sie den Filter heraus, und spülen Sie ihn mit einem Wasserschlauch ab. Sprühen Sie jede Falte einzeln sorgfältig aus.
- Lassen Sie den Filter vollständig trocknen (mindestens 2 Tage Trockenzeit empfohlen).
- Setzen Sie den Filter wie im Wasserpflegeplan beschrieben wieder ein.

Filterzyklen

Der Filterzyklus ist ein Verfahren, mit dem Wasser durch den Filter geleitet wird. Ihr Bad führt zweimal pro Tag automatisch einen Filterzyklus durch. Die ab Fabrik eingestellte Standardfiltrierzeit reicht in der Regel für eine normale Badbenutzung aus; wenn das Bad jedoch von vielen Personen oder besonders häufig benutzt wird, muss unter Umständen länger oder häufiger gefiltert werden, um das Badwasser sauber zu halten. Informationen über die Einstellung der Filterzeiten finden Sie in der Bedienungsanleitung.

Badebelastung

Die "Badebelastung" gibt an, wie viele Personen das Wellnessbad benutzen, wie lang diese Benutzung jeweils dauert und wie häufig das Bad benutzt wird. All diese Faktoren wirken sich auf die Qualität des Badwassers aus. Je höher die Badebelastung, desto höher die benötigte Chemikalienmenge und desto länger der erforderliche Filterzyklus.

Alle Versionen des Wasserpflegeplans von Cal Spas sind für Bäder mit durchschnittlicher Badebelastung ausgelegt. (3-4 Personen, 15 Minuten Badedauer, 3 x pro Woche bei 38 °C). Wenn Ihre Badebelastung über diese Werte hinausgeht und die Wasserqualität beeinträchtigt ist, verlängern Sie zunächst die Filterzeiten (gehen Sie zur nächst höheren Filtrierungsnummer). Wenn auch dann die Wasserqualität noch zu wünschen übrig lässt, wenden Sie sich an Ihren Cal Spas-Vertragshändler, von dem Sie weitere Chemikalien und Empfehlungen erhalten. Teilen Sie ihm auf jeden Fall die Badebelastung Ihres Wellnessbads mit.

Chemikalienübersicht

Die folgenden Informationen dienen ausschließlich zur Verwendung mit Chemikalien von Cal Spas. Andere Marken haben möglicherweise ähnliche Namen bzw. Beschreibungen, aufgrund von Herstellungsunterschieden kann die Nutzung anderer Chemikalien jedoch die Gefahr einer Über- oder Unterdosierung erhöhen. Schäden am Bad oder seinen Komponenten durch die Fehlverwendung von oder die

Verwendung der falschen Chemikalien sind von der Garantie nicht abgedeckt.

Chemische Sicherheit

- Wenn die Anleitung zur Chemikalienverwendung nicht genauestens befolgt wird, kann dies zu ernsthaften Verletzungen, Erkrankungen und sogar zum Tod führen.
- Lesen Sie alle Anweisungen auf den Chemikalienflaschen und -verpackungen sowie in Ihrer Bedienungsanleitung, und befolgen Sie diese genau.
- Dosieren Sie die Chemikalien nicht höher, als im Wasserpflegeplan oder auf den Flaschen und Verpackungen der Chemikalien empfohlen. (Die meisten Anleitungen für Chemikalien sind für ca. 1900l Wasser berechnet, die meisten Wellnessbäder fassen jedoch kleinere Wassermengen. Das ungefähre Fassungsvermögen Ihres Wellnessbads entnehmen Sie der Bedienungsanleitung.)
- Mischen Sie auf keinen Fall Chemikalien miteinander.
- Wechseln Sie niemals die Chemikalienmarke oder den Chemikalientyp, ohne das Wellnessbad vorher vollständig zu entleeren, Bad und Abdeckung abzuspülen und gründlich zu reinigen.
- Tragen Sie immer einen Augenschutz, wenn Sie dem Wasser Chemikalien zusetzen. Verwenden Sie eine Schutzbrille, um zu verhindern, dass pulverförmige Chemikalien vom Wind in die Augen geweht oder flüssige Chemikalien in die Augen gespritzt werden.
- Wenn ein Desinfektionsmittel (Chlor oder Brom) versehentlich überdosiert wird, schalten Sie sofort die Stromversorgung ab, und lassen Sie das Wasser an einer sicheren und zulässigen Stelle ab. Füllen Sie die Wanne mit frischem Wasser, und nehmen Sie eine Chemikalienanfangsbehandlung vor.

Physische Gefahren durch Chemikalien

- Vermeiden Sie den Kontakt von Chemikalien mit Haut, Augen oder Kleidungsstücken.
- Tragen Sie immer Gummihandschuhe, einen Augenschutz und Schutzkleidung, um die Gefahr eines Chemikalienkontakts und von Reizungen zu reduzieren.
- Kleidung, die mit einer Chemikalie in Berührung gekommen sind, muss vor dem erneuten Tragen gewaschen werden.

- Das Einatmen oder Verschlucken von Chemikalien führt zu ernsthaften Verletzungen, Krankheiten oder zum Tod.
- Mischen Sie Chemikalien nie. Beim Mischen von Chemikalien kann es zu gefährlichen chemischen Reaktionen kommen, die giftige Gase erzeugen oder Brände bzw. Explosionen verursachen.

Lagerung von Chemikalien

Chemikalien müssen vollständig außer Reichweite von Kindern an einem gut belüfteten, kühlen und trockenen Ort aufbewahrt werden. Wenn die Chemikalien nicht sachgemäß gelagert werden, kann dies zu ernsthaften Verletzungen, Erkrankungen, Bränden, Explosionen oder zum Tod führen. Lagern Sie Chemikalien nicht im Gerätebereich Ihres Bades.

Chemikalienbeschreibung

Die folgenden Beschreibungen und Empfehlungen gelten ausschließlich für Chemikalien von Cal Spas. Viele dieser Chemikalien werden auch bei anderen Desinfektionssystemen verwendet.

zur Verwendung mit allen Wasserpflegeplänen

Oxidizer Shock



zersetzt Ammoniak, organische Verunreinigungen und unangenehm riechende Abfallprodukte

Iron Out



reduziert Flecken am Wellnessbad durch Metalle im Wasser

Stain And Scale Defense



hilft bei der Vermeidung von Schäden an Badkomponenten durch Mineralien;

Ph / Alkalinity Up



erhöht den pH-Wert und die Alkalität im Badwasser

Ph / Alkalinity Down



erhöht den pH-Wert und die Alkalität im Badwasser

Flüssiger Wasserhärter



erhöht die Wasserhärte und hilft damit, Schaumbildung und Korrosion zu reduzieren

Spa Brite



hilft bei der schnellen Klärung von trübem Badwasser

Foam Gone



zersetzt schnell im Wasser vorhandenen Schaum

Filtereinsatzreiniger



zur Tiefenreinigung von Filtereinsätzen; löst Kalkablagerungen auf und entfernt tief eingedrungene organische Verschmutzungen aus den Fasern des Filtereinsatzes

Enzymformel



baut Hautfette, Sonnencrems und organische Verunreinigungen im Wasser auf biologische Weise ab; nicht am selben Tag wie Chlorgranulat zusetzen

zur Verwendung mit dem Chlor-Wasserpflegeplan



Chlorgranulat

schnell wirkendes Desinfektionsmittel für Badwasser;



Teststreifen – Chlor

akkurate Badwasserprüfung auf Brom, pH-Wert und Gesamtalkalität

zur Verwendung mit dem Brom-Wasserpflegeplan



Teststreifen -- Brom

akkurate Badwasserprüfung auf Brom, pH-Wert und Gesamtalkalität



Go Brom

bildet einen Bromvorrat im Badwasser; zur Verwendung bei der Anfangsbehandlung;



Bromtabletten

lang anhaltendes Desinfektionsmittel für Badwasser; wird dem Bromschwimmer hinzugefügt

für den Wasserpflegeplan mit dem automatischem Cal Clarity-Bromgenerator



Teststreifen -- Natriumbromid

akkurate Badwasserprüfung auf Natriumbromid

Übliche Anfangsbehandlung

Befolgen Sie diesen Anfangsbehandlungsplan, bevor Sie das Wellnessbad zum ersten Mal füllen, und nach jeder regelmäßigen Entleerung, um die Wasserqualität langfristig aufrechtzuerhalten. Wenn Sie nach dem Brom- oder dem Chlor-Wasserpflegeplan vorgehen, werden Sie feststellen, dass beide Verfahren bis auf Schritt 7 identisch sind. Wie bei allen in den Wasserpflegeplänen angegebenen Chemikaliendosen, sind die angegebenen Mengen für Wellnessbäder mit 1900 l Fassungsvermögen gedacht. Bitte verwenden die Chemikalienmenge, die dem Fassungsvermögen Ihres jeweiligen Bades entspricht.

Anfangsbehandlung

1. Reinigen Sie die Oberfläche des Bades mit dem Allzweckreiniger von Cal Spas.
2. Tragen Sie einen schützenden Film Cal Spas Fast Sheen auf die Acryloberflächen des Bades auf.
3. Füllen Sie das Bad mit der richtigen Menge normalen Leitungswassers (verwenden Sie kein weiches Wasser).
4. Verwenden Sie einen Teststreifen, um die Wasserchemikalien auszugleichen:
5. Stellen Sie zuerst die richtige Gesamtalkalität ein (zulässiger Bereich ist 80 - 120 ppm),
6. Stellen Sie danach den richtigen pH-Wert ein (zwischen 7,2 und 7,8).
7. Schütten Sie 475 ml Cal Spas-Metallschutzmittel in die Mitte des Bades.
8. Fügen Sie entweder Brom oder Chlor hinzu (je nach dem bevorzugten Plan).

Brom: Fügen Sie 50 ml Cal Spas "Go Brom" hinzu, um einen Bromgrundgehalt herzustellen.

Fügen Sie dem Bromschwimmer 2 Cal Spas-Bromtabletten hinzu.

Stellen Sie die Schwimmeröffnung auf Nr. 2.

Chlor: Fügen Sie dem Wasser zwei Esslöffel Cal Spas-Chlorgranulat hinzu.

9. Streuen Sie in die Mitte des Bads 50 g Cal Spas Oxidizer Shock, und schalten Sie die Düsen 15 Minuten lang ein. Während dieser Zeit sollte das Bad nicht abgedeckt werden.
10. Legen Sie die Abdeckung auf das Bad, und warten Sie, bis das Bad die gewünschte Temperatur erreicht hat.

Brom-Wasserpflegeplan

Dieser Plan und die darin angegebenen Chemikalienmengen gelten nur für Chemikalien von Cal Spas. Die meisten Chemikalienhersteller verwenden andere Chemikalienformeln und -konzentrationen. Nur die Chemikalien von Cal Spas sind so formuliert, dass sie auch bei geringerer Dosierung einen ausgeglichenen Chemikalienhaushalt gewährleisten. Lesen Sie auf jeden Fall die Anleitung auf den Flaschen und Verpackungen der Chemikalien, und befolgen Sie diese genau.

Erster Tag (Montag)

1. Testen Sie das Badwasser mit Bromteststreifen.
2. Je nach den erhaltenen Ergebnissen:
 - Stellen Sie zuerst die richtige Gesamtalkalität ein (zulässiger Bereich ist 80 - 120 ppm).
 - Stellen Sie dann gegebenenfalls den pH-Wert ein (zwischen 7,2 und 7,8).
 - Fügen Sie falls erforderlich Bromtabletten hinzu. (Fügen Sie nicht mehr als 2 Tabletten hinzu)
 - Der empfohlene Bromspiegel beträgt 3 - 5 ppm.
3. Fügen Sie 50 g Stain and Scale Defense hinzu.
4. Nehmen Sie den schmutzigen Filter aus dem Bad, und spülen Sie ihn ab. Lassen Sie den Filter trocknen.
5. Setzen Sie den sauberen Ersatzfilter in das Wellnessbad ein.
6. Saugen Sie Verschmutzungen mit dem Badsauger vom Boden ab.

Zweiter Tag (Mittwoch)

1. Testen Sie das Badwasser mit Bromteststreifen.
2. Je nach den erhaltenen Ergebnissen: Stellen Sie die Gesamtalkalität und dann gegebenenfalls den pH-Wert ein

Dritter Tag (Freitag)

1. Testen Sie das Badwasser mit Bromteststreifen.
2. Je nach den erhaltenen Ergebnissen:
 - Stellen Sie die Gesamtalkalität und dann gegebenenfalls den pH-Wert ein
 - Fügen Sie (falls erforderlich) eine Bromtablette hinzu.

3. Fügen Sie dem Badwasser 50 g Oxidizer Shock hinzu. Lassen Sie das Wellnessbad 15 Minuten lang ohne Abdeckung laufen.
4. Decken Sie das Bad wieder ab.

Chlor-Wasserpflegeplan

Dieser Plan und die darin angegebenen Chemikalienmengen gelten nur für Chemikalien von Cal Spas. Die meisten Chemikalienhersteller verwenden andere Chemikalienformeln und -konzentrationen. Nur die Chemikalien von Cal Spas sind so formuliert, dass sie auch bei geringerer Dosierung einen ausgeglichenen Chemikalienhaushalt gewährleisten. Lesen Sie auf jeden Fall die Anleitung auf den Flaschen und Verpackungen der Chemikalien, und befolgen Sie diese genau.

Erster Tag (Montag)

1. Testen Sie das Badwasser mit Chlorteststreifen.
2. Je nach den erhaltenen Ergebnissen:
 - Stellen Sie die richtige Gesamthärte ein (zulässiger Bereich ist 80 - 120 ppm).
 - Stellen Sie dann gegebenenfalls den pH-Wert ein (zwischen 7,2 und 7,8).
 - Fügen Sie 2 Esslöffel Chlorgranulat hinzu.
 - Der empfohlene Chlorspiegel beträgt 3 - 5 ppm.
3. Fügen Sie 50 g Stain and Scale Defense hinzu.
4. Nehmen Sie den schmutzigen Filter aus dem Bad, und spülen Sie ihn ab.
5. Setzen Sie den sauberen Ersatzfilter in das Wellnessbad ein.
6. Saugen Sie Verschmutzungen mit dem Badsauger vom Boden ab.

Zweiter Tag (Mittwoch)

1. Testen Sie das Badwasser mit Chlorteststreifen.
2. Je nach den erhaltenen Ergebnissen: Stellen Sie die Gesamthärte und dann gegebenenfalls den pH-Wert ein

Dritter Tag (Freitag)

1. Testen Sie das Badwasser mit Chlorteststreifen.
2. Je nach den erhaltenen Ergebnissen:

- Stellen Sie die Gesamthärte und dann gegebenenfalls den pH-Wert ein
- Fügen Sie 2 Esslöffel Chlorgranulat hinzu (falls erforderlich).

3. Fügen Sie dem Badwasser 50 g Oxidizer Shock hinzu. Lassen Sie das Wellnessbad 15 Minuten lang ohne Abdeckung laufen.
4. Decken Sie das Bad wieder ab.

Wasserpflegeplan mit dem Ozongerät

Dieser Plan und die angegebenen Chemikalienmengen gelten für Bäder mit dem optionalen Cal Zone Quest 2000 Ozongerät (nur für transportierbare Wellnessbäder) oder das Del Zone Eclipse (nur bei fest installierten Wellnessbädern). Die Chemikalienrichtwerte gelten nur für Chemikalien von Cal Spas.

Anfangsbehandlung

1. Befolgen Sie die Anleitung für die Anfangsbehandlung des Bades mit dem Chlor-Wasserpflegeplan.
2. Stellen Sie die Filterzeit des Bades auf F-4 ein. Damit wird das Ozongerät aktiviert, und Ozongas wird erzeugt. (Befolgen Sie die Anweisungen in der Bedienungsanleitung.)

Hinweis: Die Filterzeit muss bei höherer Badebelastung möglicherweise erhöht werden.

Erster Tag (Montag)

1. Testen Sie das Badwasser mit Chlorteststreifen. (Sie müssen eine kleine Menge Chlor als Zusatzdesinfektionsmittel verwenden.)
2. Je nach den erhaltenen Ergebnissen:
 - Stellen Sie die richtige Gesamthärte ein (zulässiger Bereich ist 80 - 120 ppm).
 - Stellen Sie dann gegebenenfalls den pH-Wert ein (zwischen 7,2 und 7,8).
 - Fügen Sie 1 Esslöffel Chlorgranulat hinzu.
 - Der empfohlene Chlorspiegel beträgt 1-3 ppm.
3. Fügen Sie 50 g Stain and Scale Defense hinzu.
4. Nehmen Sie den schmutzigen Filter aus dem Bad, und spülen Sie ihn ab.
5. Setzen Sie den sauberen Ersatzfilter in das Wellnessbad ein.

- Saugen Sie Verschmutzungen mit dem Badsauger vom Boden ab.

Zweiter Tag (Freitag)

- Testen Sie das Badwasser mit Chlorteststreifen.
- Je nach den erhaltenen Ergebnissen:



- Stellen Sie die Gesamtkalkalität und dann gegebenenfalls den pH-Wert ein
 - Fügen Sie 1 Esslöffel Chlorgranulat hinzu. (falls erforderlich).
- Fügen Sie dem Badwasser 50 g Oxidizer Shock hinzu. Lassen Sie das Wellnessbad 15 Minuten lang ohne Abdeckung laufen.
 - Decken Sie das Bad wieder ab.



Wasserpflegeplan mit dem automatischem Cal Clarity-Bromgenerator

Dieser Plan und die angegebenen Chemikalienmengen gelten für Bäder mit dem optionalen automatischem Cal Clarity-Bromgenerator. Die Chemikalienrichtwerte gelten nur für Chemikalien von Cal Spas. Hinweis: Diese Anleitung muss genau befolgt werden, um einen ordnungsgemäßen Betrieb des automatischem Cal Clarity-Bromgenerators zu gewährleisten.

Anfangsbehandlung

- Reinigen Sie die Oberfläche des Bades mit dem Allzweckreiniger von Cal Spas.
- Tragen Sie einen schützenden Film Cal Spas Fast Sheen auf die Acryloberflächen des Bades auf.
- Füllen Sie das Bad mit der richtigen Menge normalen Leitungswassers. (Verwenden Sie kein weiches Wasser.)
- Verwenden Sie einen Bromteststreifen, um die Wasserchemikalien auszugleichen:
 - Stellen Sie zuerst die richtige Gesamtkalkalität ein (zulässiger Bereich ist 80 - 120 ppm).
 - Stellen Sie dann falls erforderlich den richtigen pH-Wert ein (zwischen 7,2 und 7,8).

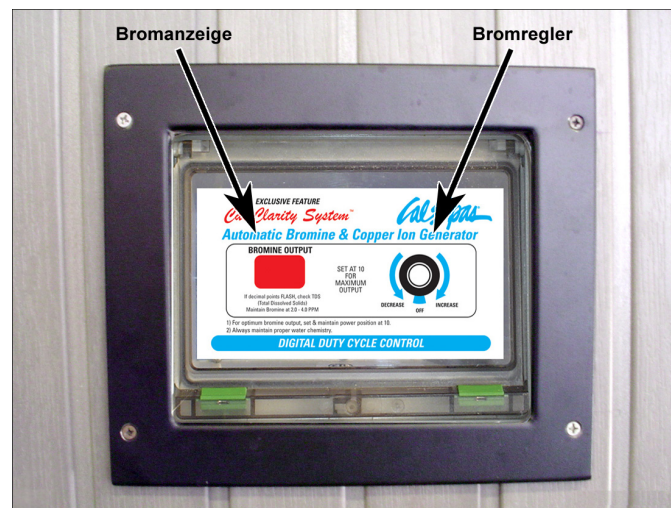

5. Schütten Sie 475 ml Cal Spas-Metallschutzmittel in die Mitte des Bades ein.
6. Testen Sie die gelösten Feststoffe (dies wird auch als Leitfähigkeit bezeichnet).
 - Der ideale Bereich ist 50 bis 300 ppm.
 - Die gelösten Feststoffe bzw. die Leitfähigkeit muss zu Anfang unter 500 liegen.
7. Der Phosphatgehalt sollte unter 200 ppb liegen. Falls erforderlich, muss der Phosphatgehalt reduziert werden.
8. Bestimmen Sie das Fassungsvermögen Ihres Wellnessbads. Diese Menge muss genau bestimmt werden, weil sich daraus die Menge an TRU BLU errechnet, die hinzugefügt werden muss. Das Fassungsvermögen des Bades entnehmen Sie dem Vorinstallationshandbuch.
9. Schalten Sie das Wellnessbad ein, und vergewissern Sie sich, dass alle Pumpen auf hohe Leistung eingestellt sind. Stellen Sie den Cal Clarity Bromgenerator auf "OFF".
10. Streuen Sie pro 370 Liter Wasser Fassungsvermögen eine 900-g-Flasche TRU BLU Natriumbromid auf die Wasseroberfläche. FÜGEN SIE NICHT ZU VIEL HINZU!

Hinweis: Da jede Flasche TRU BLU in einem Wellnessbad mit 1900 l Fassungsvermögen die Leitfähigkeit um rund 500 ppm erhöht, genügt für Ihr Wellnessbad möglicherweise eine kleinere Menge. Es empfiehlt sich, zunächst die Hälfte der erforderlichen Menge zuzusetzen, danach die Schritte 11 und 12 durchzuführen und dann gegebenenfalls mehr TRU BLU Natriumbromid hinzuzufügen.

11. Lassen Sie das Wellnessbad 15 Minuten lang laufen, damit sich das TRU BLU vollständig auflösen kann, bevor Sie mit dem nächsten Schritt fortfahren.
12. Verwenden Sie Natriumbromidteststreifen (keine Bromteststreifen), um den Natriumbromidgehalt auf 7,4 bis 8,2 einzustellen (entspricht 1700 bis 2500 ppm gelöste Feststoffe/Leitfähigkeit).
13. Fügen Sie 50 g Cal Spas Oxidizer Shock hinzu, um Verunreinigungen im Füllwasser zu entfernen.
14. Drehen Sie die Wählscheibe des Bromgenerators im Uhrzeigersinn, bis die LED-Anzeige 10 anzeigt.
15. Damit wird die Ansammlung eines Bromspeichers gestartet.
16. Stellen Sie den Filterzyklus in den ersten 24 Stunden auf Dauerbetrieb (F-C).

17. Decken Sie das Bad ab, und lassen Sie das Wasser auf die gewünschte Temperatur aufheizen.

Einstellen des richtigen Bromgehalts

1. Nach der Inbetriebnahme reduzieren Sie den Filterzyklus auf F-4 und überwachen den Bromgehalt, bis er sich im empfohlenen Bereich bewegt.
2. Verwenden Sie Bromteststreifen, um den empfohlenen Gehalt von 3-5 ppm zu erreichen.

Hinweis: Es kann mehrere Tage dauern, bis sich der Bromspiegel stabilisiert hat, da das verwendete Füllwasser mitunter Verunreinigungen enthält, die neutralisiert werden müssen. Dabei wird das anfänglich erzeugte Brom aufgebraucht.

3. Wenn der gewünschte Bromspiegel erreicht ist, drehen Sie die Wählscheibe herunter, bis der gewünschte Bromgehalt aufrechterhalten werden kann.
4. Die übliche Wartungseinstellung für eine durchschnittliche Badebelastung ist 4.

Hinweis: Wenn Sie die Einstellung ändern, verwenden Sie Bromteststreifen, um zu bestimmen, wann der gewünschte Spiegel erreicht ist.

Einmal pro Woche

1. Testen Sie das Badwasser mit Bromteststreifen.
2. Je nach den erhaltenen Ergebnissen:
 - Stellen Sie falls erforderlich zunächst die Alkalität ein.
 - Stellen Sie danach den richtigen pH-Wert ein.
 - Verwenden Sie falls erforderlich die Wählscheibe, um die Bromproduktion zu erhöhen bzw. zu verringern.
3. Nehmen Sie den schmutzigen Filter aus dem Bad, und spülen Sie ihn ab.
4. Setzen Sie den sauberen Ersatzfilter in das Wellnessbad ein.
5. Fügen Sie dem Badwasser 50 g Cal Spas Oxidizer Shock hinzu. Lassen Sie das Wellnessbad 15 Minuten lang laufen.
6. Saugen Sie Verschmutzungen mit dem Badsauger vom Boden ab.
7. Decken Sie das Bad wieder ab.

Wartungsplan

Unabhängig von dem Wasserpflegeplan, für den Sie sich entscheiden, sind darüber hinaus folgende Wartungsmaßnahmen erforderlich.

Monatlich

1. Tiefenreinigung des Badfilters. (Gehen Sie gemäß der Anleitung zur Filterreinigung am Anfang des Abschnitts mit den Wasserpflegeplänen vor.)
2. Prüfen Sie die Innenseite des Gerätebereichs auf undichte Stellen, Nagetiere und Insekten.
3. Wenn undichte Stellen vorhanden sind, wenden Sie sich an Ihren Cal Spas-Vertragshändler.
4. Wenn Sie Anzeichen auf Nagetiere oder Insekten erkennen, ergreifen Sie die erforderlichen Maßnahmen, um die Schädlinge zu beseitigen und ihre Rückkehr zu verhindern.

Alle 3 bis 4 Monate

1. Leeren und reinigen Sie Ihr Wellnessbad mit dem Allzweckreiniger.
2. Polieren Sie die Acryloberflächen mit "Fast Sheen".
3. Reinigen und pflegen Sie die Badabdeckung, Kissen und die Cal Select-Verkleidung (falls vorhanden) mit "Cover Protector".
4. Befolgen Sie beim Wiederauffüllen des Wellnessbads die Anleitung zur Anfangsbehandlung Ihres jeweiligen Wasserpflegeplans.
5. Wenn Sie den Wasserpflegeplan mit dem automatischen Cal Clarity-Bromgenerator verwenden, vergessen Sie nicht, dem Wasser TRU BLU Natriumbromid zuzusetzen.

Einmal pro Jahr

1. Reinigen und pflegen Sie die Redwood-Badverkleidung und ggf. die Gartenlaube mit "Nu-Spa Redwood Stain Renew and Brightener".
2. Wenn Sie das Cal Zone Quest 2000 Ozongerät verwenden, müssen Sie die Ozonkartusche wechseln.

Überprüfen Sie den Zustand der Filtereinsatzfalten. Wenn die Falten ausgefranst sind, wechseln Sie den Einsatz.

Reinigung und Wartung

Abnehmen und Anbringen der Kissen

Die Kissen lassen sich zur Reinigung und Wartung schnell und problemlos entfernen. Diese Methode kann für alle Kissentypen verwendet werden. Fassen Sie das Kissen am unteren Rand mit beiden Händen und ziehen Sie es fest nach oben. Damit ziehen Sie die Befestigungsstifte des Kissens aus den Befestigungslöchern.



Um das Kissen wieder anzubringen, richten Sie die Befestigungsstifte des Kissens mit den entsprechenden Löchern aus und schlagen fest genug auf das Kissen, damit die Stifte in die Löcher einrasten.



Wannenabdeckung

Wichtig! Decken Sie das Wellnessbad ab, wenn es nicht in Gebrauch ist!

- Abgedeckte Bäder verbrauchen weniger Strom zur Aufrechterhaltung des eingestellten Temperaturwerts.
- Die Abdeckung schützt die Oberfläche Ihres Beckens vor UV-Strahlen.
- Wenn Sie Ihr Bad nicht abdecken, verfällt die Garantie.

- Die Abdeckung verhindert, dass Kinder im Becken ertrinken.

Eine Anleitung zur Anbringung der Schösser sowie zum Abschließen und Entriegeln der Abdeckung finden Sie im Handbuch zur Abdeckung.

Die Badabdeckung ist zwar steif, hält aber nicht viel Gewicht aus. Aus Sicherheitsgründen und um die Abdeckung zu schonen, sollten Sie deshalb auf keinen Fall auf der Abdeckung sitzen, stehen oder liegen oder Gegenstände auf ihr abstellen.

Entleeren des transportierbaren Wellnessbads

Alle vier bis sechs Monate sollten Sie das Wasser aus Ihrem Wellnessbad ablassen und durch frisches Leitungswasser ersetzen. Am besten gehen Sie beim Entleeren der Wanne folgendermaßen vor:

1. Schalten Sie die Stromzufuhr am Hauptschalter ab.
2. Nehmen Sie alle Filter heraus.

Wenn das Ablassventil an der Seite der Badverkleidung angebracht ist, fahren Sie mit Schritt 5 fort.

Wenn sich das Ablassventil unter der Verkleidung befindet:

3. Entfernen Sie die Schrauben der Abdeckung mit einem Kreuzschlitzschraubenzieher, und nehmen Sie die Abdeckung ab.
4. Machen Sie das Schlauchende mit dem $\frac{3}{4}$ -Zoll Schlauchanschluss ausfindig.
5. Schließen Sie das Buchsenende eines Gartenschlauchs an den Schlauchanschluss an.
6. Legen Sie das andere Ende des Gartenschlauchs an der

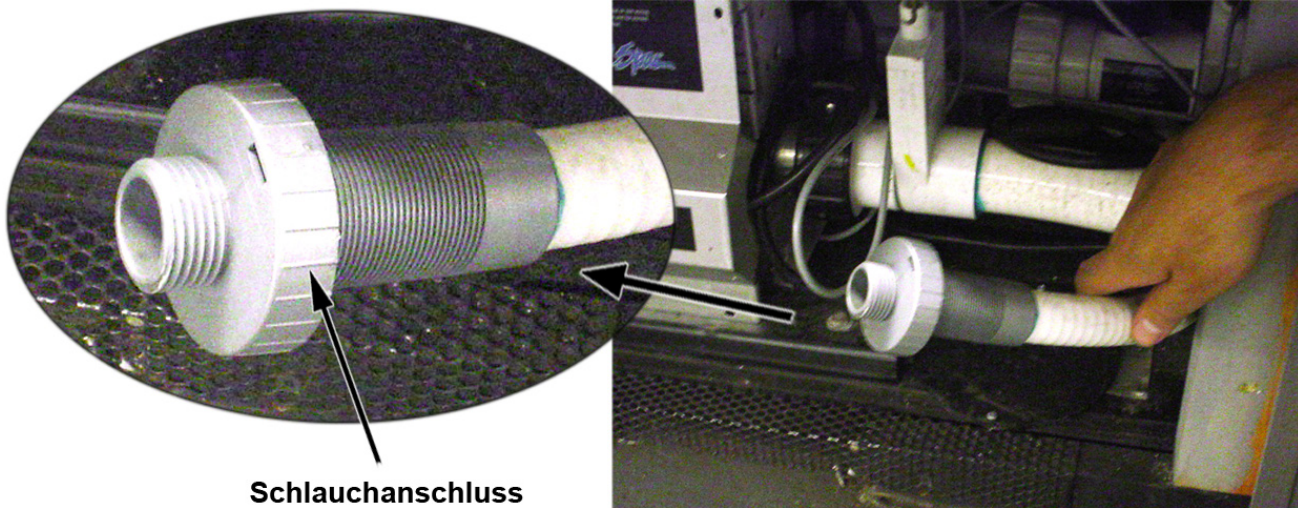

Schlauchanschluss

Stelle ab, an der das Wasser ablaufen soll.

7. Drehen Sie den Schlauchanschluss gegen den Uhrzeigersinn und ziehen Sie daran, um den Abfluss zu öffnen.
8. Lassen Sie das gesamte Wasser ablaufen, und nehmen Sie den Gartenschlauch ab.
9. Drehen Sie den Schlauchanschluss im Uhrzeigersinn, um den Abfluss zu schließen.

Winterfestmachung (Wasser ablassen wegen Einfriergefahr)

In vielen Gegenden fällt die Temperatur auf Werte unter 0 °C. Wir empfehlen, das Bad immer gefüllt zu halten und mit der normalen Wassertemperatur (26,7 °C bis 37,8 °C) laufen zu lassen. Damit wird die Einfriergefahr des Bades und der dazugehörigen Ausrüstungen praktisch ausgeschlossen.

Achtung: Wenn Sie es für nötig halten, das Wasser abzulassen, sollten Sie beachten, dass Ausrüstungen und Rohrleitungen Ihres Bades einfrieren können. Selbst wenn Sie die im Folgenden gegebenen Anweisungen strikt einhalten, kann die Gefahr, dass Ihr Bad Schäden durch Einfrieren erleidet, nicht vollständig ausgeschlossen werden.

Schäden durch Einfrieren sind von unserer Garantie nicht abgedeckt.

1. Öffnen Sie sämtliche Filterabdeckungen.
2. Nehmen Sie die Siebeinsätze und die Filtereinsätze heraus.
3. Lassen Sie das Wasser gemäß der gegebenen Anleitung vollständig ab.
4. Entfernen Sie die vorn an den Pumpen befindlichen Ablassschrauben.
5. Lösen Sie die Verbindungen an beiden Seiten der Pumpe.
6. Entfernen Sie mit Hilfe eines Nass-/Trockenstaubsaugers alle Wasserreste aus den Düsen und dem Gerätebereich.

Decken Sie Ihr Bad mit einer ordnungsgemäßen Abdeckung und einer Allwetterplane ab, um zu gewährleisten, dass weder Regen noch Schnee in das Bad eindringen können.

Reinigen der Abdeckung, der Verkleidung und der Kissen

Aufgrund der ständigen Beanspruchung der Abdeckung und der Kissen Ihres Bades sollten Sie diese im Rahmen Ihres monatlichen Wartungsplans durch das Auftragen eines Vinyl- und Lederreinigungsmittels schützen. Der Vinyl- und Lederreiniger von Cal Spas™ ist speziell für den Schutz von Badabdeckungen und -kissen vor der Beschädigung durch Chemikalien und die Einwirkung ultravioletter Strahlung geeignet. Dies wird ohne die öligen Rückstände erreicht, die üblicherweise bei Vinylpflegemitteln für Autos zu finden sind.

Anwendung des Vinyl- und Lederreinigers

Der Vinyl- und Lederreiniger von Cal Spas™ sollte sparsam aufgetragen werden. Eine falsche Anwendung kann sich ungünstig auf die Klarheit des Wassers auswirken.



Badabdeckung

1. Nehmen Sie die Badabdeckung ab.
2. Lassen Sie die Abdeckung vollständig trocknen.
3. Sprühen Sie den Vinyl- und Lederreiniger gleichmäßig auf die Abdeckung auf und wischen Sie diese trocken.
4. Lassen Sie die Abdeckung vollständig trocknen.
5. Bringen Sie die Abdeckung wieder auf dem Bad an.

Kissen

1. Wischen Sie die Kissen mit einem weichen Tuch trocken.
2. Sprühen Sie den Vinyl- und Lederreiniger sorgfältig direkt auf die Kissen.
3. Wischen Sie die Kissen trocken.
4. Lassen Sie die Kissen vollständig trocknen.

Achtung: Verwenden Sie keine für Autos bestimmten Vinylpflegemittel für die Badabdeckung oder die Kissen. Diese Produkte sind gewöhnlich ölhaltig und ziehen ernste Probleme hinsichtlich der Wasserklarheit nach sich, die schwierig zu beheben sind.



Allzweckreiniger (Reinigung der Badoberfläche)

Der Allzweckreiniger von Cal Spas™ ist ein wichtiges Mittel zur Pflege der Oberfläche Ihres Bades. Durch den normalen Gebrauch können sich auf der Oberfläche Ihres Bades Schmutz, Öl und Kalkablagerungen ansammeln, die sich unangenehm anfühlen und zu unansehnlichen Schmutzrändern führen. Der Allzweckreiniger von Cal Spas™ ist ein weiches, nicht scheuerndes Reinigungsmittel, dessen Zusammensetzung speziell für die Reinigung des Bades ohne eine Beschädigung der Acryloberfläche geeignet ist.

Das beste Mittel zur Verkürzung der Reinigungszeit ist die Vorbeugung. Wenn Sie die folgenden Hinweise berücksichtigen, wird die Badoberfläche den meisten Elementen, die zu Kalkablagerungen führen, besser widerstehen, und das Beseitigen von Schmutzrändern wird leichter.

Vor dem Benutzen und Neufüllen des Bades

1. Sprühen Sie den Cal Spas™-Allzweckreiniger direkt auf die Oberfläche des Bades.
2. Wischen Sie die Oberfläche mit einem sauberen, weichen Tuch ab.
3. Wiederholen Sie dies an stark verkalkten Stellen.
4. Wischen Sie das Bad gründlich mit einem nassen Schwamm ab und spülen Sie diesen häufig in einem Eimer sauberen Wassers aus.
5. Lassen Sie das Bad vollständig trocknen.
6. Tragen Sie mit einem weichen Handtuch oder einem Schwamm Cal Spas™ Fast Sheen auf die gesamte Badoberfläche auf.
7. Lassen Sie das Fast Sheen trocknen, bis es weiß und pulverig wird.
8. Wischen Sie die Oberfläche mit einem weichen Tuch, das Sie häufig wenden, sauber.

Regelmäßige Wartung

1. Sprühen Sie den Cal Spas™-Allzweckreiniger direkt auf die Oberfläche des Bades.
2. Wischen Sie die Oberfläche mit einem sauberen, weichen Tuch ab.
3. Wischen Sie das Bad gründlich mit einem nassen Schwamm ab und spülen Sie diesen häufig in einem Eimer sauberen Wassers aus.



Der Cal Spas™-Allzweckreiniger sollte nicht direkt in das Badewasser gesprüht werden. Die falsche Anwendung dieses Produkts wirkt sich ungünstig auf die Klarheit des Wassers aus.

Fast Sheen (Schutzwachs für die Badoberfläche)

Fast Sheen von Cal Spas™ ist ein wichtiges Mittel zur Pflege der Oberfläche Ihres Bades. Durch den normalen Gebrauch können sich auf der Oberfläche Ihres Bades Schmutz, Öl und Kalkablagerungen ansammeln, die sich unangenehm anfühlen und zu unansehnlichen Schmutzrändern führen. Fast Sheen von Cal Spas™ ist ein ölfreies Wachs, dessen Zusammensetzung speziell dem Schutz der Badoberfläche vor den beim normalen Gebrauch auftretenden Chemikalien und Mineralien dient.

Das beste Mittel zur Verkürzung der Reinigungszeit ist die Vorbeugung. Wenn Sie die folgenden Hinweise berücksichtigen, wird die Badoberfläche den meisten Elementen, die zu Kalkablagerungen führen, besser widerstehen, und das Beseitigen von Schmutzrändern wird leichter.

Vor dem Benutzen und Neufüllen des Bades

1. Sprühen Sie den Cal Spas™-Allzweckreiniger direkt auf die Oberfläche des Bades.
2. Wischen Sie die Oberfläche mit einem sauberen, weichen Tuch ab.
3. Wiederholen Sie dies an stark verkalkten Stellen.
4. Wischen Sie das Bad gründlich mit einem nassen Schwamm ab und spülen Sie diesen häufig in einem Eimer sauberen Wassers aus.
5. Lassen Sie das Bad vollständig trocknen.
6. Tragen Sie mit einem weichen Tuch oder einem Schwamm Cal Spas™ Fast Sheen auf die gesamte Badoberfläche auf.
7. Lassen Sie das Fast Sheen trocknen, bis es weiß und pulverig wird.
8. Wischen Sie die Oberfläche mit einem weichen Tuch, das Sie häufig wenden, sauber.

WICHTIG: Cal Spas™ Fast Sheen ist nicht in wassergefüllten Bädern zu verwenden. Tragen Sie das Mittel nur auf saubere, trockene Oberflächen auf. Eine falsche Anwendung kann sich ungünstig auf die Klarheit des Wassers auswirken.

Reinigen und Austauschen des Filters

Filtration

Die Filtration ist eine der wichtigsten Funktionen, die für sauberes, klares Wasser sorgen. Ungeachtet verbreiteter Annahmen ist es weitaus weniger kostspielig, klares Wasser in Ihrem Bad durch Filtration zu gewährleisten, als übermäßige Mengen von Chemikalien einzusetzen, übermäßig lange zu filtrieren oder das Wasser auszutauschen.

Beim Filtersystem der Cal Spas™ wird verunreinigtes Wasser durch den speziellen Bio-Clean™-Filter gepumpt, wobei die Verunreinigungen aus dem Wasser entfernt werden. Danach wird das soeben gereinigte Wasser über verschiedene Düsen zurück in das Bad gepumpt.

Bei Bädern, die mit dem als Zubehör erhältlichen Quest 2000 Ozonator ausgerüstet sind, wird zusätzlich Ozon in das gefilterte Wasser gegeben, was einen zusätzlichen Schutz vor Verunreinigungen während der Filtrierzyklen bietet. Die Filtration gewährleistet darüber hinaus, dass die Chemikalien gründlich im Wasser verteilt werden, was ihre Wirksamkeit erhöht.

Die Filtration beginnt bei elektronisch gesteuerten Bädern, sobald die Pumpen vorgefüllt sind und der Wasserkreislauf stabil ist. Beim Wasserdurchfluss durch den Filter werden Schmutz und Fremdkörper entfernt, die sich im Filtereinsatz ansammeln. Mit der Ansammlung von Schmutz und Fremdkörpern im Filter wird der Wasserdurchfluss eingeschränkt und die Wirksamkeit der Düsen reduziert. Dies kann dazu führen, dass Ihr Bad nicht effizient arbeitet oder heizt.

Reinigen Sie deshalb den Filter regelmäßig und tauschen Sie ihn erforderlichenfalls aus.

Filterreinigung

Ihr neues Cal Spa ist für die rasche und einfache Filterwartung ausgelegt. Der Filtereinsatz sollte einmal wöchentlich gereinigt werden. Diese Anweisungen gelten für Systeme mit doppeltem und mit einfachem Filtrationssystem.

1. Schalten Sie das Bad am Hauptschalter aus
2. Entfernen Sie die Filterabdeckung (falls zutreffend), indem Sie sie entgegen dem Uhrzeigersinn drehen und abnehmen.
3. Nehmen Sie den Siebeinsatz heraus. Bei manchen Typen müssen Sie dazu die abgeflachten Stellen am Siebeinsatz und am Behälter ausrichten.
4. Entfernen Sie den Filter, indem Sie ihn entgegen dem Uhrzeigersinn drehen und so losschrauben. Nehmen Sie ihn dann heraus.
5. Reinigen Sie den Filter mit Hilfe eines Gartenschlauchs wie folgt:
 - a. Halten Sie den Filter senkrecht.
 - b. Sprühen Sie die Filtereinsätze mit einer Druckdüse ab, oben beginnend und dann an jeder Falte nach unten gehend.
 - c. Drehen Sie den Filtereinsatz um und wiederholen Sie den Schritt 5b.
 - d. Setzen Sie den Filtereinsatz wieder ein. Gehen Sie dabei in umgekehrter Reihenfolge vor wie beim Ausbau.

- e. Nehmen Sie einmal in Monat eine gründliche Reinigung des Filtereinsatzes vor. Verwenden Sie dazu ausschließlich von Cal Spas™ zugelassene Filterreinigungskemikalien.

Spezieller Bio-Clean™-Filtereinsatz

Der Filtereinsatz ist für das Entfernen von Schmutz, Sand, Mineralien, Phosphaten, von Benutzern eingebrachten und anderen Fremdstoffen aus dem Wasser ausgelegt. Leider nehmen manche Badbesitzer die Filterreinigung nicht in ihren Plan zur chemischen Wartung auf. Filter sammeln Fremdstoffe an und werden dadurch zu bevorzugten Bakterienwachstumsherden.

Der spezielle Bio-Clean™-Filter von Cal Spas™ ist der einzige zur Zeit auf dem Markt verfügbare antibakterielle Filter. Ein Filtereinsatz, der das bakterielle Wachstum verhindert, gibt Ihnen zusätzliche Sicherheit für den Fall, dass Sie gelegentlich vergessen, den Filter zu reinigen. Zu Ihrem Schutz und Ihrer Sicherheit empfehlen wir, für den Filter Ihres Bades ausschließlich einen Bio-Clean™-Filtereinsatz zu verwenden.

Bedienung des Entertainment Systems

Einige Bäder sind mit Unterhaltungselektronik ausgestattet. Es sind verschiedene Optionen verfügbar; dazu gehören z. B. schiffstaugliche CD-Player sowie eine iPod® Docking Station. Alle Bäder, die mit einem Audiosystem ausgestattet sind, werden mit der entsprechenden Herstelleranleitung geliefert. Bevor Sie das Gerät benutzen, sollten Sie sich diese Anleitung sorgfältig durchlesen.

Die in diesem Handbuch enthaltenen Anweisungen beschreiben lediglich die Grundfunktionen. Die Anleitung des Herstellers enthält Erläuterungen zu weiteren Merkmalen und Funktionen. Diese Herstelleranleitung wird in einem Plastikumschlag zusammen mit der Bedienungsanleitung geliefert.

Beachten Sie die folgenden Sicherheitshinweise bei der Bedienung Ihrer Unterhaltungselektronik:

- Vergewissern Sie sich, dass Ihre Hände und die CDs trocken sind, bevor sie mit diesem oder einem anderen elektronischen Gerät in Berührung kommen.
- Schließen Sie auf jeden Fall die CD-Schutzklappe.
- Legen Sie niemals feuchte CDs in das Gerät ein.
- Wasserschäden sind von der Garantie von Cal Spas oder des Herstellers nicht abgedeckt.

Die schiffstaugliche Unterhaltungselektronik ist in ein Plastikgehäuse mit wetterfesten Dichtungen eingebaut und ist wasserbeständig, aber NICHT wasserundurchlässig. Sie müssen in jedem Fall darauf achten, das System vor Nässe zu schützen! Wasserschäden sind von der Garantie von Cal Spas oder des Herstellers nicht abgedeckt.

Bedienung des CD-Players

Die Bedienungsanleitung des Herstellers wird mit dem Bad geliefert. Bevor Sie das Gerät benutzen, sollten Sie sich diese Anleitung sorgfältig durchlesen.

Drücken Sie die Netztaaste (POWER) des Geräts oder auf der Fernbedienung, um das System einzuschalten. Das System startet automatisch in dem Modus, in dem es zuletzt ausgeschaltet wurde.

Radio hören

1. Drücken Sie auf die Taste MODE, um in den Radiomodus zu wechseln.
2. Verwenden Sie den Rechts- und Linkspfeil ganz rechts, um einen Radiosender zu finden.

Einlegen einer Disk

Bei Sony CDX-HS70MW-Systemen:

1. Drücken Sie am Gerät auf OPEN. Die Vorderabdeckung klappt langsam herunter und gibt das Laufwerk frei.
2. Legen Sie eine Disk ein.
3. Klappen Sie die Vorderabdeckung zu.

Bei Sony CDX-GT10M-Systemen schieben Sie einfach eine Disk in den Schlitz in der Frontplatte ein.

Abspielen einer CD

Sie können CDs mit sämtlichen Mediensystemen abspielen.

1. Legen Sie wie oben beschrieben eine Disk ins Laufwerk ein. Der Player identifiziert die Art der Disk und beginnt, diese wiederzugeben.
2. Benutzen Sie entweder die Fernbedienung oder die Tasten am Gerät, um den Player zu starten oder anzuhalten und Tracks zu wählen.
3. Um die Disk herauszunehmen, drücken Sie die EJECT-Taste.

Verwenden der iPod Docking Station

1. Abspielen der Aufnahmen von einem iPod über die Stereoanlage des Bades mittels der Docking Station:
2. Setzen Sie das iPod in die Docking Station ein.
3. Drücken Sie die SOURCE-Taste der Stereoanlage, bis AUX angezeigt wird.
4. Spielen Sie die Aufnahmen vom iPod ab.
5. Stellen Sie die Lautstärke mittels des Lautstärkereglers der Docking Station ein.







Anhang



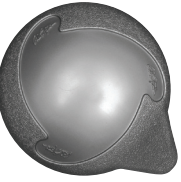

Ersatzteile

Jets	
CRW 5.5" Power Storm Stainless steel: PLU21703677 Cobalt blue: PLU21703677-BLU	
ED 2.25" Euro Directional Stainless steel: PLU21703674 Cobalt blue: PLU21703662-BLU	
ELE 2.25" Euro Less Eyeball Stainless steel: PLU21703663 Cobalt blue: PLU21703663-BLU	
EW 2" Euro Stainless steel: PLU21703621 Cobalt blue: PLU21703621-BLU	
EWD 2" Neck Euro Stainless steel: PLU21703675 Cobalt blue: PLU21703675-BLU	
mfc 3" Micro Flow Directional Stainless steel: PLU21703664 Cobalt blue: PLU21703664-BLU	
MFRW 3.25" Neck Blasters Stainless steel: PLU21703627 Cobalt blue: PLU21703627-BLU	
MFW 4" Maxi Flow Stainless steel: PLU21703630 Cobalt blue: PLU21703630-BLU	
mfw 3" Micro Flow Stainless steel: PLU21703631 Cobalt blue: PLU21703631-BLU	

Jets	
MJW 5.5" Shower Storm Stainless steel: PLU21703625 Cobalt blue: PLU21703625-BLU	
MNW 3" Neck Stainless steel: PLU21703628 Cobalt blue: PLU21703628-BLU	
msw 3" Micro Swirl Stainless steel: PLU21703632 Cobalt blue: PLU21703632-BLU	
OZ 2" Ozone Injector Stainless steel: PLU21700818 Cobalt blue: PLU21700818-BLU	
PSA 5.5" Power Storm Acupressure Stainless steel: PLU21703668 Cobalt blue: PLU21703668-BLU	
PSD 4" Polystorm Directional Stainless steel: PLU21703661 Cobalt blue: PLU21703661-BLU	
PSR 5.25" Power Storm Rifle Stainless steel: PLU21703666 Cobalt blue: PLU21703666-BLU	
PST 5.25" Power Storm Twister Stainless steel: PLU21703665 Cobalt blue: PLU21703665-BLU	





Jets	
<p>SFW 5.5" Sure Flow Stainless steel: PLU21703626 Cobalt blue: PLU21703626-BLU</p>	
<p>SW Swim PLU21700565</p>	
<p>SXW 5.5" Storm, 2 Hole Stainless steel: PLU21703623 Cobalt blue: PLU21703623-BLU</p>	
<p>T 5.25" Tornado Stainless steel: PLU21703629 Cobalt blue: PLU21703629-BLU</p>	
<p>W 4" Whirlpool Stainless steel: PLU21703609 Cobalt blue: PLU21703609-BLU</p>	
<p>Jet Stream Propulsion PLU21702620</p>	

Ventile	
<p>1" LED Diverter Valve with Swoosh Logo PLU21300450</p>	
<p>2" LED Diverter Valve with Swoosh Logo PLU21300460</p>	
<p>1" Diverter Valve Silver Handle with Dark Gray Cap and Wall Fitting PLU21300470</p>	
<p>2" Diverter Valve Silver Handle with Dark Gray Cap and Wall fitting PLU21300480</p>	
<p>Air Control with Swoosh Logo PLU21300500</p>	
<p>Air Control Valve Silver Handle with Dark Gray Cap and Wall Fitting PLU21300510</p>	
<p>2" Large Diverter Valve, Silver Cap PLU21300043</p>	
<p>1" Large Diverter Valve, Silver Cap PLU21300047</p>	
<p>1" Air Control, Silver Cap PLU21700378</p>	





Kissen	
Quad ACC01400931	
Neck Blaster ACC01401010	
Cascade (Logo) ACC01401030	
Infinity ACC01400950	
Neck ACC01401040	

Abflüsse	
Main Drain, Super Hi Flo Suction 2 1/2" Silver PLU21400137	
Bottom Drain Star Suction Cover PLU21400197	
Bottom Drain Filtration Return Assembly OZO18300005	

Wasserfälle	
Cascade Waterfall PLU21800820	
Filter Waterfall PLU21800830	
Vertical Waterfall PLU21800840	

Filter	
Filter Cartridge, 75 Sq Ft, Anti-Bacterial, with Chemical Chamber FIL11100215	
Filter Cartridge, 50 Sq Ft, Anti-Bacterial, with Chemical Chamber FIL11100205	
Filter Cartridge 75 Sq Ft, Anti-Bacterial FIL11703211	
Filter Cartridge, 50 Sq Ft, Anti-Bacterial FIL11100201	

Ozone Cartridges	
Cal Zone Quest 2000 Replacement Cartridge OZO18100020	

Beleuchtung	
Light Assembly Complete LIT16000150	
Light Mini 2" Diameter LIT16000151	
Walfitting, Clear Lens Cap, Jumbo Spa Light, 5" LIT16100153	
Red Lens Insert, Jumbo Spa Light LIT16100155	
Blue Lens Insert, Jumbo Spa Light LIT16100156	

LEDs	
Small Controller Daisy Chain LIT16100179	
2' Daisy Chain Jumper LIT16100183	
Overmold Adapter for Small Controller LIT16100209	
Quad LED Daisy Chain Assembly LIT16100211	
Dual LED Daisy Chain Assembly LIT16100212	
7 LED 2" Light Daisy Chain with Stand-Off LIT16100214	
Faceted Bullet Lens, Polycarbonate, UV Stable LIT16100215 Silicone O-Ring for Lens LIT16100208	

Abdeckungen

Avalon Serie	
A515/A526/A534 84" X 64"	
Standard Rostfarben	ACC01200460
Standard Grau	ACC01200461
Standard Schiefer	ACC01200464
Standard Palomino	ACC01200466
Deluxe Rostfarben	ACU02200500
Deluxe Grau	ACU02200501
Deluxe Schiefer	ACU02200502
Deluxe Palomino	ACU02200499
A726 / A734 / A744 84" X 84"	
Standard Rostfarben	ACC01200410
Standard Grau	ACC01200411
Standard Schiefer	ACC01200412
Standard Palomino	ACC01200419
Deluxe Rostfarben	ACU02200250
Deluxe Grau	ACU02200251
Deluxe Schiefer	ACU02200256
Deluxe Palomino	ACU02200257
A826 / A834 / A844 / A857 93" X 93"	
Standard Rostfarben	ACC01200420
Standard Grau	ACC01200421
Standard Schiefer	ACC01200422
Standard Palomino	ACC01200423
Deluxe Rostfarben	ACU02200260
Deluxe Grau	ACU02200261
Deluxe Schiefer	ACU02200266
Deluxe Palomino	ACU02200267
A970L 93" X 130"	
Standard Rostfarben	ACC01200450
Standard Grau	ACC01200451
Standard Schiefer	ACC01200452
Standard Palomino	ACC01200454
Deluxe Rostfarben	ACU02200290
Deluxe Grau	ACU02200291
Deluxe Schiefer	ACU02200295
Deluxe Palomino	ACU02200289

Diamond Serie	
D836L / D836B / D847M / D850L / D850B / D865B / D865L 93" X 93"	
Standard Rostfarben	ACC01200420
Standard Grau	ACC01200421
Standard Schiefer	ACC01200422
Standard Palomino	ACC01200423
Deluxe Rostfarben	ACU02200260
Deluxe Grau	ACU02200261
Deluxe Schiefer	ACU02200266
Deluxe Palomino	ACU02200267
Dunkeltürkis (spezial)	ACU02200262
Marineblau (spezial)	ACU02200263
Lodengrün (spezial)	ACU02200264
D846D 93" OCTAGON	
Standard Rostfarben	ACC01200434
Standard Grau	ACC01200435
Standard Schiefer	ACC01200436
Standard Palomino	ACC01200433
Deluxe Rostfarben	ACU02200277
Deluxe Grau	ACU02200278
Deluxe Schiefer	ACU02200279
Deluxe Palomino	ACU02200276
Dunkeltürkis (spezial)	ACU02200287
Marineblau (spezial)	ACU02200288
Lodengrün (spezial)	ACU02200298
D957E 96" x 135"	
Standard Rostfarben	ACC01200440
Standard Grau	ACC01200441
Standard Schiefer	ACC01200444
Standard Palomino	ACC01200445
Deluxe Rostfarben	ACU02200280
Deluxe Grau	ACU02200281
Deluxe Schiefer	ACU02200285
Deluxe Palomino	ACU02200286
Dunkeltürkis (spezial)	ACU02200282
Marineblau (spezial)	ACU02200283
Lodengrün (spezial)	ACU02200284

D950N / D965N / D963S / D950S		93" x 130"	
Standard Rostfarben		ACC01200450	
Standard Grau		ACC01200451	
Standard Schiefer		ACC01200452	
Standard Palomino		ACC01200454	
Deluxe Rostfarben		ACU02200290	
Deluxe Grau		ACU02200291	
Deluxe Schiefer		ACU02200295	
Deluxe Palomino		ACU02200289	
Dunkeltürkis (spezial)		ACU02200296	
Marineblau (spezial)		ACU02200297	
Lodengrün (spezial)		ACU02200299	
D525L		64" x 84"	
Standard Rostfarben		ACC01200460	
Standard Grau		ACC01200461	
Standard Schiefer		ACC01200464	
Standard Palomino		ACC01200466	
Deluxe Rostfarben		ACU02200500	
Deluxe Grau		ACU02200501	
Deluxe Schiefer		ACU02200502	
Deluxe Palomino		ACU02200499	
Dunkeltürkis (spezial)		ACU02200503	
Marineblau (spezial)		ACU02200504	
Lodengrün (spezial)		ACU02200505	
D736B / D736L / D750B / D750L / D765B / D765L		84" x 84"	
Standard Rostfarben		ACC01200410	
Standard Grau		ACC01200411	
Standard Schiefer		ACC01200412	
Standard Palomino		ACC01200419	
Deluxe Rostfarben		ACU02200250	
Deluxe Grau		ACU02200251	
Deluxe Schiefer		ACU02200256	
Deluxe Palomino		ACU02200257	
Dunkeltürkis (spezial)		ACU02200252	
Marineblau (spezial)		ACU02200253	
Lodengrün (spezial)		ACU02200254	

D635V		84" X 93"	
Standard Rostfarben		ACC01200462	
Standard Grau		ACC01200463	
Standard Schiefer		ACC01200465	
Standard Palomino		ACC01200467	
Deluxe Rostfarben		ACU02200510	
Deluxe Grau		ACU02200511	
Deluxe Schiefer		ACU02200512	
Deluxe Palomino		ACU02200509	
Dunkeltürkis (spezial)		ACU02200513	
Marineblau (spezial)		ACU02200514	
Lodengrün (spezial)		ACU02200515	

Fitness Series			
F2400		96" x 169"	
Deluxe Rostfarben		ACU02200420	
Deluxe Grau		ACU02200421	
Deluxe Schiefer		ACU02200422	
Deluxe Palomino		ACU02200423	
Dunkeltürkis (spezial)		ACU02200424	
Marineblau (spezial)		ACU02200425	
Lodengrün (spezial)		ACU02200426	
F2500		93" x 206"	
Deluxe Rostfarben		ACU02200400	
Deluxe Grau		ACU02200401	
Deluxe Schiefer		ACU02200402	
Deluxe Palomino		ACU02200406	
Dunkeltürkis (spezial)		ACU02200403	
Marineblau (spezial)		ACU02200404	
Lodengrün (spezial)		ACU02200405	
F4700		96" x 202"	
Deluxe Rostfarben		ACU02200407	
Deluxe Grau		ACU02200408	
Deluxe Schiefer		ACU02200409	
Deluxe Palomino		ACU02200410	
Dunkeltürkis (spezial)		ACU02200411	
Marineblau (spezial)		ACU02200412	
Lodengrün (spezial)		ACU02200413	

Family II Serie	
FII515B 78" ROUND	
Standard Rostfarben	
Standard Grau	
Standard Schiefer	
Standard Palomino	
Deluxe Rostfarben	
Deluxe Grau	
Deluxe Schiefer	
Deluxe Palomino	
Deluxe Teal	
Deluxe Navy	
Deluxe Hunter	
FII518B 43" x 83"	
Standard Rostfarben	
Standard Grau	
Standard Schiefer	
Standard Palomino	
Deluxe Rostfarben	
Deluxe Grau	
Deluxe Schiefer	
Deluxe Palomino	
Deluxe Teal	
Deluxe Navy	
Deluxe Hunter	
FII520B 54" x 78"	
Deluxe Rostfarben	ACC01200370
Standard Grau	ACC01200371
Standard Schiefer	ACC01200373
Standard Palomino	ACC01200374
Deluxe Rostfarben	ACU02200210
Deluxe Grau	ACU02200211
Deluxe Schiefer	ACU02200216
Deluxe Palomino	ACU02200217
Deluxe Teal	ACU02200212
Deluxe Navy	ACU02200213
Deluxe Hunter	ACU02200214

FII730/FII745 84" x 84"	
Standard Rostfarben	ACC01200410
Standard Grau	ACC01200411
Standard Schiefer	ACC01200412
Standard Palomino	ACC01200419
Deluxe Rostfarben	ACU02200250
Deluxe Grau	ACU02200251
Deluxe Schiefer	ACU02200256
Deluxe Palomino	ACU02200257
Deluxe Teal	ACU02200252
Deluxe Navy	ACU02200253
Deluxe Hunter	ACU02200254
FII830/FII845 93" x 93"	
Standard Rostfarben	ACC01200420
Standard Grau	ACC01200421
Standard Schiefer	ACC01200422
Standard Palomino	ACC01200423
Deluxe Rostfarben	ACU02200260
Deluxe Grau	ACU02200261
Deluxe Schiefer	ACU02200266
Deluxe Palomino	ACU02200267
Deluxe Teal	ACU02200262
Deluxe Navy	ACU02200263
Deluxe Hunter	ACU02200264
Galaxy Serie	
GX49 93" x 93"	
Deluxe Rostfarben	ACU02200260
Deluxe Grau	ACU02200261
Deluxe Schiefer	ACU02200266
Deluxe Palomino	ACU02200267
Victory Xtreme Series	
VX901 72" x 72"	
Standard Rostfarben	ACC01200566
Standard Grau	ACC01200567
Standard Schiefer	ACC01200568
Standard Palomino	ACC01200559

FX624B 76" x 84"	
Standard Rostfarben	ACC01200406
Standard Grau	ACC01200407
Standard Schiefer	ACC01200508
Standard Palomino	ACC01200509
Deluxe Rostfarben	ACU02200362
Deluxe Grau	ACU02200363
Deluxe Schiefer	ACU02200367
Deluxe Palomino	ACU02200358
Dunkeltürkis (spezial)	ACU02200372
Marineblau (spezial)	ACU02200373
Lodengrün (spezial)	ACU02200374
VX724L 78" x 84"	
Standard Rostfarben	ACC01200520
Standard Grau	ACC01200521
Standard Schiefer	ACC01200522
Standard Palomino	ACC01200523
VX726B/L, VX740L 84" x 84"	
Standard Rostfarben	ACC01200410
Standard Grau	ACC01200411
Standard Schiefer	ACC01200412
Standard Palomino	ACC01200419
Deluxe Rostfarben	ACU02200250
Deluxe Grau	ACU02200251
Deluxe Schiefer	ACU02200256
Deluxe Palomino	ACU02200257
Dunkeltürkis (spezial)	ACU02200252
Marineblau (spezial)	ACU02200253
Lodengrün (spezial)	ACU02200254
VX834B/L, VX848B/L, VX860B/L 93" x 93"	
Standard Rostfarben	ACC01200420
Standard Grau	ACC01200421
Standard Schiefer	ACC01200422
Standard Palomino	ACC01200423
Deluxe Rostfarben	ACU02200260
Deluxe Grau	ACU02200261
Deluxe Schiefer	ACU02200266
Deluxe Palomino	ACU02200267
Dunkeltürkis (spezial)	ACU02200262
Marineblau (spezial)	ACU02200263
Lodengrün (spezial)	ACU02200264

Ersatzverkleidungen

Die gesamte Palette an Verkleidungen für alle Modelle ist äußerst umfangreich und würde den Rahmen dieses Handbuchs sprengen. Wenden Sie sich an Ihren Cal Spas-Vertragshändler oder rufen Sie 1-909-623-8781 an, um Ersatzverkleidungen für Ihr Bad zu bestellen.

Fitness mit Ihrem Wellnessbad

WICHTIG: Bevor Sie mit einem Sport- oder Trainingsprogramm beginnen, sollten Sie immer einen Arzt konsultieren. Bei den Bädern der Serie Ultimate Fitness werden Übungsbänder aus Gummi verwendet. Wenn diese Bänder gedehnt werden, stehen Sie unter starker Spannung. Eine unsachgemäße Anwendung oder Befestigung der Bänder kann zu Verletzungen führen. Prüfen Sie alle Übungsgeräte vor Beginn des Trainings. Beschädigte Geräte dürfen nicht verwendet werden.

Die Fitnessausrüstung besteht aus: zwei Ruderholmen, zwei Übungsbändern von 157 cm Länge, zwei Übungsbändern von 81 cm Länge, zwei Übungsbändern von 69 cm Länge, zwei Handgriffen, zwei Fußgelenkbändern, zwei Handschlaufen und einem Übungsgürtel. Die Geräte lassen sich an den dafür vorgesehenen Befestigungen an der Beckenwand anbringen.

Serie Ultimate Fitness: Übungsprogramm

Die Geräteanbringung zu den folgenden Übungen finden Sie auf der folgenden Seite.

Rudern im Sitzen

Setzen Sie sich und stellen Sie die Füße fest auf den Boden. Spannen Sie die Bauchmuskeln an. Halten Sie den unteren Rücken gerade, und fassen Sie die Übungsbügel. Die Handflächen zeigen nach unten, die Arme sind gestreckt und die Ellbogen leicht angewinkelt. Ziehen Sie die Bügel in Richtung Brust, und drücken Sie die Schulterblätter dabei in Richtung des mittleren Rückens. Kehren Sie langsam zur Ausgangsposition zurück.

Brust-Butterfly im Stehen

Fassen Sie die Übungsgriffe. Die Handflächen zeigen nach innen und die Ellbogen sind leicht angewinkelt. Ziehen Sie den Körper nach vorn, und führen Sie dabei die Hände zusammen. Spannen Sie die Brustmuskeln an. Kehren Sie langsam in die Ausgangsposition zurück.

Drücken im Stehen

Fassen Sie die Übungsgriffe. Die Handflächen zeigen nach unten, und die Ellbogen sind um 90° angewinkelt. Drücken Sie die Griffe nach vorn, und führen Sie dabei die Hände zusammen. Spannen Sie die Brustmuskeln an. Kehren Sie langsam in die Ausgangsposition zurück.

Schulterdrücken im Stehen

Fassen Sie die Übungsgriffe. Die Handflächen zeigen vom Körper weg, und die Ellbogen sind um 90° angewinkelt. Drücken Sie die Griffe nach oben, und führen Sie die Hände vor sich über dem Kopf zusammen. Kehren Sie langsam zur Ausgangsposition zurück.

Arm-Curl

Fassen Sie die Übungsgriffe. Die Handflächen zeigen nach oben, und die Ellbogen sind leicht angewinkelt. Ziehen Sie die Griffe nach oben in Richtung Kinn. Spannen Sie dabei die Bizeps-Muskeln an, und kehren Sie dann langsam in die Ausgangsposition zurück.

Laufen oder Walking

Legen Sie sich den Übungsgürtel um die Taille und befestigen Sie die 157-cm-Übungsbänder an der gegenüberliegenden Wand des Bades. Drehen Sie die beiden Schwimmdüsen auf und laufen Sie in entgegengesetzter Richtung zum Düsenstrom.

Bein-Stretching und Krafttraining

Legen Sie sich ein Fußgelenkband um das Fußgelenk und bringen Sie ein 157-cm-Übungsband an einer der Befestigungen an. Heben Sie das Bein gegen die Spannung des Bandes seitlich oder nach hinten an.

Befestigen der Übungsgeräte

In den folgenden Abbildungen werden, abhängig von der gewünschten Übung, einige Konfigurationen für die Übungsgeräte gezeigt.

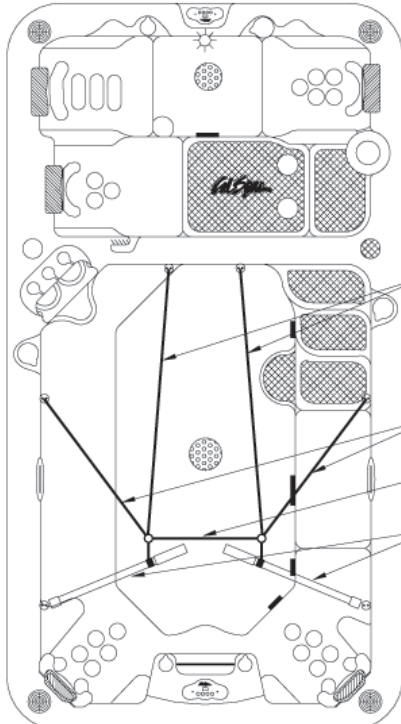

Rudern

- 157.5 cm Übungsbänder
- 81 cm Übungsbänder
- 68.5 cm Übungsband (optional)
- Ruderholme

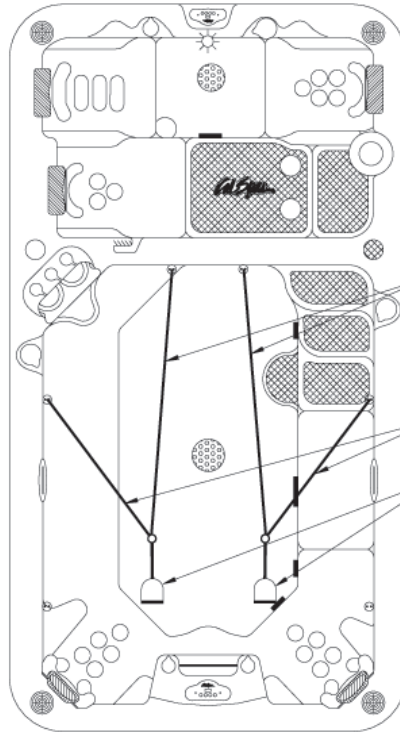

Krafttraining

- 157.5 cm Übungsbänder
- 81 cm Übungsband (optional)
- Handgriffe

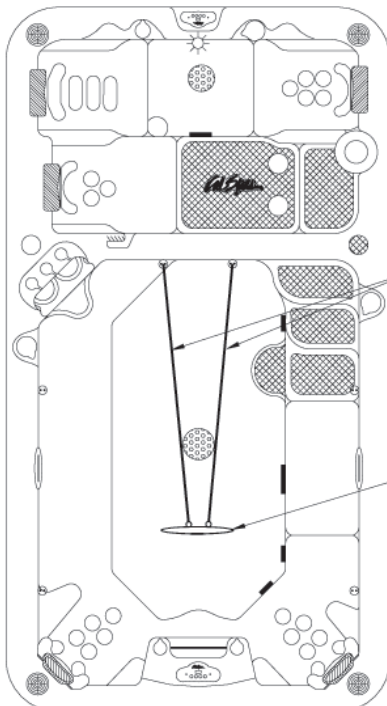

Laufen oder Walking

- 157.5 cm Übungsbänder
- Übungsgürtel

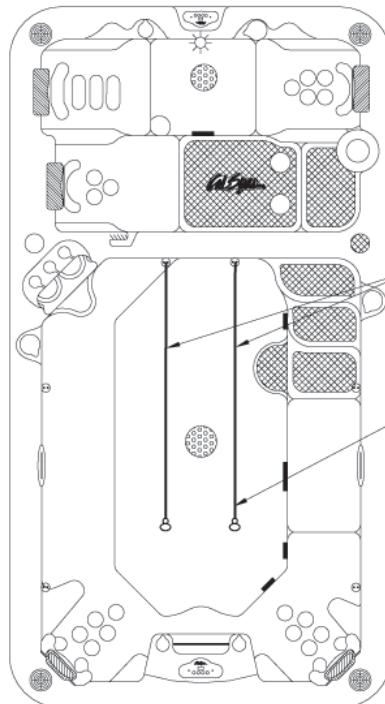

Stretching

- 157.5 cm Übungsbänder
- Fußgelenkbär

Chemikalien von Cal Spas™



Brom/Chlor-Startkit

#CHE07000290/#CHE07000295

Bei anweisungsgemäßer Anwendung ist dieses Produkt ein wirksames Desinfektionsmittel für Wellnessbäder. Reicht drei Wochen lang zur Behandlung von 946 l Wasser.



Vinyl- und Lederreiniger

#CHE07000620

Speziell entwickelt, um Abdeckungen und Kissen für Wellnessbäder vor Schäden durch Chemikalien und UV-Strahlen zu schützen.



Fast Sheen

#CHE07000610

Innovatives, chemisch reaktives Versiegelungs- und Poliermittel auf Silikonbasis. Versiegelt und schützt Oberflächen und macht sie glänzend.



Bromtabletten

#CHE07000760/#CHE07000770

Desinfektionsmittel für Wellnessbäder.



Chlorgranulat

#CHE07000865/#CHE07000880

Bei anweisungsgemäßer Anwendung ist dieses Produkt ein wirksames Wasserdesinfektionsmittel.



Go Brom

#CHE07000830

Schafft einen Bromvorrat im Wellnessbad.



Filterkartuschenreiniger

#CHE07000690

Zersetzt organische und anorganische Stoffe. Entfernt Kalk- und andere Mineralablagerungen.



Flüssiger Wasserhärter

#CHE07000250

Erhöht die Wasserhärte, um die Korrosion zu verringern. Reduziert die Schaumbildung.



Spa Brite

#CHE07000580/#CHE07000590

Klärt trübes Wasser im Wellnessbad. Wirkt bei allen Wassertemperaturen.



Foam Gone

#CHE07000800/#CHE07000810

Zersetzt vorhandenen Schaum im Wasser. Wirkt bei allen Wassertemperaturen.



pH-Alkalinity Up

#CHE07000720/#CHE07000730

Erhöht den pH-Wert im Wellnessbad.



pH-Alkalinity Down

#CHE07000750

Senkt den pH-Wert im Wellnessbad.



Enzymformel

#CHE07000600/#CHE07000605
Emulgiert und zersetzt Hautfette. Son-



Metallschutzmittel

#CHE07000630/#CHE07000640
Reduziert mineralbedingte Was-



Schutz gegen Flecken und Kalkablagerung

#CHE07000650/#CHE07000660
Schützt die Komponenten Ihres



Oxidizer Shock

#CHE07000680/#CHE07000710
Zerstört organische Verschmut-

GARANTIE 2010

Transportierbare Wellnessbäder weltweit

Gehäuse / Konstruktion

LMS gewährleistet, dass durch das Gehäuse des Wellnessbades bis **drei Jahre** nach dem ursprünglichen Kaufdatum kein Wasser aufgrund von Herstellungs- oder Materialfehlern austritt.

Innenoberfläche

LMS gewährleistet, dass bis **drei Jahre** ab dem ursprünglichen Kaufdatum an den Standard-Acryl-/Quarite- und den Altair-Plus-/Quarite-Plus-Innenflächen keine Risse, Blasen, Abblätterungen, Verfärbungen oder Schichtentrennungen auftreten.

Geräte

LMS gewährt eine Garantie auf die elektrischen und elektronischen Komponenten des Wellnessbades; im Einzelnen: dass am Steuersystem sowie an den Pumpen und Gebläsen bis **drei Jahre** nach dem ursprünglichen Kaufdatum keine Fehlfunktionen aufgrund von Material- oder Herstellungsfehlern auftreten.

Leitungen

LMS gewährleistet, dass aus den werksseitig installierten Leitungen und den „Eliminator Plus™ Wet Ends“ bis **drei Jahre** nach dem ursprünglichen Kaufdatum kein Wasser aufgrund von Material- und Herstellungsfehlern austritt.

Verkleidung

LMS gewährleistet, dass die Verkleidungen der Typen Cal Premium™, Cal Select™ und Cal Stone™ bis **drei Jahre** nach dem ursprünglichen Kaufdatum keine Risse oder Verwerfungen aufweisen.

Komponenten

LMS gewährleistet, dass an dem vom Hersteller installierten XL Heat Exchanger™ sowie am Cal Zone Quest 2000 Ozonator™ bis **drei Jahre** nach dem ursprünglichen Kaufdatum keine Fehler aufgrund von Material- oder Fertigungsmängeln auftreten.

Elektrische und elektronische Bauteile

LMS gewährt eine Garantie auf die Stereoanlagen, DVD-Player, Fernsehgeräte und die LED-Beleuchtung für den Zeitraum von **einem Jahr** ab dem ursprünglichen Kaufdatum.

Garantieumfang

Diese eingeschränkte Garantie gilt nur für transportierbare Wellnessbäder, die außerhalb der kontinentalen USA und Kanadas verkauft werden. Sie gilt jedoch nicht für Sonderangebote und Sonderaktionen und erstreckt sich über den Originalhändler auf den ursprünglichen Käufer am ursprünglichen Aufstellungsort. Diese Garantie wird zum Kaufzeitpunkt gültig und endet entweder nach dem oben genannten Zeitraum oder mit der Weitergabe oder Verlegung des Wellnessbades bzw. mit der Installation einer nicht vom Hersteller stammenden Komponente. Wellnessbäder der Designer-Serie sind von dieser Garantie ausgenommen.

Herstellergarantie

Alle Cal Spas-Wellnessbäder werden ausschließlich mit hochwertigsten Komponenten gefertigt und werden mit der Garantie geliefert, dass sie zum Lieferzeitpunkt frei von Material- und Herstellungsfehlern sind. Die Geräteggarantie erstreckt sich vom Hersteller auf das Produkt, einschließlich, aber nicht begrenzt auf: Fernsehgeräte, Stereoanlagen, DVD-Player usw.

Leistungen im Rahmen der Garantie

Sollte ein von dieser Garantie abgedeckter Funktions- oder Herstellungsfehler auftreten, ist der Vertragshändler für die Durchführung aller erforderlichen Reparaturen verantwortlich. Um entsprechende Leistungen in Anspruch zu nehmen, wenden Sie sich an den Vertragshändler. Wenn der Kunde nicht in der Lage ist, einen zufriedenstellenden Kundendienst vom Vertragshändler zu erhalten, muss die LMS Kundendienstabteilung innerhalb von 10 Tagen schriftlich über den gemeldeten Fehler in Kenntnis gesetzt werden. Für abgedeckte Reparaturen werden dem Kunden keine Kosten für Arbeit oder Ersatzteile in Rechnung gestellt. Der LMS Kundendienstvertreter kann jedoch u. U. angemessene Reise- oder Kilometerkosten pro Servicebesuch berechnen, wozu auch die Zeit für die Fehlerdiagnose gehören kann. Wenn LMS zu dem Schluss kommt, dass eine Reparatur des abgedeckten Produkts nicht möglich ist, behält sich LMS das Recht vor, das fehlerhafte Produkt durch ein Produkt von gleichem Wert (bezogen auf den ursprünglichen Kaufpreis) zu ersetzen. Im Falle eines Ersatzes aufgrund der Garantie ist der Besitzer des Wellnessbades für die Kosten der Abholung, Wiederaufstellung, Installation und des Transports verantwortlich.

Anteilige Garantie

Komponenten, die aus der Sicht des Unternehmens nicht reparierbar sind, werden anteilig durch die gleiche oder eine vergleichbare Komponente ersetzt. Der Anwender hat für jeden vollen Monat als Eigentümer – ab dem Kaufdatum bis zu dem Datum der Feststellung, dass der Defekt nicht reparierbar ist – ein Prozent des aktuellen Kaufpreises zu tragen. Für die ersten zwölf Monate entfällt diese Beteiligung.

Garantieausschlüsse und -einschränkungen

Diese Garantie verfällt, wenn die Schäden durch Nachlässigkeit, Veränderung, Missbrauch, Fehlbehandlung, Reparaturen durch nicht von LMS zugelassene Personen, fehlerhafte elektrische Installation, Installation von Komponenten, die nicht vom Hersteller stammen oder höhere Gewalt (einschließlich, aber nicht begrenzt auf Naturkatastrophen und umgebungsbedingte Einflüsse) entstanden sind, sowie bei allen weiteren Schäden, die sich der Kontrolle von LMS entziehen. Beispiele für Ausnahmen und allgemeine Umstände, welche die Garantie ungültig machen, finden Sie in der Bedienungsanleitung. Wellnessbäder der Designer-Serie sind von dieser Garantie ausgenommen.

Haftungsausschluss

Diese eingeschränkte Garantie gilt unter der ausdrücklichen Voraussetzung, dass das Wellnessbad kein lebenswichtiges oder medizinisches Gerät gemäß den Staats- und Bundesgesetzen ist. LMS ist nicht für den Verlust des Gebrauchs des Bades oder andere Neben- oder Folgekosten, -ausgaben oder -schäden haftbar zu machen, wozu unter anderem das Entfernen einer fest errichteten Terrasse oder anderer eigener Einbauten oder die Notwendigkeit der Demontage mit Hilfe eines Krans gehören. Alle stillschweigenden Gewährleistungen haben dieselbe Gültigkeitsdauer wie die oben genannte Garantie. Auf keinen Fall haften LMS oder seine Vertreter für Personen- und Sachschäden irgendeiner Art.

Rechtsmittel

Durch diese eingeschränkte Garantie erhalten Sie bestimmte Rechte. Gemäß den örtlich geltenden Gesetzen stehen Ihnen unter Umständen weitere Rechte zu.

Kundendienst

Für Serviceleistungen wenden Sie sich bitte umgehend an Ihren Vertragshändler. Wenn Sie weitere Informationen oder Hilfe benötigen, wenden Sie sich bitte an: LMS Customer Relations Department, 1462 E. Ninth St., Pomona CA 91766, Telefon (909) 623-8781.

Von Ihrem Cal Spas™-Vertragshändler erhalten Sie eine Ausfertigung der gültigen Garantie, weitere Informationen und Antworten auf Fragen über die Gewährleistungsbedingungen für Ihr Wellnessbad.

Besondere Garantiebedingungen

- Drei Jahre Garantie auf die Verkleidung: Das Ablättern und die Blasenbildung an der Verkleidungsoberfläche sowie die Schichtentrennung sind ausdrücklich von der Garantie ausgeschlossen.
- Lebenslange Garantie auf den XL Heat Exchanger und den Quest 2000 Ozonator: Nach dem Ablauf der fünfjährigen Garantie ab dem Lieferdatum werden durch die lebenslange Garantie nur Teile abgedeckt. Dies schließt ausdrücklich die Ersatz-Ozonpatrone aus, für die eine einjährige Garantie gilt.
- Ein Jahr Garantie für die Badabdeckung: Für die Badabdeckungen gilt eine Hersteller-garantie von einem Jahr, falls nicht anders angegeben.

Einschränkungen der Garantie

Die eingeschränkte Garantie für 2009 verfällt im Falle von Nachlässigkeit, Änderungen, Missbrauch oder Fehlbehandlung, Reparaturen durch andere Personen als autorisierte Vertreter von LMS, falscher elektrischer Installation, höherer Gewalt und anderen Umständen, die sich der Kontrolle von LMS entziehen. Hierzu gehören unter anderem:

- Nutzung des Wellnessbades für andere Zwecke als den Heimgebrauch
- Kratzer, die durch normalen Gebrauch verursacht werden

- Betrieb mit einer Wassertemperatur außerhalb des normalen Betriebsbereichs von 32 °F (0 °C) bis 118 °F (47.8 °C)
- Schäden durch falschen Wasserspiegel (niedriger Wasserstand, Überlaufen usw.)
- Schäden durch extreme Wetterbedingungen (Hitze, Kälte usw.)
- Schäden durch Schmutz, Sand und Kalk
- Schäden durch verstopfte Filtereinsätze; Empfehlungen zur Filterreinigung finden Sie in dieser Bedienungsanleitung.
- Schäden durch fortgesetzten Betrieb des Wellnessbades mit einem bekannten oder unbekanntem Fehler
- Schäden durch Tri-Chlor, Säuren, Chlortabletten und andere nicht von LMS genehmigte Wasserchemikalien
- Schäden durch nicht vorschriftsmäßige Wasserzusammensetzung (hoher Chlor-, Brom- oder Kalkgehalt, falscher pH-Wert und andere übermäßige Chemikalienwerte)
- Schäden durch direkte Sonneinstrahlung; Bäder sollten immer abgedeckt werden, wenn sie nicht in Gebrauch sind.
- Schäden durch Nichtbeachtung der Betriebsanweisungen in dieser Bedienungsanleitung
- Schäden durch falsche Elektroinstallation, Spannungsabfall, Spannungsspitzen oder den Betrieb des Bades bei einer Spannung von mehr als ±10 % außerhalb des angegebenen Spannungsbereichs
- Unsachgemäße Aufstellung des Bades oder Aufstellung auf nicht zulässigen Oberflächen

Vollständig durchgehende Risse in der Verkleidung werden durch diese Garantie abgedeckt; Kratzer, Druckstellen und Haarrisse werden nicht als derartige Risse betrachtet und fallen daher nicht unter die Garantie.

Die eingeschränkte Garantie gilt nur für Bäder, die normalerweise für den persönlichen, Familien- oder Heimgebrauch verwendet werden.

Falls Sie das Bad umsetzen möchten, ohne dass die Garantie verfällt, wenden Sie sich bitte an Ihren Kundendienst, der Sie über das ordnungsgemäße Verfahren informiert.

Ausnahmen zur Garantie

Komponenten, die bei der regelmäßigen Wartung ausgetauscht werden müssen, wie Filter, Lampen, Kissen, Düsenansätze, Badabdeckungen und Filterdeckel, sind von der Garantie ausdrücklich ausgenommen.

Badabdeckungen und Stereoanlagen werden mit einer separaten Herstellergarantie geliefert. Weitere Informationen entnehmen Sie bitte den Garantien im Besitzerinfopakete, das mit dem Bad geliefert wurde.

Einstellungen an Geräten (wie z. B. Justierung der Druckschalter) sind ausdrücklich von dieser Garantie ausgeschlossen.



Anbringung der Seriennummer

Die Seriennummer Ihres Cal Spa finden Sie auf einem Metallschild, das sich unten rechts an der vorderen Verkleidung des Bades befindet. Sie benötigen diese Nummer, um Ihr Bad ordnungsgemäß zu registrieren und die Garantie in Kraft zu setzen. Notieren Sie die Nummer hier auf diesem Blatt.

Modell des Cal Spa-Bads: _____

Seriennummer des Cal Spa-Bads: _____

Kaufdatum: _____

Einbaudatum: _____

Telefonnummer des Cal Spa-Vertragshändlers: _____

Anschrift des Cal Spa-Vertragshändlers: _____

KONTAKTINFORMATIONEN

Für Serviceleistungen wenden Sie sich bitte umgehend an Ihren Vertragshändler. Wenn Sie weitere Informationen benötigen, wenden Sie sich bitte an:

LMS Customer Service Department
1462 East Ninth Street
Pomona, CA 91766.

Telefon: 1-909-623-8781
Fax: 1-909-629-3890

www.calspas.com



Alle flyttbare utendørs boblebad

Produsert etter 24 november 2009

2010 BRUKERHÅNDBOK

Internasjonal - Norsk



© 2010 LMS, Inc.



Cal Spas Home Resort™

www.calspas.com

Viktige sikkerhetsanvisninger

Grunnleggende informasjon om boblebad . . . 4

Klargjøring for det nye flytbare boblebadet

Planlegge den beste plasseringen 5

Klargjøre et godt underlag 5

230-volts elektrisk installasjon 6

Krav til RCD og ledningsopplegg 6

RCD installasjon 8

Koble til gassvarmer 9

Fylle og starte det flytbare boblebadet. . . 11

Bruke boblebadet

6105 og 6205 Bruk med elektronisk kontroll12

8005 og 9005 Bruk med elektronisk kontroll15

Betjening av hjelpekontroll 19

Trådløs monitor for boblebad 19

Justerbare dyser 19

Omdirigeringsknotter 20

Ejektorventilatorer 20

Adjustable Therapy System™ (Justerbart terapisystem) 20

Bruk av flerfarget lys i boblebadet 21

Fossefall 21

Opprettholde vannkvaliteten

Cal Spas plan for klart vann ("Clear Water Plan")
22

Alternative rensemetoder 22

Før du begynner 22

Kjemikaliesikkerhet 23

Kjemikaliebeskrivelse 24

Tradisjonell oppstart med kjemikalier 26

Clear Water Plan for brom 26

Clear Water Plan for klor 27

Cal Zone Quest 2000 Ozonator 27

Cal Clarity automatisk bromgenerator 28

Vedlikeholdsskjema 29

Rengjøring og vedlikehold

Fjerne og flytte på putene 30

Trekk på boblebadet 30

Tømme det flytbare boblebadet 31

Forberedelse for vinteren (drenering i kaldt klima) 31

Rengjøre trekket, skallet og putene 32

Rense og skifte filteret 33

Underholdningssystem

Bruke CD-spillere 34

Bruke iPod-forankringsstasjonen 34

Tillegg

Reservedeler 35

Hold deg i form med boblebadet 43

Kjemikalier for Cal Spas™ 45

Garantie 2010 46

Copyright 2009-2010 LMS, Inc. Med enerett. Kopiering uten skriftlig samtykke er strengt forbudt.

Cal Spas™, Adjustable Therapy System™, ATS™, Bio-Clean™, Cal Zone Quest 2000™, Cal Select™, Ultimate Fitness Spa Series™, og XL Heat Exchanger™ er registrerte varemerker.

Som følge av kontinuerlig produktforbedring, kan alle modeller, drift og/eller spesifikasjoner endres uten varsel.

LTR20101001, Rev. B
5/7/10

KONTAKTINFORMASJON

Ta øyeblikkelig kontakt med den autoriserte salgsforhandleren for kundeservice. Ytterligere informasjon og/eller assistanse fås ved å kontakte:

Kundeserviceavdelingen hos LMS
1462 East Ninth Street
Pomona, CA 91766.

Telefon: 1-909-623-8781
Telefaks: 1-909-629-3890

www.calspas.com

Viktige sikkerhetsanvisninger

Følg alltid grunnleggende sikkerhetsregler ved installasjon og bruk av elektrisk utstyr. Overholdelse av disse instruksjonene er nyttige for å få et behagelig utbytte ved førstegangs bruk av boblebadet.

LES OG FØLG ALLE INSTRUKSJONER.

ADVARSEL! Unngå fare for personskade. Tillat ikke barn å bruke boblebadet med mindre de er under konstant tilsyn.

Det kan være nødvendig å få en utdannet elektriker til å oppgradere standard stikkontakt og/eller strømbryter.

FARE! MULIG DRUKNINGSFARE: Tillat ikke barn å være i eller nær boblebadet med mindre en ansvarlig voksen holder tilsyn med dem. Trekket over boblebadet skal være på og låst når det ikke er i bruk. Se de vedlagte instruksjonene for trekket for hvordan det skal låses.

FARE! MULIG PERSONSKADE: Størrelsen på sugearmaturet i boblebadet er tilpasset den aktuelle vannstrømmen som dannes av pumpen. Hvis det skulle være nødvendig å skifte ut sugearmaturet eller pumpen, er det viktig at strømningshastigheten er kompatibel.

FARE! MULIG PERSONSKADE: Bruk aldri boblebadet hvis sugearmaturet eller filterkurven er ødelagt eller mangler.

FARE! MULIG PERSONSKADE: Skift aldri ut et sugearmatur med ett som er klassifisert mindre enn den strømningshastigheten som er merket på det originale sugearmaturet.

FARE! MULIG FARE FOR ELEKTRISK STØT: Installer boblebadet minst 1,5 meter fra alle metalloverflater. Et boblebad kan eventuelt installeres innenfor en avstand av 1,5 meter fra metalloverflater hvis disse er fastmontert med en massiv kobberleder med minst #8 AWG til utsiden av boblebadets kontrollboks.

FARE! MULIG FARE FOR ELEKTRISK STØT: Eksterne elektriske apparater skal ikke installeres, for eksempel lamper, telefoner, radioer, TV-apparater ol. innenfor en avstand av 1,5 meter fra boblebadet. Bruk aldri elektriske apparater mens du er i boblebadet. Dette gjelder ikke lamper, stereoutstyr og TV-apparater som er fabrikkinstallert i boblebadet fra Cal Spas™.

Advarsel – Mulig personskade

- Badevannet skal aldri overskride 40 °C. En vanntemperatur mellom 38 og 40 °C blir betraktet som trygt for friske voksne. Det anbefales lavere vanntemperatur for mindre barn, og når boblebadet brukes lenger enn 10 minutter.
- Høy vanntemperatur innebærer høy risiko for fosterskade under graviditet. Gravide kvinner, eller de som tror de er gravide, bør alltid konsultere med legen før bruk av boblebadet.
- Bruk av alkohol, rusmidler eller medisiner før eller under bruk av boblebadet kan føre til bevisstløshet med drukning som følge.
- Overvektige personer, personer med hjertesykdommer, lavt eller høyt blodtrykk, problemer med sirkulasjonssystemet eller diabetikere bør konsultere med legen før bruk av boblebadet
- Personer som bruker medisiner bør konsultere med legen før bruk av boblebadet, siden noen medisiner kan være søvndyssende, mens andre kan påvirke hjertefrekvens, blodtrykk og sirkulasjon.

Fare for hypertermi

Langvarig utsettelse for varm luft eller varmt vann kan forårsake hypertermi. Hypertermi oppstår når den interne kroppstemperaturen når et nivå som er 2 til 4 °C høyere enn den normale kroppstemperaturen på 37 °C. Selv om hypertermi har mange helsefordeler, er det likevel viktig at kroppens kjernetemperatur ikke overskrider 39,5 °C. Symptomer på overstadig hypertermi omfatter svimmelhet, apati, døsigheit og besvimelse. Virkningene av overstadig hypertermi kan medføre:

- Manglende evne til å oppfatte varme
- Manglende evne til å oppfatte behovet for å gå ut av boblebadet eller boblebadet
- Ikke være klar over overhengende fare
- Fosterskade hos gravide kvinner
- Manglende fysisk evne til å gå ut av boblebadet
- Bevisstløshet

ADVARSEL! Bruk av alkohol, rusmidler eller medisiner kan i stor grad øke risikoen for fosterhypertermi.

Grunnleggende informasjon om boblebad

Følgende bruks- og vedlikeholdsanvisninger er svært viktige og må følges nøye. Cal Spa vil, med riktig stell og vedlikehold, gi årelang tilfredshet og ytelse.

Vær ikke redd for å trykke på knapper eller vri på knotter for å finne ut hvordan den nye Cal Spa fungerer, fordi den er laget av kvalitetsmaterialer og har førsteklasses utførelse.

Vannpumpen i den nye Cal Spa har høy effekt, og den sender vannet gjennom flere massasjedysere, noe som virker avslappende på selv de strammeste muskler. I tillegg til vanntrykket kan du tilføre luft i vannet med ejetorventilatorhåndtak på siden av setet. Dette vil gi økt intensitet av massasje.

Filteringen av boblebadet er svært viktig. Det vil redusere tiden du bruker på rengjøring og mengden av kjemikalier som er nødvendig for å holde vannet i balanse. De todagers daglige forhåndsprogrammerte filtersyklusene med en varighet på 2 timer, kan økes til seks timers sykluser ved behov. Dette kan gjøres via kontrollpanelet på toppen av enheten.

VIKTIG! Dekk over boblebadet når det ikke er i bruk.

- Elektrisitetsforbruket reduseres og den innstilte temperaturen opprettholdes når boblebadet er tildekket.
- Tildekking av boblebadet vil beskytte overflatebehandlingen mot solens ultrafiolette stråler.
- Boblebadet skal holdes tildekket for å opprettholde garantidekningen.
- Tildekking av boblebadet vil forhindre at barn drukner i det.

Det nye Cal Spa-badet leveres med et elektrisk varmeapparat. Følg anvisningene nedenfor for å sikre mest mulig effektiv drift:

MERK: Denne metoden gjelder bare for bruk av boblebadet to timer per uke.

- Boblebadets driftstemperatur skal være 3 °C lavere en ønsket brukstemperatur når det ikke er i bruk. Innstill temperaturen til ønsket temperatur én eller to timer før bruk.
- Hvis bruk av boblebadet overskrider to timer per uke, skal den innstilte temperaturen tilsvare ønsket brukstemperatur.

- Ejetorventilatorene skal brukes minimalt. Når de er åpne, faller temperaturen på vannet raskt og kan også fjerne kjemikalier i vannet.

Hvis temperaturen blir senket til mer enn 6 °C under ønsket brukstemperatur og varmer det opp før bruk, vil det føre til at varmeapparatet arbeider lenger enn det normalt ville for å opprettholde ønsket temperatur. Dette vil øke driftskostnadene og gjøre at varmeapparatet må arbeide mer enn nødvendig.

Filteret må renses eller skiftes regelmessig. Denne operasjonen tar bare noen få minutter. Resultatet blir klarere vann og lengre levetid for utstyret.

Vannivået er svært viktig for driften av boblebadet. Hvis vannivået er for lavt eller høyt, vil ikke boblebadet fungere ordentlig. Vannivået skal nå opp til skummerområdet når boblebadet ikke er i bruk.

Vi anbefaler at badevannet blir skiftet hver 4. til 6. måned. Ved hyppigere bruk kan det være behov for å skifte vannet oftere. Når boblebadet er tomt, bør det rengjøres med et ikke-skurende vaskemiddel, for eksempel Cal Spas™ All Surface Cleaner, og deretter skylles grundig.

Se under "Rengjøre og vedlikeholde boblebadet" for anvisninger om tømning av boblebadet.

Fyll alltid boblebadet gjennom beholderen for skumfilteret. Bruk bare vanlig vann fra kranen.

ADVARSEL! BRUK IKKE BLØTT VANN.

Klargjøring for det nye flytbare boblebadet

I de fleste byer og land kreves det tillatelse for utendørs konstruksjoner og elektriske kretser. Noen steder har de i tillegg regler for skjerming i boligområder, for eksempel gjerde og/eller selvlukkende porter på eiendommen for å hindre at barn får adgang til eiendommen uten å være under tilsyn. Forhandleren kan bistå med informasjon om hvilke tillatelser som er nødvendige, og hvordan disse kan innhentes før levering av Cal Spa™.

Planlegge den beste plasseringen

Her er noen av de tingene du bør vurdere når du skal bestemme hvor det nye boblebadet skal plasseres.

Sikkerhetsregler

- Plasser ikke boblebadet nærmere enn 3 meter fra overhengende strømledninger.
- Kontroller at boblebadet er plassert, slik at tilgang til utstyrrommet og alle sidepaneler ikke er blokkert. Vær helt sikker på at installasjonen er i samsvar med alle stedlige og lokale sikkerhetsforskrifter og -krav.

Tenk over hvordan du vil bruke boblebadet

Hvordan du planlegger å bruke boblebadet vil hjelpe til å bestemme hvor det skal plasseres. Skal du for eksempel bruke boblebadet til rekreasjon eller behandling? Hvis boblebadet hovedsakelig skal brukes til rekreasjon for familien, bør det være god plass rundt det til lek og aktivitet. Hvis du kommer til å bruke det til avslapping og terapi, vil du kanskje skape en bestemt stemning rundt det.

Planlegg i forhold til miljøet

Hvis du bor et sted med snø om vinteren eller der det regner mye, bør boblebadet plasseres nær en inngang til huset. Da vil du ha plass til å skifte klær og slippe å eventuelt ubehag.

Tenk på skjermingen

På steder med kaldt klima, vil bare trær ikke gi mye skjerming. Tenk på boblebadets omgivelser i alle årstider for å bestemme hvor du vil oppnå best skjerming. Ta også naboenes utsikt i betraktning når du planlegger plasseringen av boblebadet.

Tenk på utsikten når du plasserer boblebadet

Retningen du ser når du sitter i boblebadet, er også noe du bør tenke på. Har du et spesielt hagelandskap du liker? Kanskje det er et område med en behagelig bris om dagen eller en fantastisk solnedgang om kvelden.

Hold boblebadet rent

Unngå at skitt og kontaminater blir trukket inn i boblebadet ved å plassere en matte ved inngangen til boblebadet der de badende kan tørke seg på føttene før de setter seg i boblebadet. Du kan også vurdere å ha en liten balje med vann nær boblebadet, slik at de badende kan skylle føttene før de setter seg i det.

Når du planlegger plasseringen av boblebadet, bør du vurdere et sted med en adkomst fra og til huset som kan holdes ren og uten rusk.

Pass på at det er tilgang for service

Mange velger å sette opp en dekorativ struktur rundt boblebadet. Hvis du setter opp boblebadet med noen form for struktur på utsiden, for eksempel et lysthus, må du huske på at det må være tilgang for service. Det er alltid best å utforme spesialinstallasjoner, slik at det fremdeles er mulig å flytte på boblebadet eller løfte det opp fra bakken.

Klargjøre et godt underlag

Boblebadet behøver et solid og vannrett underlag. Området der det skal stå, må kunne tåle vekten av boblebadet og personene som skal bruke det. Hvis underlaget er uskikket, kan det forskyve seg eller sette seg etter at boblebadet er installert, og forårsake spenning som kan skade boblebadets skall eller overflate.

Skade som skyldes uskikket eller mangelfullt underlag, dekkes ikke av garantien. Det er boblebadets eier som er ansvarlig for å sørge for tilfredsstillende underlag for boblebadet. Vi anbefaler sterkt at du bruker kvalifiserte og lisensierte installatører til å klargjøre underlaget for boblebadet.

Plasser boblebadet på et vannrett underlag (fortrinnsvis på en 10 cm tykk betongsåle). Hvis boblebadet skal installeres innendørs, må du undersøke gulvet under det nøye. Velg gulv som ikke kan skades eller påføres flekker.

Hvis du installerer boblebadet på en treveranda eller annen opphøyd struktur, må du ta kontakt med en bygningsingeniør eller -entreprenør for å være sikker på at strukturen kan tåle en vekt på 68 kg per kvadratfot.

Cal Spas™-forhandleren kan være behjelpelig med underlaget og annet. Detaljhandleren har mye informasjon og erfaring med hvordan du får mest mulig utbytte av boblebadet, og kan tilby et omfattende utvalg av tilleggsutstyr som er laget for å passe til boblebadet og gi deg maksimal glede av utstyret.

230-volts elektrisk installasjon

Alle 230-volts boblebad må være fast installert til strømkilden. Disse anvisningene beskriver bare den eneste prosedyren for elektrisk ledningsopplegg som godtas. Boblebad med annet ledningsopplegg, vil bli unntatt fra garantien og det kan føre til alvorlig personskaade.

Dette er den eneste prosedyren for elektrisk ledningsopplegg som godtas. Boblebad med annet ledningsopplegg, vil bli unntatt fra garantien. Se ledningsdiagrammet på side 9.

Det elektriske ledningsopplegget til boblebadet må oppfylle kravene til gjeldende nasjonale og kommunale forskrifter. Den elektriske kretsen må installeres av en autorisert elektriker og godkjennes av en lokal bygnings-/elektrisitetssinspektør.

Krav til RCD og ledningsopplegg

Strømforsyningen til boblebadet må være på en dedikert RCD-beskyttet krets uten å dele strømmen med andre apparater eller lamper.

Bruk kopperledning med THHN-isolasjon. Bruk ikke aluminiumsledning.

Ut fra tabellen nedenfor kan du fastslå hvilke krav som gjelder for GFCI-en og ledningsopplegget.

Når det kreves større ledninger enn nr. 6 AWG, skal det installeres en koblingsboks nær boblebadet og bruke ledning nr. 6 AWG mellom koblingsboksen og boblebadet.

Ved ledningsstrekke over 85 fot (25,9 m) skal ledningsmålet økes til det neste lavere tallet. For eksempel: En normal 50-ampere RCD med fireledet kopperledning nr. 8 AWG som strekkes over 85 fot (25,9 m), vil kreve bruk av fireledet kopperledning nr. 6 AWG.

Spa-modell:	Påkrevd GFCI	Påkrevde ledninger
Alle 230-volts boblebad, unntatt Ultimate Fitness	Én 32-ampere RCD eller to 16-ampere RCD-er	Tre kopperledninger nr. 10 AWG
Boblebad med 6205-kontrollboks	Én 32-ampere RCD eller to 16-ampere RCD-er	Fire kopperledninger nr. 10 AWG
Fitness 2400-boblebad med ett 5,5 kW varmeelement	Én 32-ampere RCD eller to 16-ampere RCD-er	Fire kopperledninger nr. 10 AWG
Fitness 2400 med 8,5 kW varmeelement (valgfritt) og Fitness 2500-boblebad	Krets 1: Én 32-ampere RCD eller to 16-ampere RCD-er Krets 2: Én 32-ampere RCD eller to 16-ampere RCD-er	Krets 1: Tre kopperledninger nr. 10 AWG Krets 2: To kopperledninger nr. 10 AWG
Fitness 4700-boblebad	Krets 1 (svømmesiden): Én 32-ampere RCD eller to 16-ampere RCD-er Krets 2 (svømmesiden): Én 32-ampere RCD eller to 16-ampere RCD-er Krets 3 (boblebadside): Én 32-ampere RCD eller to 16-ampere RCD-er	Krets 1: Tre kopperledninger nr. 10 AWG Krets 2: To kopperledninger nr. 10 AWG Krets 3: Tre kopperledninger nr. 10 AWG

Elektrisk installasjon for 8,5 kW varmeapparat

Dette gjelder bare for boblebad av typen Ultimate Fitness med 8,5 kW varmeapparat.

Det kreves to elektriske kretser for å varme opp svømmesiden av Fitness Spa.

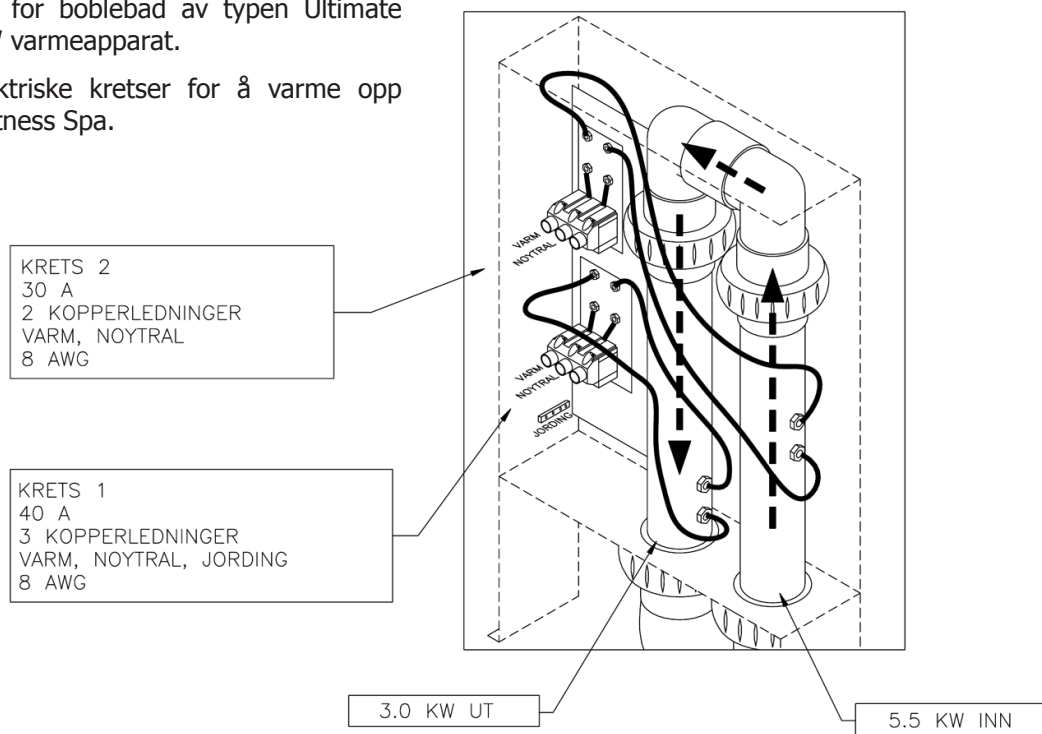

Teste RCD-bryteren

Test RCD-bryteren før førstegangs bruk og med jevne mellomrom når boblebadet er på. Gjør følgende for å teste RCD-bryteren (boblebadet skal være i drift):

1. Trykk på TEST-knappen på RCD-en. RCD-en vil utløses og boblebadet blir slått av.
2. Tilbakestill RCD-bryteren ved å vri den til helt AV-stilling. Vent et øyeblikk og skru bryteren på igjen. Boblebadet skulle nå få tilført strøm igjen.

RCD installasjon



RCD-enhet

Value M-7 og 2000LE M-7 System

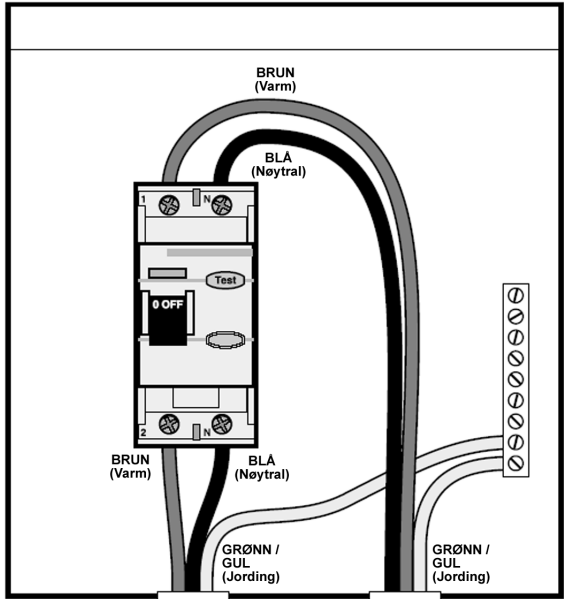
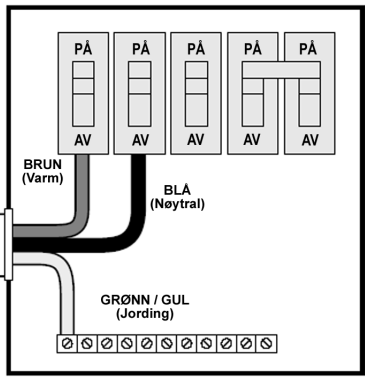
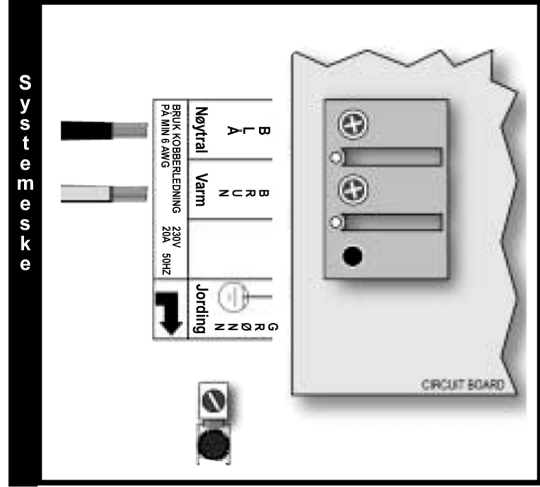

Elite-systeme

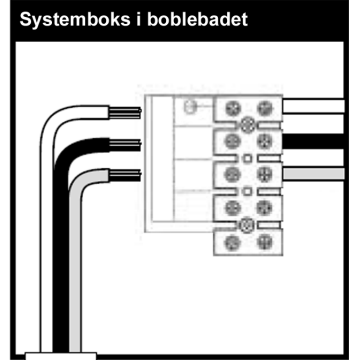

Koble til gassvarmer

Boblebadeiere i Ultimate Fitness-serien kan kjøpe og installere en separat gassvarmer og -pumpe til boblebadet. Dette tilleggsutstyret kan kjøpes separat fra nærmeste distributør.

Boblebadeiere er ansvarlig for å påse at installasjon av gassvarmeren samsvarer med lokale og statlige forskrifter. Installasjonen for det elektriske og for gassen skal utføres av fagfolk og godkjennes av en lokal bygnings-/ elektrisitetsinspektør. Unnlattelse av å gjøre det, kan annullere garantien.

Alle boblebad i Ultimate Fitness-serien leveres med røropplegg for gassvarmer på innsiden av kabinettet på for- eller baksiden, avhengig av modellen. (Se figurene nedenfor.) Når dette er forskriftsmessig installert, kan de kobles til en ekstern gassvarmer. Kundene er ansvarlig for å lage åpninger i panelet for rør og ledninger. Gassvarmeren skal plasseres minst 10 fot (3,0 m) fra boblebadet, men ikke mer enn 25 fot (7,6 m) fra boblebadet.

Gjør følgende for å koble til rør for en ekstern gassvarmer:

1. Koble fra koblingen som er klar.
2. Kapp av begge sidene av union-skjøten og kast det.
3. Lag to hull med en diameter på $2 \frac{1}{2}$ " (6,4 cm) gjennom boblebadpanelet.
4. Bruk to 2" (5,1 cm) koblinger til å forbinde slangene med 10 - 15 fots (3,0 - 4,6 m) PVC-slange med en diameter på $2 \frac{3}{8}$ " (6,0 cm).
5. Koble PVC-røret til gassvarmeren.

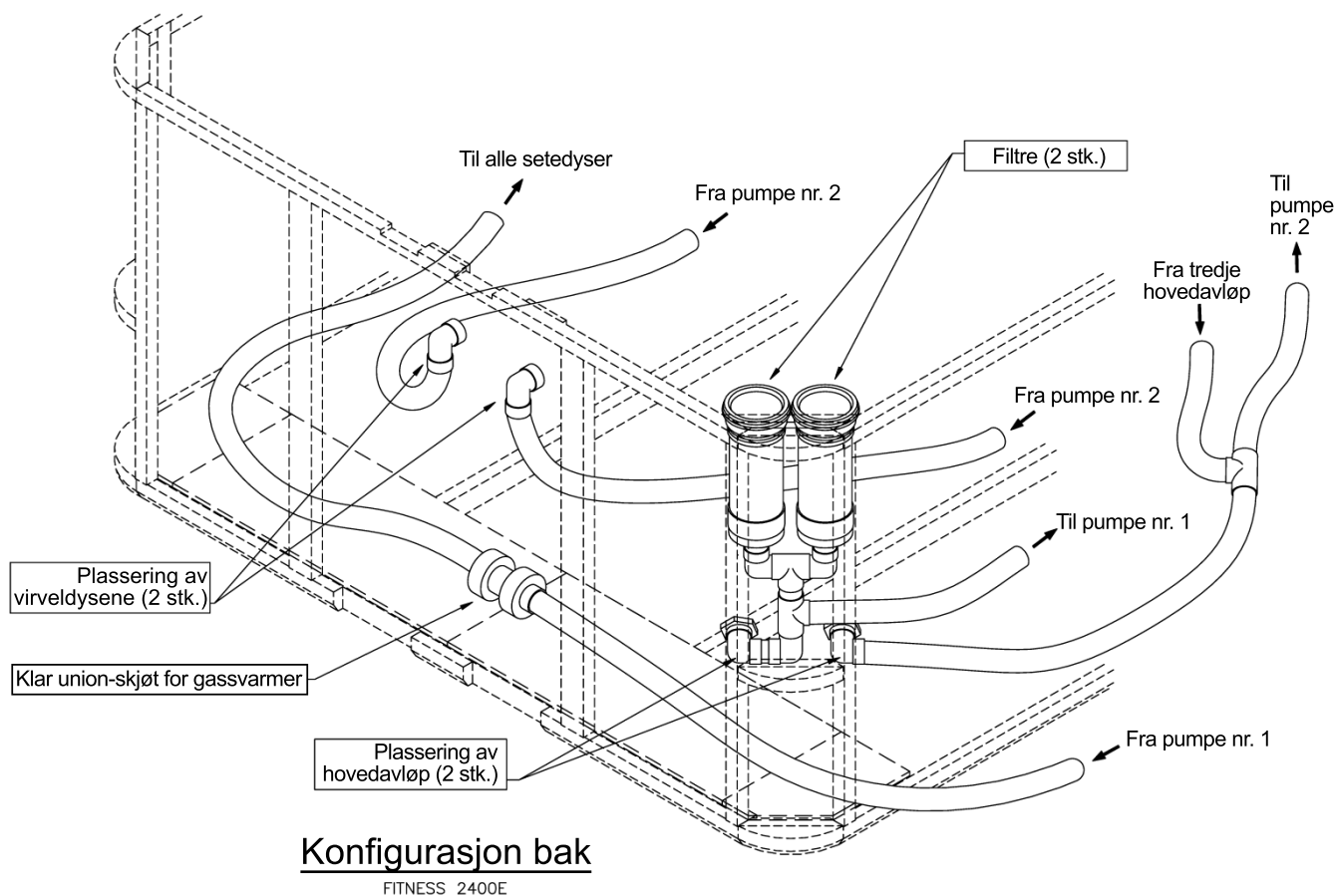

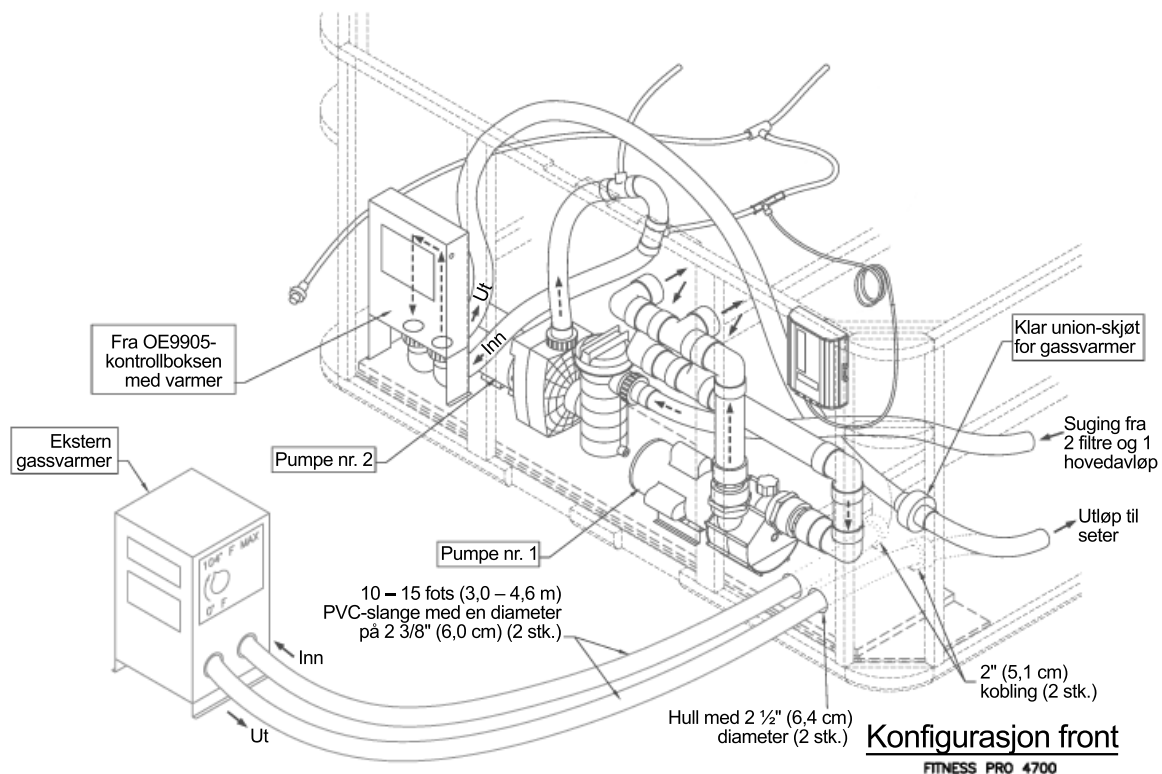
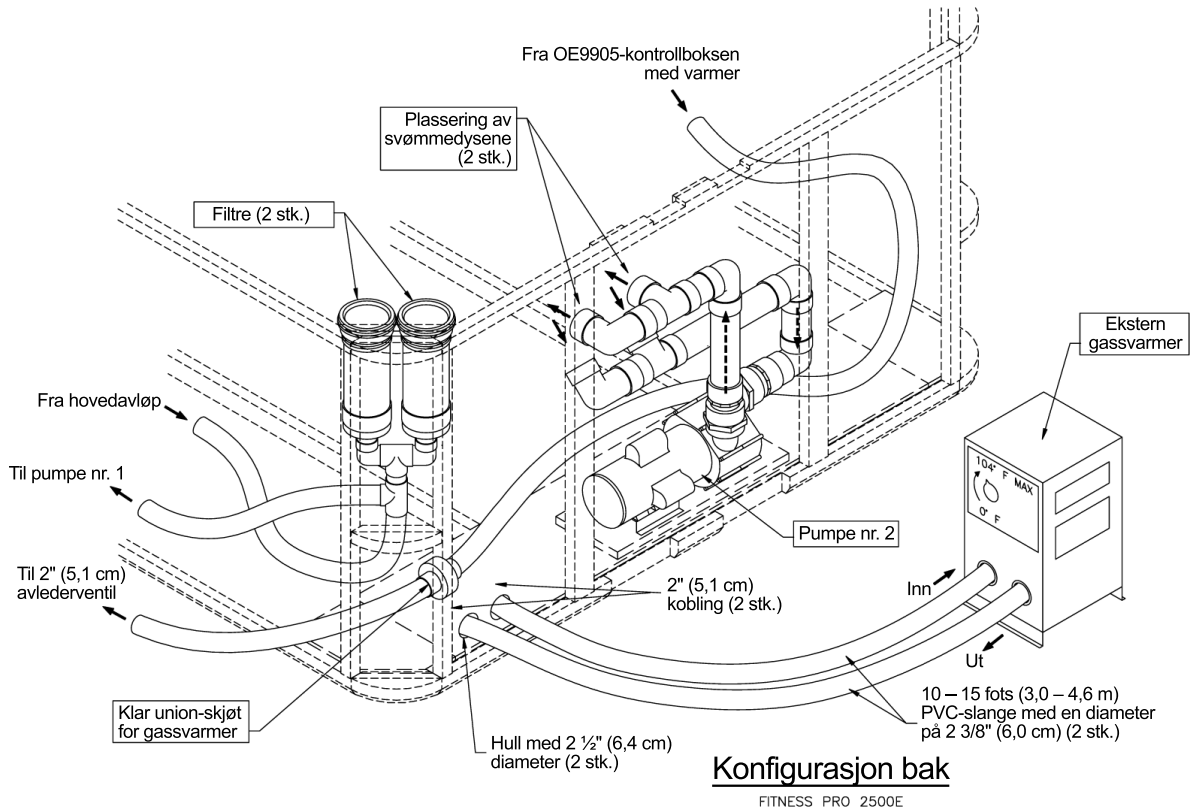

Fyll og starte det flyttbare boblebadet

Fyll aldri boblebadet med bløtt vann. Bløtt vann gjør det umulig å opprettholde riktig kjemikalienivå i vannet og kan føre til at vannet begynner å skumme, noe som til slutt vil skade overflaten til boblebadet og annullere garantien.

1. Etter at boblebadet er plassert på et godkjent underlag og er riktig tilkoblet av en autorisert elektriker, skal alle rørtilkoblinger i boblebadets utstyringsområde inspiseres. Kontroller at disse koblingene er sikret og at de ikke har løsnet under transport.
2. Åpne alle sluseventiler i utstyringsområdet, hvis boblebadet er utstyrt med slike. Disse ventilene må skal være i UP- eller OPEN-stilling før bruk av boblebadet.
3. Fjern filterkurven og elementet fra skummer-/filterhuset.
4. Sett en hageslange i skummer-/filterhuset og fyll boblebadet med vanlig vann fra springen til riktig vannnivå (halvveis opp i skummerområdet).
5. (Til eiere av den automatiske bromgeneratoren) Kontroller at skiven på forsiden av bromgeneratorenheten er i OFF-stilling.
6. Åpne lufteventilen (ved siden av de to filtrene, hvis boblebadet er utstyrt med det) etter at det slutter å komme luftbobler ut av den. Steng og stram ventilen for hånd.

7. Etter at vannet har nådd riktig nivå og luften er fjernet, slår du på strømmen med GFCI-bryteren. (Kontroller at 120-volts boblebad er koblet til riktig elektrisk stikkontakt.)

MERK: Når strømmen til boblebadet er slått på, blir det utført en diagnosesjekk i 30 sekunder. Når diagnosesjekken er fullført, begynner boblebadet automatisk å arbeide ved filterhastighet og fortsette oppvarmingen til temperaturen på badevannet når standardtemperaturen på 37,7 °C.

8. Hvis det ikke strømmer vann når pumpen kjøres, kan det være en luftlomme på sugesiden av pumpen. Slå av strømmen til boblebadet og løsne på pumpekoblingen på sugesiden av pumpen for å slippe ut luften. Slå på strømmen igjen når luften er fjernet.
9. Sett tilbake filteret og filterkurven i skummer-/filterhuset.

Boblebadet er nå klart til bruk.

MERK: Kjør aldri boblebadet med sluseventilene lukket eller uten vannsirkulasjon i lengre tidsperioder. Vær forsiktig så rørtilkoblingene ikke strammes for hardt.

Bruke boblebadet

6105 og 6205 Bruk med elektronisk kontroll

Førstegangs oppstart

Boblebadet vil automatisk gå tilbake til oppstartmodus den første gangen det slås på. **Pr** på displayet oppå boblebadet vil angi dette. Oppstartmodus vil være aktiv i mindre enn fem minutter. Varmeapparatet vil da bli aktivert, og vanntemperaturen vil bli opprettholdt i standard modus. Boblebadet vil varmes opp til 37 °C ved oppstart til den innstilte temperaturen blir endret, som beskrevet nedenfor.



Temperaturjustering

(Området 26 til 40°C)

Det elektroniske kontrollpanelet til 6105- og 6205-modellen viser den faktiske temperaturen på vannet i grader celsius. Den viste temperaturen er bare nøyaktig etter at pumpen har kjørt i minst 2 minutter.



Slik vises temperaturen som boblebadet er innstilt på:

- Trykk på **Temp**-knappen. Temperaturinnstillingen vil blinke.
- Hver gang du trykker på **Temp**-knappen mens displayet blinker, vil den innstilte temperaturen endres opp eller ned én grad.
- Hvis den ønskede temperaturen er motsatt av den retningen du ønsker for hvert trykk på knappen, slipper du den opp til displayet slutter å blinke. Trykk deretter på **Temp**-knappen for å endre temperaturen den andre veien.



Modiene standard, økonomi og deaktivert oppvarming

Det nye boblebadet er utstyrt med en oppvarmingsfunksjon som gir full kontroll over oppvarmingssystemet. Når boblebadet er slått på, startes det automatisk i standard oppvarmingsmodus.

- **St** lyser opp et kort øyeblikk på hoveddisplayet. I denne modusen vil oppvarmingssystemet opprettholde temperaturen i boblebadet automatisk. I økonomimodusen blir oppvarmingssystemet bare aktivert under filtrering.
- **Ec** vil lyse konstant hvis temperaturen ikke er gjeldende, og vil veksle med temperaturen i boblebadet hvis den målte temperaturen er gjeldende.

- I økonomimodusen blir vannet oppvarmet til den innstilte temperaturen, mens i dvalemodus, som angis med **SL** på hoveddisplayet, aktiveres varmeapparatet også bare under filtreringssyklusen, men vil bare varme opp vannet til en temperatur innenfor 10 °C av den innstilte temperaturen. I likhet med økonomimodus vil **Ec** lyse konstant når temperaturen ikke er gjeldende, og vil veksle med den faktiske når den er gjeldende.

MERK: Den viste temperaturen er bare gjeldende etter at pumpen har kjørt i minst to minutter.

Bytte mellom modi

- Trykk på **Temp**-knappen etterfulgt av **Light**-knappen (Lys).
- Trykk den samme sekvensen for å bytte til neste modus.

Dyser

Trykk på **Jets**-knappen (Dyser):

- Én gang for å aktivere pumpen på lav hastighet.
- To ganger for å aktivere pumpen på høy hastighet.
- Tre ganger for å gå tilbake til å slå av pumpen.

Lys

Trykk på **Light**-knappen (Lys) for å slå på lyset. Trykk igjen for å slå av lyset. Alle ekstra lys, som kontrollpanellyset og lys rundt kanten av kabinettet, blir styrt med Light-knappen, og slås av og på med lampen for boblebadet.

Tilleggsutstyr

Trykk på **Option**-knappen (Tilleggsutstyr) for å slå på pumpe nr. 2. Trykk igjen for å slå av pumpe nr. 2.

Automatisk tidsavbrudd

Disse funksjonene slås av automatisk under perioder med kontinuerlig bruk:

Pumpe på lav hastighet	Etter 4 timer
Pumpe på høy hastighet	Etter 15 minutter
Sirkulasjonspumpe (tilleggsutstyr)	Etter 15 minutter
Turbo (tilleggsutstyr)	Etter 15 minutter
Boblebadlys	Etter 15 minutter

Innstille filtreringssykluser

Boblebadet er programmert til å filtrere to ganger per dag. Den første syklusen begynner 6 minutter etter at boblebadet er slått på, og den andre syklusen 12 timer senere. Syklusen er programmert fra fabrikken til å vare i 2 timer, men dette kan endres til 4, 6 eller 8 timer, avhengig av behovet. Du innstiller filtreringstiden ved å slå av strømmen til boblebadet på det tidspunktet på dagen du vil at filtreringssyklusen skal begynne, og slår på igjen etter 30 sekunder. Når strømmen er gjenopprettet, trykker du på **Temp**-knappen og deretter **Jets**-knappen. Trykk på **Temp**-knappen igjen for å endre varigheten av filtreringssyklusen. Når ønsket varighet er valgt, trykker du på "Jets"-knappen for å avslutte.

I begynnelsen av hver filtreringssyklus vil turbosystemet kjøres i ca. 30 sekunder. Lavhastighetspumpen vil kjøres under hele filtreringssyklusen, og et eventuelt ozonsystem vil bli aktivert. Under filtrering vil **FC** vises på hoveddisplayet.

Diagnosemeldinger

Melding	Betydning
--	Ukjent temperatur i boblebadet, Temperaturen vil vises etter at pumpen har kjørt i 2 minutter.
HH	Beskyttelse mot overoppheting (boblebadet er slått av) GÅ IKKE I VANNET! En sensor har registrert 48 °C ved varmeapparatet. Ta av trekket på boblebadet, slik at det kan avkjøles til 42 °C. Trykk på en knapp på det øvre displayet for å tilbakestille boblebadet. Hvis boblebadet ikke tilbakestilles etter at det er avkjølt, slår du av strømmen i ca. 30 sekunder og slår den på igjen. Hvis meldingen kommer tilbake i displayet, slår du av strømmen til boblebadet og ringer til forhandleren eller servicefirmaet.
OH	Beskyttelse mot overoppheting (boblebadet er slått av) GÅ IKKE I VANNET! Hvis boblebadet har nådd en temperatur på 43 °C, fjerner du trekket for å avkjøle vannet. Når temperaturen har kommet ned til 42 °C, skulle boblebadet tilbakestilles automatisk. Hvis boblebadet ikke tilbakestilles, slår du av strømmen, venter i ca. 30 sekunder og slår den på igjen. Hvis meldingen kommer tilbake i displayet, slår du av strømmen til boblebadet og ringer til forhandleren eller servicefirmaet.
IC	Mulig isdannelse i boblebadet. Du behøver ikke å gjøre noe. Pumpen vil aktiveres automatisk.
SA eller Sb	Boblebadet er slått av. Boblebadet har registrert at en av sensorene ikke fungerer som de skal. En av disse kan vises kort under overoppheting og forsvinner når problemet med overoppheting er løst. Ring forhandleren eller servicefirmaet hvis meldingen ikke forsvinner.
Sn	Sensor (boblebadet er slått av). Sensoren for høy temperaturgrense eller vanntemperatur fungerer ikke ordentlig. Ring forhandleren eller servicefirmaet.
HL	Det er registrert en forskjell i målinger mellom temperatursensorer som viser til et mulig problem med vannstrømning. Kontroller at boblebadet er fylt til riktig nivå og at pumpene er fylt (vannet strømmer). Kontroller også at filterelementene er rene. Ring forhandleren eller servicefirmaet hvis meldingen ikke tilbakestilles.
LF	Dette vil vises på den 5. forekomsten av "HL"-meldingen i en 24-timersperiode, noe som angir et vedvarende problem med vannstrømningen. Varmeapparatet blir slått av, men andre funksjoner vil fortsatt fungere. Følg tiltakene i "HL"-meldingen, og trykk deretter på hvilken som helst knapp for å tilbakestille.
dr	Det er registrert utilstrekkelig vannstrømning gjennom varmeapparatet. Boblebadet vil bli slått av i 15 minutter. Kontroller vannnivået og fyll boblebadet hvis vannivået er lavt. Kontroller at pumpene er fylt (vannet strømmer) og filterelementene er rene. Trykk på hvilken som helst knapp for å tilbakestille, eller vent 15 minutter. Boblebadet vil da tilbakestilles automatisk. Ring forhandleren eller servicefirmaet hvis meldingen ikke tilbakestilles.
dY	Det er registrert utilstrekkelig vannnivå i varmeapparatet. Dette vil vises på den 3. forekomsten av "dr"-meldingen. Følg tiltakene i "dr"-meldingen, og trykk deretter på hvilken som helst knapp for å tilbakestille boblebadet. Boblebadet tilbakestilles ikke automatisk når "dY" vises.
Sf	Sikkerhetssystem for suging (boblebadet er slått av). "Sf" vil vises på displayet så fort sugebryteren stenges. Alle funksjoner vil bli slått av, og systemet blir deaktivert til det blir trykt på en knapp på panelet.
ST	Angir at varmeapparatet er i standardmodus
Ec	Angir at varmeapparatet er i økonomimodus
SL	Angir at varmeapparatet er i dvalemodus

8005 og 9005 Bruk med elektronisk kontroll

Når det elektroniske systemet til 8005 og 9005 blir slått på, blir det utført en selvdiagnostisk kontroll, og deretter vil det automatisk varme opp og opprettholde en temperatur på 37,5 °C til du endrer den innstilte temperaturen, som oppført under "Temperaturjustering" nedenfor.

Disse instruksjonene vil beskrive funksjoner og tilleggsutstyr som det aktuelle boblebadet kanskje ikke er styrt med.



Førstegangs oppstart

Når boblebadet slås på for første gang, vises noen konfigurasjonskoder og deretter går det inn i oppstartmodus (Pr vises på displaypanelet). Denne modusen varer i opptil fire minutter, og deretter begynner boblebadet å varmes opp til den forhåndsprogrammerte temperaturen på 37,7 °C. Du kan avslutte oppstartmodusen før tiden ved å trykke på UP- eller DOWN-knappen.

Temperaturjustering (26,0 – 40,0 °C)

Oppstarttemperaturen er innstilt på 37,5 °C. Temperaturen som sist ble målt, vises konstant på kontrollpanelet. Vær oppmerksom på at det er den sist målte temperaturen i boblebadet som vises. Den viste temperaturen vil bli oppdatert etter at pumpen har kjørt i minst to minutter.

Trykk på UP- eller DOWN-knappen én gang for å vise den innstilte temperaturen. Hver gang du trykker på en av disse knappene igjen, vil den innstilte temperaturen økes eller senkes avhengig av hvilken knapp du trykker på. Etter tre sekunder vil kontrollpanelet automatisk vise den temperaturen som sist ble målt i boblebadet.

Tid

Når tiden ikke er innstilt, blinker TIME-ikonet. Tiden innstilles ved å trykke på TIME-knappen og deretter på MODE/PROG-knappen. Bruk UP- og DOWN-knappene til å justere tiden. Se neste side for mer detaljerte anvisninger.

Modiene standard, økonomi og inaktiv

Mode/Prog: Denne knappen brukes til å bytte mellom standard-, økonomi- og dvalemodus.

1. Trykk på MODE/PROG for å få tilgang til modusprogrammering.

2. Trykk på DOWN-knappen for å bla til ønsket modus.
3. Trykk på MODE/PROG for å bekrefte valget.

Standardmodus: Dette er programmert for å opprettholde ønsket temperatur. Vær oppmerksom på at den temperaturen som sist ble målt i boblebadet, er bare gjeldende etter at pumpen har kjørt i minst to minutter. "STAND"-ikonet vil vises til du endrer modusen.

Økonomimodus: I økonomimodus varmes boblebadet opp til den innstilte temperaturen bare under filtersykluser. "ECON"-ikonet vil vises til du endrer modusen. Trykk på JETS 1-knappen i økonomimodus vil sette boblebadet i standard-i-økonomimodus. Dette fungerer på samme måte som i standardmodus, men etter én time blir modusen endret tilbake til økonomimodus automatisk. Mens dette pågår, vil modusen gå øyeblikkelig tilbake til økonomimodus hvis du trykker på MODE/PROG-knappen.

Dvalemodus: I dvalemodus varmes boblebadet opp til en temperatur som er 11 °C innenfor den innstilte temperaturen under filtersykluser. "SLEEP"-ikonet vil vises til du endrer modusen.

Inaktiv modus: Trykk på "Warm" eller "Cool" og deretter "Jets 2" for å slå av alle funksjonene til boblebadet midlertidig. Dette er nyttig når et filter skal skiftes. Trykk på hvilken som helst knapp vil tilbake stille boblebadet.

Jets 1 og Jets 2

Trykk på JETS 1-knappen én gang for å slå på pumpe nr. 1 av eller på og for å bytte mellom lav og høy hastighet hvis denne funksjonen er installert. Hvis de ikke blir slått av, vil den lave hastigheten slås av automatisk etter to timer og den høye hastigheten etter 15 minutter. På systemer uten sirkulasjon, vil den lave hastigheten til pumpe 1 kjøres når viften

eller eventuelle andre pumper er på. Den kan også aktiveres i minst to minutter hvert 30. minutt for å registrere temperaturen i boblebadet, og deretter varme opp til den innstilte temperaturen ved behov, avhengig av modus. Når den lave hastigheten slås på automatisk, kan den ikke deaktiveres fra panelet, men den høye hastigheten kan aktiveres.

Tilleggsutstyr (valgfri vifte)

Trykk på OPTION-knappen (Tilleggsutstyr) for å slå tilleggsutstyret av og på. Hvis det ikke slås av, vil utstyret bli slått automatisk av etter 15 minutter.

Lys

Trykk på LIGHT-knappen (Lys) for å slå lyset i boblebadet av og på.

Inverter

Trykk på INVERT-knappen for å endre tallene i displayet, slik at de vises opp-ned. Trykk igjen for å sette displayet til å vise riktig vei. Denne funksjonen gjør at du kan lese displayet når du sitter i boblebadet.

Låse panelet

Slik låser du panelet:

Trykk på TIME-, JETS 1- og UP-knappen i løpet av tre sekunder. "LOCK" vises på panelet når det er låst. Alle knapper blir inaktive unntatt TIME-knappen.

Slik låser du opp panelet:

Trykk på TIME-, JETS 1- og DOWN-knappen i løpet av tre sekunder.

Innstille temperaturlåsen

Slik aktiverer du temperaturlåsen:

Trykk på UP- eller DOWN-knappen, TIME, JETS 1, og deretter UP-knappen i løpet av tre sekunder. Panelet vil vise "TEMP LOCK" når den innstilte temperaturen er låst.

Slik låser du opp den innstilte temperaturen:

Trykk på UP- eller DOWN-knappen, TIME, JETS 1, og deretter DOWN-knappen.

Sirkulasjonspumpe (tilleggsutstyr)

Hvis systemet er utstyrt med en sirkulasjonspumpe, kan den konfigureres til å fungere på én av to forskjellige måter:

1. Sirkulasjonspumpen arbeider konstant (24 timer) unntatt for de gangene den slås av i 30 minutter når vanntemperaturen når 1,7 °C over den

innstilte temperaturen (dette vil mest sannsynlig skje i svært varme klima).

2. Sirkulasjonspumpen slås på når systemet sjekker temperaturen, under filtersykluser, når det er kuldegrader eller når en annen pumpe er på.

Forhåndsinnstille filtreringssykluser

Det er to filtersykluser per dag. Start- og sluttiden for hver syklus kan programmeres. Dette programmeres ved å innstille tiden som beskrevet ovenfor, og deretter trykke på MODE/PROG for å gå til neste innstilling (eller for å avslutte etter den siste innstillingen). Standard filtersykluser er som følger:

- Den første filtersyklusen aktiveres automatisk kl. 8.00 og kjører pumpen til kl. 10.00. Indikatorikonet "FILTER 1" lyser når filter 1 kjøres.
- Den andre filtersyklusen aktiveres automatisk kl. 20:00 og kjører pumpen til kl. 22.00. Indikatorikonet "FILTER 2" lyser når filter 2 kjøres.

Pumpen og ozongeneratoren vil kjøres under filtrering. Viften vil kjøres på høyeste hastighet i 30 sekunder i begynnelsen av hver filtersyklus for å rense ut luftkanalene. Pumpe 2 og pumpe 3 vil kjøres på laveste hastighet i fem minutter. Ved strømbrytning eller avslåing må tidsinnstillingen tilbakestilles, slik at filtersykluserne kjøres i henhold til ønsket programmering.

Rensesyklus

Når pumpen eller viften slås på ved å trykke på en knapp, startes en rensesyklus 30 minutter etter at pumpen eller viften er slått av eller tidsavbrytes. Pumpen og ozongeneratoren vil kjøres i én time.

Ozon (tilleggsutstyr)

På de fleste systemer vil eventuell ozongenerator kjøres under filtersykluser (unntatt når pumpe 1 kjøres på full hastighet på et ikke-sirkulasjonssystem) og under rensesykluser. På noen systemer kjøres ozongeneratoren hver gang pumpen kjøres. Hvis systemet er konfigurert med deaktiveringsfunksjonen for valgfri ozon, vil ozongeneratoren slås av i én time hver gang du trykker på en funksjonsknapp (JETS 1, JETS 2, OPTION osv.)

Frostbeskyttelse

Hvis temperatursensorer registrerer et fall til 6,7 °C i varmeapparatet, aktiveres pumpen automatisk for å sørge for beskyttelse mot frost. Utstyret er på opptil fire minutter etter at sensorene registrerer at temperaturen i boblebadet har steget til 7,2 °C eller høyere. I kalde klima kan det installeres en ekstra frostsensoren som tilleggsutstyr for å beskytte mot frost,

noe som kanskje ikke blir oppfanget av standardsensorene. Ekstra beskyttelse med frostsensorer fungerer på lignende måte, unntatt at terskelverdiene for temperatur blir bestemt av bryteren og uten en fireminutters forsinkelse ved avslåing.

Meldinger for periodiske påminnelser

Trykk på "Mode"-knappen for å tilbakestille en påminnelse på displayet)

Melding	Hypighet	Nødvendige tiltak
rPH	Hver 7. dag	Test og juster kjemikalienivåer i henhold til produsentens anvisninger.
rSA	Hver 7. dag	Test og juster kjemikalienivåer i henhold til produsentens anvisninger.
rCL	Hver 30. dag	Fjern, rens og installer filter på nytt i henhold til produsentens anvisninger.
rtg	Hver 30. dag	Test og tilbakestill GFCI i henhold til produsentens anvisninger. Tøm og fyll boblebadet på nytt i henhold til produsentens anvisninger.
rdr	Hver 90. dag	Tøm og fyll boblebadet på nytt i henhold til produsentens anvisninger.
RCO	Hver 180. dag	Rengjør og behandle boblebadtrekket
RCH	Hver 365. dag	Sett i nytt Bio-Clean™-filter

Diagnosemeldinger

Melding	Betydning	Nødvendige tiltak
	Ingen melding på displayet. Strømmen til boblebadet er brutt.	Kontrollpanelet vil være deaktivert til strømmen kommer tilbake.
OHH	"Overoppheting" - Boblebadet er slått av. En av sensorene har registrert 47,7 °C ved varmeapparatet.	GA IKKE OPP I VANNET. Ta av boblebadtrekket, slik at vannet kan avkjøles. Etter at varmeapparatet er avkjølt, tilbakestiller du ved å trykke på hvilken som helst knapp. Hvis boblebadet ikke tilbakestilles, slår du av strømmen til boblebadet og ringer til forhandleren eller servicefirmaet.
OHS	"Overoppheting" - Boblebadet er slått av. En av sensorene har registrert at temperaturen på vannet er 43,3 °C.	GA IKKE OPP I VANNET. Ta av boblebadtrekket, slik at vannet kan avkjøles. Når temperaturen har kommet ned til 41,6 °C, skulle boblebadet tilbakestilles automatisk. Hvis boblebadet ikke tilbakestilles, slår du av strømmen til boblebadet og ringer til forhandleren eller servicefirmaet.
ICE	"Is" – Det er registrert mulighet for frost.	Ingen handling er nødvendig. Pumpene og viften aktiveres automatisk uansett boblebadets status.
Sna	Boblebadet er slått av. Sensoren som er koblet til sensor "A"-kontakten, fungerer ikke.	Ta kontakt med forhandleren eller servicefirmaet hvis problemet ikke blir løst. (Kan vises midlertidig hvis det foreligger en situasjon med overoppheting, og forsvinner når varmeapparatet blir avkjølt.)
Snb	Boblebadet er slått av. Sensoren som er koblet til sensor "B"-kontakten, fungerer ikke.	Ta kontakt med forhandleren eller servicefirmaet hvis problemet ikke blir løst. (Kan vises midlertidig hvis det foreligger en situasjon med overoppheting, og forsvinner når varmeapparatet blir avkjølt.)

Sns	Sensorer er ubalansert. Hvis denne meldingen skifter mellom temperaturvisningen, kan det bare være en midlertidig tilstand. Hvis bare denne meldingen vises i displayet (blinker periodevis), er boblebadet slått av.	Ta kontakt med forhandleren eller servicefirmaet hvis problemet ikke blir løst.
HFL	Det er registrert betydelig forskjell mellom temperatursensorene. Dette kan indikere et strømningsproblem.	Hvis vannivået er bra, må du kontrollere at pumpene er fylt. Ta kontakt med forhandleren eller servicefirmaet hvis problemet ikke blir løst.
LF	Vedvarende problem med lav strømning. (Vises på den femte forekomsten av "HFL"-meldingen i løpet av 24 timer). Varmeapparatet er slått av, men andre boblebadetfunksjoner fortsetter å kjøres som normalt.	Utfør tiltakene som kreves for "HFL"-melding. Oppvarmingskapasiteten til boblebadet tilbakestilles ikke automatisk. Du må trykke på en hvilken som helst knapp for å tilbakestille.
dr	Det er registrert utilstrekkelig vannivå i varmeapparatet.	Kontroller vannivået i boblebadet. Fyll på hvis det er nødvendig. Hvis vannivået er bra, må du kontrollere at pumpene er fylt. Trykk på en knapp for å tilbakestille.
dry	Det er registrert utilstrekkelig vannivå i varmeapparatet. (Dette vises på den tredje forekomsten av "dr"-meldingen.) Boblebadet er slått av.	Utfør tiltakene som kreves for "dr"-melding. Boblebadet tilbakestilles ikke automatisk. Du må trykke på en hvilken som helst knapp for å tilbakestille.
Pr	Når boblebadet blir startet opp for første gang, går det inn i oppstartmodus.	Oppstartmodusen pågår i opptil 4 minutter, og deretter vil boblebadet begynne å varmes opp og opprettholde vanntemperaturen i standardmodusen.
--For C	Ukjent temperatur	Temperaturen vil vises etter at pumpen har kjørt i to minutter.
- - - - -	Temperaturen er ikke gjeldende i økonomi- og dvalemodus.	I økonomi- og dvalemodus kan pumpen være av i flere timer utenfor en filtersyklus. Hvis du vil se gjeldende temperatur på badevannet, bytter du enten til standardmodus eller slår på Jets1 i minst to minutter.
BUF	Det er registrert et internt problem.	Nødvendig med reparasjon. Ta kontakt med forhandleren eller servicefirmaet.
Stby	Inaktiv modus er aktivert ved å trykke en knappkombinasjon på brukerpanelet.	Trykk på hvilken som helst knapp for å gå ut av inaktiv modus og gå tilbake til normal drift.
SF	Sikkerhet, suging.	Boblebadet er slått av. "SF" vil vises på displayet når en vakuumbryter stenges. Alle funksjoner vil bli slått av, og systemet blir deaktivert til det blir trykt på en knapp på panelet.

Betjening av hjelpekontroll

Hjelpekontrollen (tilleggsutstyr) er bare tilgjengelig med 8005- og 9005-kontrollen. Det er et lite panel med følgende fire knapper: JETS1, JETS2, LIGHT og OPTION (se figuren til høyre). Ved å duplisere noen av funksjonene fra hovedkontrollpanelet på 8005, kan du greit og enkelt kontrollere flere av boblebadfunksjonene uten å måtte reise deg opp for å gjøre det. Se bruksanvisning i forrige avsnitt, "Betjening av hjelpekontroll for 8005".



Trådløs monitor for boblebad

Den trådløse boblebadmonitoren gir mulighet til å overvåke og endre boblebadets aktivitet på avstand. Tabellen nedenfor beskriver de enkelte knappefunksjonene.

Light (Lys)	Kontrollerer lyset i boblebadet og diodene for stemningsbelysning
Temp	Viser eller justerer den innstilte temperaturregulatoren
Jet 1 (dyse 1)	Slår dyse 1 av eller på
Mode (Modus)	Bytter mellom standard, økonomi og hvilemodus



Justerbare dyser

Nesten alle dysene i boblebadet er justerbare. Hvis forsiden av en justerbar dyse vris mot venstre (mot klokken), vil vannstrømmen gjennom dysen minskes. Hvis forsiden av en justerbar dyse vris mot høyre (mot klokken), vil vannstrømmen gjennom dysen økes. Se eksempel nedenfor.

MERK: Nakkedysene justeres i omvendt retning (mot klokken for å øke, med klokken for å minke).



Omdirigeringsknotter

Omdirigeringsknotter er de store knottene rundt toppen av boblebadet. Med disse kan du omdirigere vannet gjennom dyser fra den ene siden av boblebadet til den andre, eller som regel fra bunndysene til sidedysene. Dette oppnås ved å vri omdirigeringsknotten mot venstre (mot klokken), og dermed minske vannstrømmen gjennom en del av dysene. Vri håndtaket mot høyre (med klokken) for å øke vannstrømmen gjennom den andre delen av dysene.



Ejektorventilatorer

Ejektorventilatorer er de små knottene rundt toppen av boblebadet. Disse kan også skille seg ut fra omdirigeringsknotter med pilene og teksten "OFF", "ON" og "AIR" på dem. Med disse kan du legge til en blanding av luft i dysetrykket. Dette oppnås ved å vri ejektorventilatorene mot venstre (mot klokken) for å øke luftstrømmen gjennom dysene. Vri håndtaket mot høyre (med klokken) for å minske luftstrømmen gjennom dysene.



Adjustable Therapy System™ (Justerbart terapisystem)

Boblebad som er utstyrt med Adjustable Therapy System™ (ATS), gir full kontroll over terapisetet og/eller liggebenken. Dette unike systemet tilbyr behagelig bruk med kontrollene på siden av setet, sju forskjellige massagemodi og



en beroligende demomodus - alt med bare et knappetrykk.

Pumpe av/på

Med denne knappen kan brukeren slå ATS™-setepumpen av og på. Trykk på denne knappen én gang for å slå på pumpen. Når den er på, vil den grønne indikatorlampen på kontrollpanelet lyse og angi at systemet er i drift. Pumpen slås av ved å trykke på knappen "PUMP ON/OFF" igjen. Merk: Pumpen må være på før bruk av alle andre funksjoner i systemet.

Pulsmodus

Med denne knappen kan brukeren slå ATS™-massasjekontrollen av og på. Trykk på puls-knappen én gang for å slå på massasjekontrollen. Etter at du har trykket, vil den oransje indikatoren i posisjon nr. 1 lyse og angi pulsmodus nr. 1. Hvert trykk på enten opp- eller ned-knappen vil flytte den oransje indikatoren opp eller ned til neste pulsmodus.

Merk: Gjør et opphold på ett sekund mellom hvert knappetrykk. Raskt trykk på knappen kan føre til feilaktig drift. Trykk på knappen "PULSE MODE" igjen for å slå av pulsmodusen og gå tilbake til normal drift av pumpen.

Opp

Med denne knappen kan brukeren bla oppover fra én til sju massasjemodi med én om gangen. Hver modus gir en forskjellig pulseringsmassasje. Noen modi er raskere enn andre, så du må bla gjennom dem for å finne den massasjen du liker best.

Ned

Med denne knappen kan brukeren bla nedover gjennom alle de sju massasjemodiene med én om gangen.

Modus for å tilbake stille tid

Pulsmodusen vil normalt kjøres i 15 minutter for deretter å slås av automatisk. Trykk på knappen "PUMP ON/OFF" og "PULSE MODE" for å oppnå en ny 15-minutters økt. En grønne diode vil blinke, og pumpen vil kjøres på høy hastighet som en del av en 15-minutters nedkjølingsperiode. Deretter vil pumpen stoppe automatisk og den grønne dioden på panelet vil fortsette å blinke i ett minutt før den slås av automatisk. Etter den andre 15-minutters økten, vil systemet kjøre gjennom en nedkjølingsssyklus i opptil to timer. I denne nedkjølingsmodusen kan brukeren bare kjøre pumpen (ved å trykke på knappen "PUMP ON/OFF" igjen). Massasjemodusen vil imidlertid fortsatt være av til nedkjølingsmodusen er fullført.

Pulsmodussystem

Pulsmodussystemet vil slås av i to timer, med mindre det blir tilbakestilt med prosedyren som er beskrevet nedenfor. I denne tiden vil pumpen kjøres på maksimal hastighet.

- Trykk på "PULSE MODE"-knappen én gang i avstillingen.
- Den grønne av/på-lampen blinker for å angi tilbakestilling.

Bruk av flerfarget lys i boblebadet

1. Slå på lyset i boblebadet ved å trykke på "LIGHT"-knappen på kontrollpanelet på oversiden.
2. Trykk denne knappen av og på for å filtrere gjennom de ulike fargevalgene. Hver gang du trykker på knappen, går du videre til den neste fargen.
3. Trykk på LIGHT-knappen (Lys) for å slå av lyset i boblebadet når det ikke er i bruk.

Fossefall

Noen boblebadserier tilbyr fossefall som tilleggsutstyr. Vri knotten nær fossefallet etter at boosterpumpen er slått på. Vannet begynner straks å strømme gjennom den.

Opprettholde vannkvaliteten

Cal Spas plan for klart vann ("Clear Water Plan")

Det er enkelt å oppnå bra vann i boblebadet når det blir brukt riktige kjemikalier og/eller systemer sammen med Cal Spas "Clear Water Plan" (plan for klart vann). Hemmeligheten for å oppnå rent, klart og trygt vann er å forstå forholdene mellom badevannet sammen med brukere, driften av systemet og kjemikaliebruk. "Clear Water Plan" vil hjelpe deg å forstå dette.

Det første du må forstå når det gjelder bevaring av badevannet, er at forebyggende tiltak er mye lettere å gjøre enn å korrigere problemer med vannkvaliteten. Det er grunnen til at vi tilbyr "Clear Water Plan" som en enkel veiledning, og som er lett å følge for å oppnå rent og trygt vann i boblebadet.

Følg den riktige planen

Du må avgjøre hvilke kjemikalier eller alternative rensemetoder som fungerer best for boblebadet. Forhør deg med Cal Spas-forhandleren for å ta den riktige avgjørelsen med hensyn til livsstil og bruk av boblebadet. Uansett hvilken metode du bestemmer deg for, bør du følge den til punkt og prikke og ikke bruke lettvinte løsninger. Disse metodene vil sørge for rent, trygt og klart vann i boblebadet med minst mulig anstrengelse.

Tradisjonelle kjemikaliemetoder

Velg mellom bromtabletter eller klorgranulat som rensemetode. Begge deler fungerer bra når passende "Clear Water Plan" blir fulgt. Følg alle anvisningene nøye, og bruk bare originale Cal Spas-kjemikalier.

Alternative rensemetoder

Cal Zone Quest 2000 Ozonator

Dette systemet genererer automatisk ozongass som injiseres i boblebadet. Ozongass er langt bedre å bruke enn brom eller klor til å rense badevannet. Sparer utgiftene til kjemikalier og forhindrer at du glemmer å tilsette kjemikalier.

Cal Clarity automatisk bromgenerator

Dette systemet genererer og avgir automatisk fri brom i boblebadet. Det er ikke lenger nødvendig å tilsette kjemiske bromtabletter eller klorgranulat. Sparer utgifter til kjemikalier og omgår behovet for å tilsette kjemikalier regelmessig.

Før du begynner

Før du begynner med en "Clear Water Plan", bør du være klar over at bare kjemikalier eller systemer ikke vil ta vare på badevannet. Andre faktorer som filtrering og badebelastning spiller også en viktig rolle.

Filtrering

Filteret er en del av boblebadet som fjerner rusk fra vannet. Selv om Cal Spas benytter det avanserte Bio Clean-filterelementet som er selvbeskyttende mot bakterieutvikling, behøver filteret fremdeles å renses regelmessig for å få best mulig utbytte av filtreringsytelsen og varmeeffektiviteten.

I tillegg til å spyle filteret hver uke for å fjerne overflaterusk, skal filteret renses grundig med jevne mellomrom for å løse opp belegg og annen forurensning som setter seg fast dypt inni filterfibrene og hindrer filtreringsprosessen. Selv om filteret ser rent ut, kan forurensning blokkere fibrene og forhindre at vannet strømmer gjennom filteret, noe som fører til det vanligste problemet med boblebad, nemlig manglende oppvarming på grunn av at filteret er skittent.

Rense filteret

- Dypp det skitne filteret i en bøtte med så mye vann at det dekker filteret. Tilsett 8 oz med Cal Spas "Liquid Filter Cleaner" i vannbøtten.
- Merk: Det kan være praktisk å ha et reservefilter under grundig rengjøring mens det vanlige filteret sitter i boblebadet. På denne måten kan du bytte om filtrene, og begge vil vare lengre.
- La filteret ligge i bløt i minst 24 timer.
- Ta opp filteret og spyl det rent med en vannslange. Spyl hver fold nøye.
- La filteret tørke ordentlig (minst to dagers tørketid anbefales).
- Sett tilbake filteret som beskrevet i "Clear Water Plan".

Filtreringssykluser

Boblebadets filtreringssyklus er den prosessen som gjør at vannet strømmer gjennom filteret. Boblebadet filtreres automatisk to ganger per dag. Den fabrikkinnstilte standardtiden for filtrering er vanligvis nok for normal bruk, men hvis mange personer bruker boblebadet eller det brukes hyppig, kan det være nødvendig med lengre filtreringstid eller hyppigere filtreringssykluser for å holde badevannet rent. Slå opp

i brukerhåndboken for å finne ut hvordan du innstiller boblebadets filtreringhyppighet.

Badebelastning

“Badebelastning” er begrepet som beskriver antallet personer som bruker boblebadet, kombinert med hvor lenge og hyppig det brukes. Alle disse faktorene har stor innvirkning på badevannet. Jo større badelast, desto mer kjemikalier er det nødvendig å tilsette og det kreves dessuten lengre filtreringstid.

Alle versjoner av Cal Spas “Clear Water Plan” er designet for boblebad med gjennomsnittlig badelast. (3-4 personer, 15 minuttters bruk, 3 ganger i uken ved 38,1 °C). Hvis badelasten overskrider disse retningslinjene, og det forekommer problemer med vannkvaliteten, må du først øke filtreringen (gå opp til det neste filtreringstallet). Er vannkvaliteten fremdeles ikke tilfredsstillende, tar du kontakt med Cal Spas-forhandleren for å få råd om ekstra kjemikalier eller anbefalinger for systemet. Husk å oppgi informasjon om badelast.

Kjemikalieoversikt

Følgende informasjon er bare beregnet på å brukes med Cal Spas-kjemikalier. Andre kjemikaliemerker kan ha lignende navn og/eller bruksbeskrivelser, men på grunn av fremstillingsforskjeller, kan bruk av andre kjemikalier øke muligheten for under- eller overdosering av kjemikalier i boblebadet. Skade på boblebadet og boblebadets komponenter som følge av feil kjemikalier eller feilaktig bruk av kjemikalier, dekkes ikke under garantien på boblebadet.

Kjemikaliesikkerhet

- Unnlattelse av å følge bruksanvisningen for kjemikaliene kan føre til alvorlig personskade, sykdom eller til og med dødsfall.
- Les og følg alle trykte anvisninger på flasker, pakker og i brukerhåndboken.
- Overskrid ikke kjemikaliedosene som anbefales i “Clear Water Plan”, eller på kjemikalieflasker eller -pakker. (De fleste anvisninger for kjemikalier er basert på et 500 gallon (2000 l) boblebad, men som regel inneholder de fleste boblebad mindre enn dette. Slå opp i brukerhåndboken for å finne ut hvor mye vann det aktuelle boblebadet rommer).
- Bland aldri kjemikalier.
- Skift aldri kjemikaliemerker eller -typer uten først å tømme, skylle og rengjøre boblebadet og trekket grundig.

- Beskytt alltid øyene mens du tilsetter kjemikalier i boblebadet. Bruk beskyttelsesbriller for å unngå at kjemikalier i pulverform blåser eller flytende kjemikalier spruter inn i øynene.
- Ved eventuell overdosering av renskjemikalier (klor eller brom), må du først slå av strømmen til boblebadet og tømme ut vannet på et trygt og godkjent område. Fyll opp med rent vann og gå videre med oppstart av “Clear Water Plan”.

Fysiske kjemikaliefarer

- Kjemikalier skal ikke komme i kontakt med hud, øyne og klær.
- Bruk alltid gummihansker, beskyttelsesbriller og -klær for å redusere risikoen for kontakt med kjemikalier og irritasjon.
- Ta av og vask klærne som kan være utsatt for kjemikalier før du bruker dem igjen.
- Inhalering eller svelging av kjemikalier kan føre til alvorlig personskade, sykdom eller til og med dødsfall.
- Bland ikke kjemikalier. Blanding av kjemikalier kan gi farlige kjemiske reaksjoner, herunder frigivelse av giftig gass, brann og eksplosjon.

Lagring av kjemikalier

Kjemikalier skal lagres fullstendig utilgjengelig for barn på et område med god ventilasjon og der det er tørt og kjølig. Unnlattelse av å sørge for et egnet oppbevaringssted for kjemikalier, kan føre til alvorlig personskade, sykdom eller til og med dødsfall. Oppbevar ikke kjemikaliene i utstyrsområdet til boblebadet.

Kjemikaliebeskrivelse

Følgende beskrivelse og anbefalinger er bare beregnet på å brukes med Cal Spas-kjemikalier. Mange av disse kjemikaliene brukes også sammen med alternative rensesystemer.

Til bruk med hvilken som helst "Clear Water Plan"



Oxidizer Shock

Bryter ned ammoniakk, organiske forurensningsstoffer og illeluktende avfall i badevannet.



Iron Out

Bevirker at metaller ikke setter flekker i boblebadet. Bruk under oppstart.



Stain And Scale Defense

Bevirker at mineraler hindres fra å skade boblebadets komponenter.



Ph / Alkalinity Up

Hever pH- og alkalitetsnivåer i badevannet.



Ph / Alkalinity Down

Hever pH- og alkalitetsnivåer i badevannet.



Liquid Hardness Increaser

Hjelper til å redusere skumming og korrosjon ved å øke hardheten til badevannet.



Spa Brite

Hurtigvirkende middel for å gjøre grumset badevann klart igjen.



Foam Gone

Bryter raskt opp eventuelt skum i badevannet.



Filter Cartridge Cleaner

Dyprensner filterelementet. Oppløser belegg og fjerner inngrodd organiske kontaminater fra fibrene i filterelementet.



Enzyme Formula

Bionedbrytende på kroppsfett, solkrem og organiske kontaminater i badevannet. Skal ikke brukes samme dag som du tilsetter Chlorine Granules.

Til bruk med "Clear Water Plan" for klor.



Chlorinating Granules

Hurtigvirkende rense- / desinfeksjonsmiddel for badevannet.



Teststrimler – Klor

Gir nøyaktig testing av badevannet for brom, pH og total alkalitet.

Til bruk med "Clear Water Plan" for brom.



Teststrimler – Brom

Gir nøyaktig testing av badevannet for brom, pH og total alkalitet.



Go Brom

Oppretter en bromreserve i badevannet. Bruk under oppstart.



Brominating Tablets

Langvarig rense- / desinfeksjonsmiddel for badevannet. Tilsettes i flyteinnretning for brom.

Til bruk med "Clear Water Plan" Cal Clarity Automatic Bromine Generator.



Teststrimler – Natriumbromid

Gir nøyaktig testing av badevannet for natriumbromid.

Tradisjonell oppstart med kjemikalier

Før du fyller boblebadet for første gang, eller etter rutinemessig tømning, bør du følge denne oppstartplanen for å forlenge badevannets levetid og ytelse. Hvis du følger "Clear Water Plans" for enten brom eller klor, vil du oppdage at begge oppstartprosessene er like, bortsett fra trinn 7. I likhet med alle kjemikaliedoser som er oppført i "Clear Water Plan", er oppstartdosene beregnet på boblebad som rommer 500 gallon (ca. 2000 l). Juster kjemikaliedosen i forhold til det aktuelle boblebadet.

Oppstart

1. Rengjør boblebadets overflate med Cal Spas "Multi-Purpose Cleaner".
2. Påfør et beskyttende lag med Cal Spas "Fast Sheen" på akryloverflatene.
3. Fyll boblebadet til passende vannivå med vanlig vann fra springen (bruk ikke bløtt vann).
4. Bruk teststrimlene og balanser badevannet på følgende måte:
5. Juster total alkalitet (akseptabelt område er 80-120 ppm).
6. Juster pH-verdien hvis det er nødvendig. (mellom 7,2 og 7,8)
7. Hell i 16 oz med Cal Spas "Metal Protector" midt i boblebadet.
8. Tilsett enten brom eller klor (i henhold til foretrukket plan)

Brom: Tilsett 2 oz med Cal Spas "Go Brom" for å danne en brombase.
Tilsett 2 Cal Spas "Bromine Tablets" i flyteanordningen for brom.
Sett åpningen i flyteanordningen til nr. 2.

Klor: Tilsett to spiseskjeer med Cal Spas "Chlorine Granules" i badevannet.
9. Strø 2 oz med Cal Spas "Oxidizer Shock" i midten av boblebadet, og skru på dysene i 15 minutter. La boblebadet være utildekket når du gjør dette.
10. Legg trekket på boblebadet, slik at vannet kan varmes opp til ønsket temperatur.

Clear Water Plan for brom

Denne planen med tilhørende kjemikaliedoser er bare beregnet på Cal Spas-kjemikalier. De fleste kjemikalieprodusenter bruker forskjellige kjemikalieformler og -styrker. Det er bare Cal Spas-kjemikalier som er spesialformulert for å gi kjemisk balanse ved lavere doser. Les og følg alltid de trykte anvisningene på kjemikalieflasker og -pakker.

Dag én (mandag)

1. Test badevannet med "Bromine Test Strips".
2. Gjør følgende på grunnlag av teststrimmelmålingen:
 - Juster først total alkalitet (akseptabelt område er 80-120 ppm)
 - Juster deretter pH-verdien hvis det er nødvendig. (verdiområdet skal være mellom 7,2 og 7,8)
 - Tilsett eventuelt "Bromine Tablet(s)". (Tilsett ikke mer enn 2)
 - Anbefalt bromnivå er 3-5 ppm.
3. Tilsett 2 oz med "Stain and Scale Defense".
4. Fjern skittent filter fra boblebadet og skyll av det. La det tørke.
5. Sett det rene ekstra filterelementet tilbake i boblebadet.
6. Sug opp rusk fra bunnen av boblebadet med "Spa Vacuum".

Dag to (onsdag)

Test badevannet med Bromine Test Strips.

Gjør følgende på grunnlag av teststrimmelmålingen: Juster total alkalitet, og deretter pH-verdien hvis det er nødvendig.

Dag tre (fredag)

1. Test badevannet med Bromine Test Strips.
2. Gjør følgende på grunnlag av teststrimmelmålingen:
 - Juster total alkalitet, og deretter pH-verdien hvis det er nødvendig.
 - Tilsett eventuelt én bromtablett.
3. Tilsett 2 oz med Oxidizer Shock i boblebadet. Kjør boblebadet i 15 minutter uten trekk.
4. Sett på trekket igjen.

Clear Water Plan for klor

Denne planen med tilhørende kjemikaliedoser er bare beregnet på Cal Spas-kjemikalier. De fleste kjemikalieprodusenter bruker forskjellige kjemikalieformler og -styrker. Det er bare Cal Spas-kjemikalier som er spesialformulert for å gi kjemisk balanse ved lavere doser. Les og følg alltid de trykte anvisningene på kjemikalieflasker og -pakker.

Dag én (mandag)

1. Test badevannet med "Chlorine Test Strips".
2. Gjør følgende på grunnlag av teststrimmelmålingen:
 - Juster først total alkalitet (akseptabelt område er 80-120 ppm)
 - Juster deretter pH-verdien hvis det er nødvendig. (verdiområdet skal være mellom 7,2 og 7,8)
 - Tilsett 2 spiseskjeer med Chlorine Granules.
 - Anbefalt klornivå er 3-5 ppm.
3. Tilsett 2 oz med "Stain and Scale Defense".

4. Fjern skittent filter fra boblebadet og skyll av det.
5. Sett det rene ekstra filterelementet tilbake i boblebadet.
6. Sug opp rusk fra bunnen av boblebadet med "Spa Vacuum".

Dag to (onsdag)

1. Test badevannet med Chlorine Test Strips.
2. Gjør følgende på grunnlag av teststrimmelmålingen: Juster total alkalitet, og deretter pH-verdien hvis det er nødvendig.

Dag tre (fredag)

1. Test badevannet med Chlorine Test Strips.
2. Gjør følgende på grunnlag av teststrimmelmålingen:
 - Juster total alkalitet, og deretter pH-verdien hvis det er nødvendig.
 - Tilsett 2 spiseskjeer med Chlorine Granules.
3. Tilsett 2 oz med Oxidizer Shock i boblebadet. Kjør boblebadet i 15 minutter uten trekk.
4. Sett på trekket igjen.

Cal Zone Quest 2000 Ozonator

Denne planen med kjemisk dosering er beregnet på boblebad som er utstyrt med tilleggsutstyret Cal Zone Quest 2000 Ozonator (bare til flyttbare boblebad) eller Del Zone Eclipse (bare til modeller som er nedfelt i bakken). De kjemiske henvisningene er utarbeidet bare for Cal Spas-kjemikalier.

Oppstart

1. Følg oppstartprosedyren for boblebadet med hensyn til "Clear Water Plan" for klor.
2. Innstille boblebadets filtreringstid for "F-4". Dette aktiverer ozonfrigjøringsanordningen, slik at den produserer ozongass. (Følg anvisningene i brukerhåndboken).

Merk: Filtringstiden må kanskje økes med større badelast.

Dag én (mandag)

1. Test badevannet med "Test Strips" for klor. (du må bruke litt av klormiddelet som supplerende rensmiddel).
2. Gjør følgende på grunnlag av teststrimmelmålingen:
 - Juster først total alkalitet (akseptabelt område er 80-120 ppm)
 - Juster deretter pH-verdien hvis det er nødvendig. (verdiområdet skal være mellom 7,2 og 7,8)



- Tilsett 1 spiseskje med Chlorine Granules.
 - Anbefalt klornivå er 1-3 ppm.
3. Tilsett 2 oz med "Stain and Scale Defense".
 4. Fjern skittent filter fra boblebadet og skyll av det.
 5. Sett det rene ekstra filterelementet tilbake i boblebadet.
 6. Sug opp rusk fra bunnen av boblebadet med "Spa Vacuum".

Dag to (fredag)

1. Test badevannet med Chlorine Test Strips.
2. Gjør følgende på grunnlag av teststrimmelmålingen:
 - Juster total alkalitet, og deretter pH-verdien hvis det er nødvendig.
 - Tilsett 1 spiseskje med Chlorine Granules.
3. Tilsett 2 oz med Oxidizer Shock i boblebadet. Kjør boblebadet i 15 minutter uten trekk.
4. Sett på trekket igjen.

Cal Clarity automatisk bromgenerator

Denne planen med tilhørende kjemikaliedoser er bare beregnet på boblebad som er utstyrt med tilleggsutstyret Cal Clarity automatisk bromgenerator. De kjemiske henvisningene er utarbeidet bare for Cal Spas-kjemikalier. Merk: Det er svært viktig å følge disse anvisningene for å være sikker på at Cal Clarity Automatic Bromine Generator brukes på riktig måte.

Opstart

1. Rengjør boblebadets overflate med Cal Spas "Multi-Purpose Cleaner".
2. Påfør et beskyttende lag med Cal Spas "Fast Sheen" på akryloverflatene.
3. Fyll boblebadet til passende vannivå med vanlig vann fra springen. (Bruk ikke bløtt vann.)
4. Bruk teststrimlene for brom, og balanser badevannet på følgende måte:
 - Juster total alkalitet (akseptabelt område er 80-120 ppm)
 - Juster deretter pH-verdien hvis det er nødvendig (skal være mellom 7,2 og 7,8).
5. Hell i 16 oz med Cal Spas "Metal Protector" midt i boblebadet.
6. Test for TDS (totalt oppløste faste stoffer, også kjent som konduktivitet).
 - Det gyldige verdiområdet er 50 til 300 ppm.
 - TDS / konduktivitet må være under 500 til å begynne med.
7. Fosfatnivået bør være under 200 ppb. Fjern fosfater om nødvendig.
8. Beregn boblebadets kapasitet i gallon. Vær nøyaktig, fordi dette bestemmer hvor mye TRU BLU som må tilsettes. Slå opp i Pre-Delivery Guide for antall gallon.
9. Slå på boblebadet og kontroller at alle boblebadets pumper er innstilt på høy hastighet. Vri deretter skiven på forsiden av Cal Clarity Bromine Generator til "OFF".
10. Strø én 2-punds flaske med TRU BLU natriumbromid per 100 US gallon (370 liter) med vann på boblebadets vannflate. TILSETT IKKE FOR MYE!

Merk: Siden hver flaske med TRU BLU vil heve TDS- / konduktivitetmengden ca. 500 ppm i et 500 gallon boblebadet, er det mulig at nødvendig mengde for det aktuelle boblebadet kan være mindre. Det anbefales at

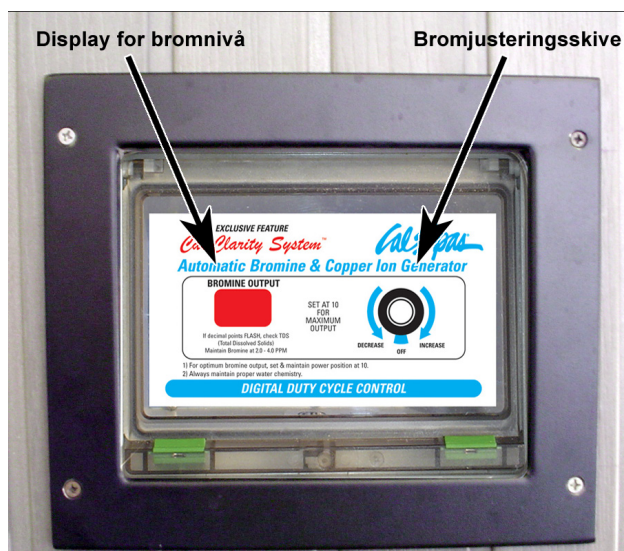

du tilsetter halvparten av nødvendig mengde og deretter utfører trinn 11 og 12 før du tilsetter mer TRU BLU natriumbromid.

11. Kjør boblebadet i 15 minutter, slik at TRU BLU kan løses opp fullstendig før du går videre til neste trinn.
12. Bruk Sodium Bromide Test Strips (ikke Bromine) og juster natriumbromidnivået fra 7,4 til 8,2 (tilsvarende et TDS- / konduktivitetsnivå på 1700 til 2500 ppm).
13. Tilsett 2 oz med Cal Spas "Oxidizer Shock" for hjelpe til med å brenne ut urenheter i fyllevannet.
14. Vri skiven på bromgeneratoren med klokkevis til 10 vises i indikatordisplayet.
15. Dette vil starte oppbyggingen av en brombank.
16. Innstill filtersyklusen på "kontinuerlig" (F-C) det første døgnet.
17. Legg på trekket, slik at vannet kan varmes opp til ønsket temperatur.

Justere riktige bromnivåer

1. Senk filtreringscyklusen til F-4 etter oppstart, og følg med på bromnivået til det er innenfor anbefalt verdiområde.
2. Bruk teststrimlene for brom til å oppnå et anbefalt nivå på 3-5 ppm.

Merk: Det kan ta flere dager før bromnivået er stabilt, fordi fyllevannet som ble brukt, inneholder av og til

kontaminater som må nøytraliseres, og bruker opp det første brommet som ble generert.

3. Når ønsket nivå er oppnådd, vrir du skiven tilbake til det er oppnådd en innstilling for vedlikehold.
4. Den vanlige vedlikeholdsinstillingen for en gjennomsnittlig badelast er nr. 4.

Merk: Når du endrer innstillingen, må du bruke teststrimlene for brom til å avgjøre når du har kommet ned på ønsket nivå.

Én gang per uke

1. Test badevannet med teststrimler for brom.
2. Gjør følgende på grunnlag av teststrimmelmålingen:
 - Juster først alkalitet hvis det er nødvendig.
 - Juster deretter pH-verdien hvis det er nødvendig.
 - Øk / senk bromproduksjonen med skiven hvis det er nødvendig.
3. Fjern skittent filter fra boblebadet og skyll av det.
4. Sett det rene ekstra filterelementet tilbake i boblebadet.
5. Tilsett 2 oz med Cal Spas "Oxidizer Shock" i badevannet. Kjør boblebadet i 15 minutter.
6. Sug opp rusk fra bunnen av boblebadet med "Spa Vacuum".
7. Sett på trekket igjen.

Vedlikeholdsskjema

Uansett hvilken "Clear Water Plan" du bruker, bør du gjøre følgende:

Hver måned

1. Dyprens filteret i boblebadet. (Følg anvisningene under "Rense filter" som er beskrevet i begynnelsen av "Clear Water Plan")
2. Kontroller at det ikke lekker, forekommer mus og insekter i utstyrsområdet.
3. Hvis du oppdager at det lekker, må du kontakte Cal Spas-forhandleren for service.
4. Hvis du ser tegn til mus eller insekter, må du gjøre det som er nødvendig for å fjerne dem og ta forholdsregler for å unngå at de kommer tilbake.

Hver 3. til 4. måned

1. Tøm og rengjør boblebadet med "Multi-Purpose Cleaner".

2. Poler akryloverflaten med "Fast Sheen".
3. Rengjør og behandle trekket, putene og Cal Select-kabinett (hvis aktuelt) med "Cover Protector".
4. Følg bestemte oppstartprosedyrer i henhold til "Clear Water Plan" ved fylling av boblebadet.
5. Hvis du bruker Cal Clarity Automatic Bromine Generator Clear Water Plan, må du ikke glemme å tilsette ny natriumbromid av typen TRU BLU i vannet.

Én gang i året

1. Rengjør og behandle kabinetter og paviljonger av kjempegran (redwood) med "Nu-Spa Redwood Stain Renew and Brightener".
2. Hvis du bruker Cal Zone Quest 2000 Ozonator, må du sette tilbake ozoninnsatsen.

Sjekk foldene i filterelementet. Skift innsatsen hvis de er frynset.

Rengjøring og vedlikehold

Fjerne og flytte på putene

Du kan raskt og enkelt fjerne putene for rengjøring og vedlikehold. Denne metoden fungerer for alle typer puter. Ta et godt tak i putens nedre kant med begge hender og trekk opp.

Når du gjør det, vil puteinnsatsene komme ut av hullene.

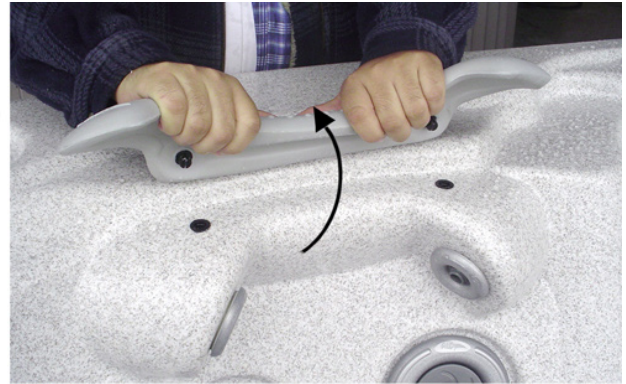

Sett putene tilbake på plass ved å rette inn putefestene med hullene og slå så hardt på puten at pluggene på baksiden trykkes inn i hullene.



Trekk på boblebadet

Viktig! Dekk over boblebadet når det ikke er i bruk.

- Tildekkede boblebad vil bruke mindre strøm til å opprettholde temperaturen.
- Tildekking av boblebadet vil beskytte overflatebehandlingen mot solens ultrafiolette stråler.
- Boblebadet skal holdes tildekket for å opprettholde garantidekningen.
- Tildekking av boblebadet vil forhindre at barn drukner i det.

Slå opp i håndboken som fulgte med trekket for anvisninger om montering av låser og hvordan trekket skal låses opp og igjen.

Selv om trekket er stivt, er det ikke designet for å støtte noen form for vektbelastning. Derfor må du ikke, som en sikkerhetsregel for å bevare trekket så lenge som mulig, sitte, stå eller ligge på trekket eller legge gjenstander av noe slag på det.

Tømme det flyttbare boblebadet

Boblebadet bør tømmes hver fjerde til sjette måned og fylles på nytt med vann fra springen. Følgende er den anbefalte måten å tømme boblebadet på.

1. Slå av strømmen i bryterboksen.
2. Ta ut alle filtre.

Hvis tømmeventilen er montert på siden av boblebadets kabinett, går du videre til trinn 5.

Gjør følgende hvis tømmeventilen sitter på innsiden av boblebadets kabinett:

3. Skru ut skruene med en stjernetrekker for å få tilgang til panelet og åpne det.
4. Finn slangen som har den $\frac{3}{4}$ -tommers slangetilkoblingen.
5. Koble hunnenden av hageslangen til bunnventilen.
6. Legg den andre enden av hageslangen der du vil at vannet skal renne ut.
7. Vri slangetilkoblingen mot klokken, og trekk for å åpne ventilen.
8. Tøm ut alt badevannet, og fjern hageslangen.
9. Vri slangetilkoblingen mot klokken for å stenge den.

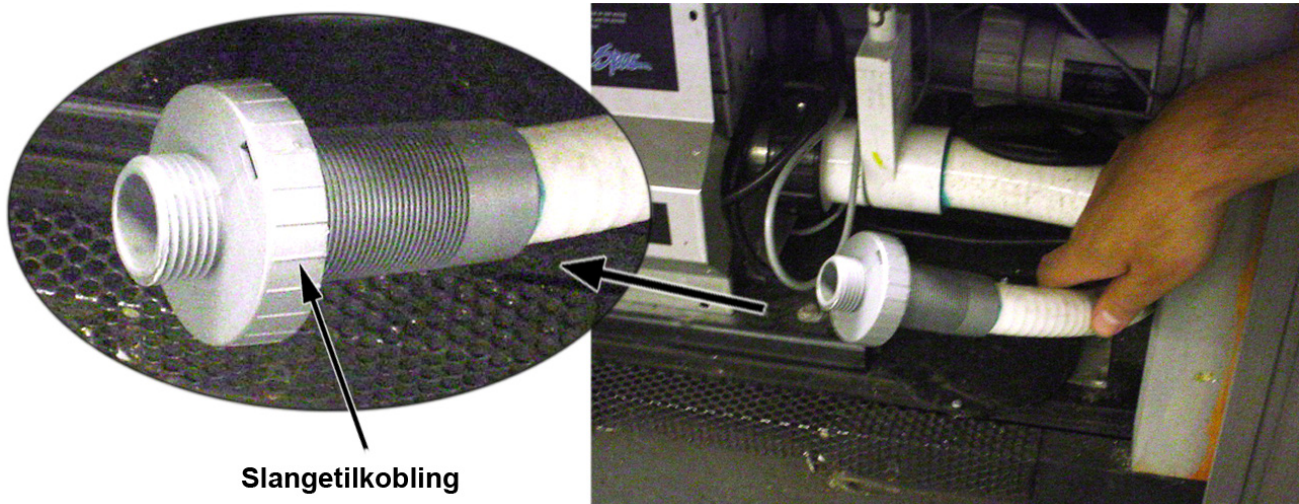

Forberedelse for vinteren (drenering i kaldt klima)

På mange steder vil temperaturen falle under 0 °C. Vi anbefaler at boblebadet alltid er fylt med vann og kjøres med normal temperatur (26,7 til 37,8 °C). Dette vil bidra til å redusere faren for frost i boblebadet og i boblebadets utstyr.

Advarsel! Hvis du finner det nødvendig å tømme boblebadet, må du være oppmerksom på at utstyret og røropplegget kan utsettes for frost. Selv om anvisningene nedenfor følges til punkt og prikke, er det ingen garanti for at boblebadet ikke vil bli utsatt for frostskaide.

Frostskaide dekkes ikke av garantien.

1. Åpne alle filterdeksler.
2. Fjern filterkurver og filtre.
3. Tøm ut alt badevannet som beskrevet ovenfor.
4. Fjern tappepluggene fra forsiden av pumpene.
5. Koble fra koblingsstykkene på hver side av pumpen.
6. Bruk en støvsuger for vann/støv til å blåse ut eventuelt gjenværende vann fra dysene og utstyrsområdet.

Dekk til boblebadet med et solid trekk og presenning for å være sikker på at verken regn eller snø kommer inn i boblebadet.

Rengjøre trekket, skallet og putene

Siden trekket og putene stadig blir utsatt for hardhendt behandling, bør du beskytte det ved å bruke Vinyl and Leather Cleaner som en del av den månedlige vedlikeholdsplanen. Cal Spas™ Vinyl and Leather Cleaner er spesialutviklet for å beskytte trekk og puter mot skade fra kjemikalier og ultrafiolett lys. Dette oppnås uten å etterlate fettrester som normalt forbindes med vanlige vinylbeskyttelsesmidler for biler.

Bruke Vinyl And Leather Cleaner

Cal Spas™ Vinyl and Leather Cleaner skal brukes i små mengder. Feilaktig bruk kan føre til problemer med vannets klarhet.

Trekk for boblebad

1. Ta av trekket på boblebadet.
2. La trekket tørke ordentlig.
3. Spray Vinyl and Leather Cleaner, slik at trekket dekkes jevnt, og gni det tørt.
4. La trekket tørke ordentlig.
5. Sett på trekket igjen.



Puter

1. Gni putene tørre med en myk klut.
2. Spray forsiktig Vinyl and Leather Cleaner rett på puten.
3. Gni putene tørre.
4. La putene tørke ordentlig.

Advarsel! Bruk ikke vinylbeskyttelsesmidler for biler på trekket eller putene til boblebadet. Disse produktene er vanligvis oljebasert og vil forårsake alvorlige problemer med vannets klarhet som er vanskelig å rette opp.

All-Purpose Cleaner (til rengjøring av boblebadets overflate)

Cal Spas™ All-Purpose Cleaner er et viktig element i vedlikeholdet av boblebadets overflate. Skitt, fett og kalsium kan bygge seg opp på boblebadets overflate ved normal bruk og forårsake stygge skumlinjer og ru overflate. Cal Spas™ All-Purpose Cleaner er et mildt, ikke-skurende vaskemiddel som er spesialformulert til rengjøring av boblebadet uten å skade akryloverflaten.

Den mest effektive løsningen for å minske tiden for rengjøring er forebygging. Når følgende trinn blir fulgt, vil boblebadets overflate faktisk begynne å motstå de fleste elementer som forårsaker kalsiumbelegg, og gjøre det lettere å vaske vekk skumlinjen.

Før oppstart og fylling av boblebadet

1. Spray Cal Spas™ Multi-Purpose Cleaner direkte på boblebadets overflate.
2. Gni den ren med en ren, myk klut.
3. Gjenta på svært forkalkede områder.
4. Gni boblebadet grundig med en våt svamp, og skyll ofte i en bøtte med rent vann.
5. La boblebadet tørke ordentlig.
6. Smør på et lag med Cal Spas™ Fast Sheen på hele boblebadets overflate med en myk fille eller svamp.
7. La Fast Sheen tørke til det blir hvitt og pulveraktig.
8. Gni den ren med en ren, myk klut med hyppige roterende bevegelser.

Periodisk vedlikehold

Spray Cal Spas™ Multi-Purpose Cleaner direkte på boblebadets overflate.

Gni den ren med en ren, myk klut.

Gni boblebadet grundig med en våt svamp, og skyll ofte i en bøtte med rent vann.

Spray Cal Spas™ Multi-Purpose Cleaner skal ikke sprayeres direkte i vannet i boblebadet. Feilaktig bruk av produktet kan føre til problemer med vannets klarhet.

Fast Sheen (beskyttelsesvoks for boblebadets overflate)

Cal Spas™ Fast Sheen er et viktig element i vedlikeholdet av boblebadets overflate. Skitt, fett og kalsium kan bygge seg opp på boblebadets overflate ved normal

bruk og forårsake stygge skumlinjer og ru overflate. Cal Spas™ Fast Sheen er en poleringsvoks som ikke er basert på fett, og som er spesialformulert for å beskytte boblebadets overflate mot kjemikalier og mineraler forbundet med normal bruk av boblebad.



Den mest effektive løsningen for å minske tiden for rengjøring er forebygging. Når følgende trinn blir fulgt, vil boblebadets overflate faktisk begynne å motstå de fleste elementer som forårsaker kalsiumbelegg, og gjøre det lettere å vaske vekk skumlinjen.

Før oppstart og fylling av boblebadet

1. Spray Cal Spas™ Multi-Purpose Cleaner direkte på boblebadets overflate.
2. Gni den ren med en myk klut.
3. Gjenta på svært forkalkede områder.
4. Gni boblebadet grundig med en våt svamp, og skyll ofte i en bøtte med rent vann.
5. La boblebadet tørke ordentlig.
6. Smør på et lag med Cal Spas™ Fast Sheen på hele boblebadets overflate med en myk klut eller svamp.
7. La Fast Sheen tørke til det blir hvitt og pulveraktig.
8. Gni den ren med en ren, myk klut med hyppige roterende bevegelser.



VIKTIG! Spray Cal Spas™ Fast Sheen skal ikke brukes direkte på boblebad som er fulle med vann. Påføres bare på rene, kalde og tørre overflater. Feilaktig bruk av produktet kan føre til problemer med vannets klarhet.

Rense og skifte filteret

Filtrering

Filtrering er ett av de viktigste trinnene for å sikre rent og klart vann. Uansett hva noen tror, er det langt billigere å rette opp problemer med vannets klarhet ved å filtrere boblebadet enn å bruke store mengder kjemikalier, lang filtreringstid eller skifte vannet.

Cal Spas™ filtreringssystem trekker kontaminert vann gjennom det spesielle Bio-Clean™-filteret for å fjerne rusk fra vannet. Deretter pumper det nyrenset vann tilbake i boblebadet gjennom forskjellige dyser. Boblebad som er utstyrt med Quest 2000 Ozonator (tilleggsutstyr), vil også få ozoninnsprøytning i det filtrerte vannet for ytterligere beskyttelse mot kontaminater under filtreringssykluser. Filtrering sikrer

også at kjemikalier blir ordentlig blandet ut i vannet, og dermed øker ytelsen.

Filtrering startes på elektronisk kontrollerte boblebad så fort pumpene er fylt og vannet strømmer jevnt. Skitt og rusk blir fjernet og samlet opp i filterelementet idet vannstrømmen går gjennom filteret. Etter hvert som elementet fylles med skitt og rusk, blir vannstrømmen begrenset og dysenes ytelse redusert. Dette fører til at boblebadet ikke kjøres eller varmes opp på en effektiv måte.

Rens filteret med jevne mellomrom, og skift det ved behov.

Rense filteret

Det nye Cal Spa-boblebadet er konstruert slik at det er raskt og enkelt å vedlikeholde filteret. Filterelementet bør renses én gang per uke. Disse anvisningene gjelder både for doble og enkle filtreringssystemer.

1. Slå av strømmen i bryterboksen.
2. Fjern filteret ved å vri det mot venstre og skru det fra gjengene i bunnen. Trekk det deretter opp og ut.
3. Rengjør filteret med hageslagen på følgende måte:
 - a. Hold filteret vertikalt.
 - b. Spyl filterelementet med en trykkduse, start fra toppen og spyl nedover etter foldene.
 - c. Snu deretter filterelementet og gjenta trinn 5b.
 - d. Sett tilbake filterelementet i motsatt rekkefølge for å ta det ut.
 - e. Dyprens filterelementet hver måned. Bruk bare Cal Spas™-godkjente kjemikalier for filterrensing.

Spesialfilterelement av typen Bio-Clean™

Filterelementet er konstruert for å fjerne skitt, sand, mineraler, fosfater, forurensning fra de badende og annet rusk fra boblebadet. Noen boblebadere unnlater dessverre å ta med filterrensing som en del av vedlikeholdsplanen. Rusk samler seg i filterne som blir hovedområder for bakterievekst.

Cal Spas™ spesialfilter av typen Bio-Clean™ er det eneste antibakterielle filterelementet på markedet i dag. Det å ha et filterelement som hindrer bakterievekst, betyr en ekstra beskyttelse for de gangene du glemmer å rense filteret. Vi anbefaler at du bare skifter ut boblebadets filterelement med ett av typen Bio-Clean™ for garantert beskyttelse og sjelefred.

Underholdningssystem

Noen boblebad kan være utstyrt med audio underholdningsutstyr (tilleggsutstyr). Utvalget av tilleggsutstyr beregnet på maritim bruk omfatter CD-spillere og en iPod®-forankringsstasjon. Allet boblebad som er utstyrt med et audio underholdningssystem leveres med bruksanvisning fra produsenten. Vi anbefaler på det sterkeste at du leser disse bruksanvisningene før du tar i bruk enheten.

Anvisningene i denne håndboken beskriver bare grunnleggende funksjoner. Se produsentens bruksanvisning for andre egenskaper og funksjoner. Disse anvisningene følger vedlagt med brukerhåndboken i en gjennomsiktig plastpose.

Vær oppmerksom på følgende forholdsregler med hensyn til underholdningssystemet:

- Pass på at hender og CD-plater er tørre før du kommer i kontakt med dette eller eventuelt annet elektronisk tilleggsutstyr.
- Lukk alltid det beskyttende dekselet til CD-spilleren.
- Sett aldri våte CD-plater i apparatet.
- Vannskade dekkes ikke av Cal Spas eller produsentens garanti.

Selv om underholdningssystemet av maritim kvalitet er innkapslet i et plastkabinett med vanntett forsegling, er systemet bare motstandsdyktig mot væte og er IKKE vanntett. Du må ta alle forholdsregler for å holde systemet tørt! Vannskade dekkes ikke av Cal Spas eller produsentens garanti.

Bruke CD-spilleren

Bruksanvisning fra produsenten følger med boblebadet. Vi anbefaler på det sterkeste at du leser bruksanvisningen før du tar i bruk enheten. Trykk på POWER-knappen på enheten eller fjernkontrollen for å slå på systemet. Systemet startes automatisk i den modusen det var i da det sist ble slått av.

Lytte til radioen

1. Trykk på MODE-knappen for bytte til radiomodusen.
2. Trykk på den venstre og høyre pilen lengst til høyre på panelet for å søke deg fram til en radiostasjon.

Sette i en plate

For Sony CDX-HS70MW-systemer:

1. Trykk på OPEN-knappen på enheten. Frontplaten senkes sakte og avdekker platespilleren.
2. Sett en plate i platespilleren.
3. Vipp opp frontplaten.

Når det gjelder Sony CDX-GT10M-systemer, er det bare å stikke platen inn i sporet på frontplaten.

Spille en CD

Du kan spille CD-plater i hvilket som helst av mediasystemene.

1. Sett en plate i platespilleren som beskrevet ovenfor. Spilleren vil registrere platetypen og begynne å spille den.
2. Bruk enten fjernkontrollen eller knappene på frontplaten til å starte og stoppe spilleren og for å hoppe til utvalgte sanger.
3. Trykk på EJECT-knappen for å løse ut platen.

Bruke iPod-forankringsstasjonen

Slik spiller du en iPod fra forankringsstasjonen til boblebadets stereoanlegg:

1. Sett iPod-en i forankringsstasjonen.
2. Trykk på SOURCE-knappen (kildeknapen) på stereoanlegget til AUX vises i displayet.
3. Spill iPod-en.
4. Juster volumet med volumkontrollen i forankringsstasjonen.







Reservedeler

Jets	
<p>CRW 5.5" Power Storm Stainless steel: PLU21703677 Cobalt blue: PLU21703677-BLU</p>	
<p>ED 2.25" Euro Directional Stainless steel: PLU21703674 Cobalt blue: PLU21703662-BLU</p>	
<p>ELE 2.25" Euro Less Eyeball Stainless steel: PLU21703663 Cobalt blue: PLU21703663-BLU</p>	
<p>EW 2" Euro Stainless steel: PLU21703621 Cobalt blue: PLU21703621-BLU</p>	
<p>EWD 2" Neck Euro Stainless steel: PLU21703675 Cobalt blue: PLU21703675-BLU</p>	
<p>mfc 3" Micro Flow Directional Stainless steel: PLU21703664 Cobalt blue: PLU21703664-BLU</p>	
<p>MFRW 3.25" Neck Blasters Stainless steel: PLU21703627 Cobalt blue: PLU21703627-BLU</p>	
<p>MFW 4" Maxi Flow Stainless steel: PLU21703630 Cobalt blue: PLU21703630-BLU</p>	
<p>mfw 3" Micro Flow Stainless steel: PLU21703631 Cobalt blue: PLU21703631-BLU</p>	

Jets	
<p>MJW 5.5" Shower Storm Stainless steel: PLU21703625 Cobalt blue: PLU21703625-BLU</p>	
<p>MNW 3" Neck Stainless steel: PLU21703628 Cobalt blue: PLU21703628-BLU</p>	
<p>msw 3" Micro Swirl Stainless steel: PLU21703632 Cobalt blue: PLU21703632-BLU</p>	
<p>OZ 2" Ozone Injector Stainless steel: PLU21700818 Cobalt blue: PLU21700818-BLU</p>	
<p>PSA 5.5" Power Storm Acupressure Stainless steel: PLU21703668 Cobalt blue: PLU21703668-BLU</p>	
<p>PSD 4" Polystorm Directional Stainless steel: PLU21703661 Cobalt blue: PLU21703661-BLU</p>	
<p>PSR 5.25" Power Storm Rifle Stainless steel: PLU21703666 Cobalt blue: PLU21703666-BLU</p>	
<p>PST 5.25" Power Storm Twister Stainless steel: PLU21703665 Cobalt blue: PLU21703665-BLU</p>	





Jets	
<p>SFW 5.5" Sure Flow Stainless steel: PLU21703626 Cobalt blue: PLU21703626-BLU</p>	
<p>SW Swim PLU21700565</p>	
<p>SXW 5.5" Storm, 2 Hole Stainless steel: PLU21703623 Cobalt blue: PLU21703623-BLU</p>	
<p>T 5.25" Tornado Stainless steel: PLU21703629 Cobalt blue: PLU21703629-BLU</p>	
<p>W 4" Whirlpool Stainless steel: PLU21703609 Cobalt blue: PLU21703609-BLU</p>	
<p>Jet Stream Propulsion PLU21702620</p>	

Ventiler	
<p>1" LED Diverter Valve with Swoosh Logo PLU21300450</p>	
<p>2" LED Diverter Valve with Swoosh Logo PLU21300460</p>	
<p>1" Diverter Valve Silver Handle with Dark Gray Cap and Wall Fitting PLU21300470</p>	
<p>2" Diverter Valve Silver Handle with Dark Gray Cap and Wall fitting PLU21300480</p>	
<p>Air Control with Swoosh Logo PLU21300500</p>	
<p>Air Control Valve Silver Handle with Dark Gray Cap and Wall Fitting PLU21300510</p>	
<p>2" Large Diverter Valve, Silver Cap PLU21300043</p>	
<p>1" Large Diverter Valve, Silver Cap PLU21300047</p>	
<p>1" Air Control, Silver Cap PLU21700378</p>	

Puter	
Quad ACC01400931	
Neck Blaster ACC01401010	
Cascade (Logo) ACC01401030	
Infinity ACC01400950	
Neck ACC01401040	

Tømmeventiler	
Main Drain, Super Hi Flo Suction 2 1/2" Silver PLU21400137	
Bottom Drain Star Suction Cover PLU21400197	
Bottom Drain Filtration Return Assembly OZO18300005	

Fossefall	
Cascade Waterfall PLU21800820	
Filter Waterfall PLU21800830	
Vertical Waterfall PLU21800840	

Filtre	
Filter Cartridge, 75 Sq Ft, Anti-Bacterial, with Chemical Chamber FIL11100215	
Filter Cartridge, 50 Sq Ft, Anti-Bacterial, with Chemical Chamber FIL11100205	
Filter Cartridge 75 Sq Ft, Anti-Bacterial FIL11703211	
Filter Cartridge, 50 Sq Ft, Anti-Bacterial FIL11100201	

Lamper	
Light Assembly Complete LIT16000150	
Light Mini 2" Diameter LIT16000151	
Walfitting, Clear Lens Cap, Jumbo Spa Light, 5" LIT16100153	
Red Lens Insert, Jumbo Spa Light LIT16100155	
Blue Lens Insert, Jumbo Spa Light LIT16100156	
Ozone Cartridges	
Cal Zone Quest 2000 Replacement Cartridge OZO18100020	

Lysdioder	
Small Controller Daisy Chain LIT16100179	
2' Daisy Chain Jumper LIT16100183	
Overmold Adapter for Small Controller LIT16100209	
Quad LED Daisy Chain Assembly LIT16100211	
Dual LED Daisy Chain Assembly LIT16100212	
7 LED 2" Light Daisy Chain with Stand-Off LIT16100214	
Faceted Bullet Lens, Polycarbonate, UV Stable LIT16100215	
Silicone O-Ring for Lens LIT16100208	

Ozone Cartridges
Cal Zone Quest 2000 Replacement Cartridge OZO18100020
Cal Zone Quest 1000 Replacement Cartridge

Deksler

Avalon Serie	
A515/A526/A534 84" X 64"	
Standard rust	ACC01200460
Standard grått	ACC01200461
Standard blå-grå	ACC01200464
Standard palomino	ACC01200466
Deluxe rust	ACU02200500
Deluxe grått	ACU02200501
Deluxe blå-grå	ACU02200502
Deluxe palomino	ACU02200499
A726 / A734 / A744 84" X 84"	
Standard rust	ACC01200410
Standard grått	ACC01200411
Standard blå-grå	ACC01200412
Standard palomino	ACC01200419
Deluxe rust	ACU02200250
Deluxe grått	ACU02200251
Deluxe blå-grå	ACU02200256
Deluxe palomino	ACU02200257
A826 / A834 / A844 / A857 93" X 93"	
Standard rust	ACC01200420
Standard grått	ACC01200421
Standard blå-grå	ACC01200422
Standard palomino	ACC01200423
Deluxe rust	ACU02200260
Deluxe grått	ACU02200261
Deluxe blå-grå	ACU02200266
Deluxe palomino	ACU02200267
A970L 93" X 130"	
Standard rust	ACC01200450
Standard grått	ACC01200451
Standard blå-grå	ACC01200452
Standard palomino	ACC01200454
Deluxe rust	ACU02200290
Deluxe grått	ACU02200291
Deluxe blå-grå	ACU02200295
Deluxe palomino	ACU02200289

Diamond Series	
D836L / D836B / D847M / D850L / D850B / D865B / D865L 93" X 93"	
Standard rust	ACC01200420
Standard grått	ACC01200421
Standard blå-grå	ACC01200422
Standard palomino	ACC01200423
Deluxe rust	ACU02200260
Deluxe grått	ACU02200261
Deluxe blå-grå	ACU02200266
Deluxe palomino	ACU02200267
Tilpasset turkis	ACU02200262
Tilpasset marineblå	ACU02200263
Tilpasset jegergrønn	ACU02200264
D846D 93" OCTAGON	
Standard rust	ACC01200434
Standard grått	ACC01200435
Standard blå-grå	ACC01200436
Standard palomino	ACC01200433
Deluxe rust	ACU02200277
Deluxe grått	ACU02200278
Deluxe blå-grå	ACU02200279
Deluxe palomino	ACU02200276
Tilpasset turkis	ACU02200287
Tilpasset marineblå	ACU02200288
Tilpasset jegergrønn	ACU02200298
D957E 96" x 135"	
Standard rust	ACC01200440
Standard grått	ACC01200441
Standard blå-grå	ACC01200444
Standard palomino	ACC01200445
Deluxe rust	ACU02200280
Deluxe grått	ACU02200281
Deluxe blå-grå	ACU02200285
Deluxe palomino	ACU02200286
Tilpasset turkis	ACU02200282
Tilpasset marineblå	ACU02200283
Tilpasset jegergrønn	ACU02200284

D950N / D965N / D963S / D950S		93" x 130"
Standard rust	ACC01200450	
Standard grått	ACC01200451	
Standard blå-grå	ACC01200452	
Standard palomino	ACC01200454	
Deluxe rust	ACU02200290	
Deluxe grått	ACU02200291	
Deluxe blå-grå	ACU02200295	
Deluxe palomino	ACU02200289	
Tilpasset turkis	ACU02200296	
Tilpasset marineblå	ACU02200297	
Tilpasset jegergrønn	ACU02200299	
D525L		64" x 84"
Standard rust	ACC01200460	
Standard grått	ACC01200461	
Standard blå-grå	ACC01200464	
Standard palomino	ACC01200466	
Deluxe rust	ACU02200500	
Deluxe grått	ACU02200501	
Deluxe blå-grå	ACU02200502	
Deluxe palomino	ACU02200499	
Tilpasset turkis	ACU02200503	
Tilpasset marineblå	ACU02200504	
Tilpasset jegergrønn	ACU02200505	
D736B / D736L / D750B / D750L / D765B / D765L		84" x 84"
Standard rust	ACC01200410	
Standard grått	ACC01200411	
Standard blå-grå	ACC01200412	
Standard palomino	ACC01200419	
Deluxe rust	ACU02200250	
Deluxe grått	ACU02200251	
Deluxe blå-grå	ACU02200256	
Deluxe palomino	ACU02200257	
Tilpasset turkis	ACU02200252	
Tilpasset marineblå	ACU02200253	
Tilpasset jegergrønn	ACU02200254	

D635V		84" x 93"
Standard rust	ACC01200462	
Standard grått	ACC01200463	
Standard blå-grå	ACC01200465	
Standard palomino	ACC01200467	
Deluxe rust	ACU02200510	
Deluxe grått	ACU02200511	
Deluxe blå-grå	ACU02200512	
Deluxe palomino	ACU02200509	
Tilpasset turkis	ACU02200513	
Tilpasset marineblå	ACU02200514	
Tilpasset jegergrønn	ACU02200515	

Fitness Series

F2400		96" x 169"
Deluxe rust	ACU02200420	
Deluxe grått	ACU02200421	
Deluxe blå-grå	ACU02200422	
Deluxe palomino	ACU02200423	
Tilpasset turkis	ACU02200424	
Tilpasset marineblå	ACU02200425	
Tilpasset jegergrønn	ACU02200426	
F2500		93" x 206"
Deluxe rust	ACU02200400	
Deluxe grått	ACU02200401	
Deluxe blå-grå	ACU02200402	
Deluxe palomino	ACU02200406	
Tilpasset turkis	ACU02200403	
Tilpasset marineblå	ACU02200404	
Tilpasset jegergrønn	ACU02200405	
F4700		96" x 202"
Deluxe rust	ACU02200407	
Deluxe grått	ACU02200408	
Deluxe blå-grå	ACU02200409	
Deluxe palomino	ACU02200410	
Tilpasset turkis	ACU02200411	
Tilpasset marineblå	ACU02200412	
Tilpasset jegergrønn	ACU02200413	

Family II Series	
FII515B	78" ROUND
Standard rust	
Standard grått	
Standard blå-grå	
Standard palomino	
Deluxe rust	
Deluxe grått	
Deluxe blå-grå	
Deluxe palomino	
Deluxe turkis	
Deluxe marineblå	
Deluxe jegergrønn	
FII518B	43" x 83"
Standard rust	
Standard grått	
Standard blå-grå	
Standard palomino	
Deluxe rust	
Deluxe grått	
Deluxe blå-grå	
Deluxe palomino	
Deluxe turkis	
Deluxe marineblå	
Deluxe jegergrønn	
FII520B	54" x 78"
Deluxe rust	ACC01200370
Standard grått	ACC01200371
Standard blå-grå	ACC01200373
Standard palomino	ACC01200374
Deluxe rust	ACU02200210
Deluxe grått	ACU02200211
Deluxe blå-grå	ACU02200216
Deluxe palomino	ACU02200217
Deluxe turkis	ACU02200212
Deluxe marineblå	ACU02200213
Deluxe jegergrønn	ACU02200214

FII730/FII745	84" x 84"
Standard rust	ACC01200410
Standard grått	ACC01200411
Standard blå-grå	ACC01200412
Standard palomino	ACC01200419
Deluxe rust	ACU02200250
Deluxe grått	ACU02200251
Deluxe blå-grå	ACU02200256
Deluxe palomino	ACU02200257
Deluxe turkis	ACU02200252
Deluxe marineblå	ACU02200253
Deluxe jegergrønn	ACU02200254
FII830/FII845	93" x 93"
Standard rust	ACC01200420
Standard grått	ACC01200421
Standard blå-grå	ACC01200422
Standard palomino	ACC01200423
Deluxe rust	ACU02200260
Deluxe grått	ACU02200261
Deluxe blå-grå	ACU02200266
Deluxe palomino	ACU02200267
Deluxe turkis	ACU02200262
Deluxe marineblå	ACU02200263
Deluxe jegergrønn	ACU02200264
Galaxy Series	
GX49	93" x 93"
Deluxe rust	ACU02200260
Deluxe grått	ACU02200261
Deluxe blå-grå	ACU02200266
Deluxe palomino	ACU02200267
Victory Xtreme Series	
VX901	72" x 72"
Standard rust	ACC01200566
Standard grått	ACC01200567
Standard blå-grå	ACC01200568
Standard palomino	ACC01200559

FX624B		76" x 84"
Standard rust		ACC01200406
Standard grått		ACC01200407
Standard blå-grå		ACC01200508
Standard palomino		ACC01200509
Deluxe rust		ACU02200362
Deluxe grått		ACU02200363
Deluxe blå-grå		ACU02200367
Deluxe palomino		ACU02200358
Tilpasset turkis		ACU02200372
Tilpasset marineblå		ACU02200373
Tilpasset jegergrønn		ACU02200374
VX724L		78" x 84"
Standard rust		ACC01200520
Standard grått		ACC01200521
Standard blå-grå		ACC01200522
Standard palomino		ACC01200523
VX726B/L, VX740L		84" x 84"
Standard rust		ACC01200410
Standard grått		ACC01200411
Standard blå-grå		ACC01200412
Standard palomino		ACC01200419
Deluxe rust		ACU02200250
Deluxe grått		ACU02200251
Deluxe blå-grå		ACU02200256
Deluxe palomino		ACU02200257
Tilpasset turkis		ACU02200252
Tilpasset marineblå		ACU02200253
Tilpasset jegergrønn		ACU02200254
VX834B/L, VX848B/L, VX860B/L		93" x 93"
Standard rust		ACC01200420
Standard grått		ACC01200421
Standard blå-grå		ACC01200422
Standard palomino		ACC01200423
Deluxe rust		ACU02200260
Deluxe grått		ACU02200261
Deluxe blå-grå		ACU02200266
Deluxe palomino		ACU02200267
Tilpasset turkis		ACU02200262
Tilpasset marineblå		ACU02200263
Tilpasset jegergrønn		ACU02200264

Skifte kabinettpaneler

Det komplette utvalget av kabinetter for alle modeller er svært stort og for omfattende å ta med i denne brukerhåndboken. Gå til Cal Spas-forhandleren for å bestille nye paneler til boblebadet, eller ring 1-909-623-8781.

Hold deg i form med boblebadet

VIKTIG! Konsulter alltid med legen før du starter en treningsaktivitet eller -program. Boblebad i Ultimate Fitness-serien er utstyrt med treningsstrikker. Når disse strikkene strekkes ut, skaper de en tilstand med høy stramming. Feilaktig bruk eller unnlattelse av å feste treningsstrikkene på riktig måte, kan forårsake personskade. Se alltid over alt treningsutstyr før all form for trening. Bruk ikke utstyr som er skadet.

Treningsutstyret består av: to årer for armtrening, to 62" (157,5 cm) treningsstrikker, to 32" (81,3 cm) treningsstrikker, to 27" (68,6 cm) treningsstrikker, to håndtak, to ankelstroppe, to håndbøyer og et treningsbelte. Utstyret festes til treningskrokene på veggene i boblebadet.

Treningsprogrammet Ultimate Fitness Series

Se utstyrskonfigurasjonene på neste side for følgende øvelser.

Roing i sittende stilling

Bruk treningsårene i sittende stilling med føttene stabile, magemusklene stramme og korsryggen stabil. Hold håndflatene ned, armene utstrekkt med albue litt bøyd. Trekk mot brystet og klem sammen skulderbladene til midt bak, og gå langsomt tilbake til utgangsstillingen.

Stående brystøvelse

Bruk treningshåndtakene og hold håndflatene sidelengs vendt mot kroppen med albue litt bøyd. Trekk kroppen forover, slik at hendene møtes, samtidig som du kniper og bøyer brystmusklene, og gå deretter sakte tilbake til utgangsstillingen.

Stående brystpress

Bruk treningshåndtakene og hold håndflatene ned med albue bøyd i 90-graders vinkel. Press forover til hendene møtes, samtidig som du kniper og bøyer brystmusklene, og gå deretter sakte tilbake til utgangsstillingen.

Stående skulderpress

Bruk treningshåndtakene og hold håndflatene vendt fra kroppen med albue bøyd i 90-graders vinkel. Press oppover til hendene møtes foran deg, over hodet, og gå deretter sakte tilbake til utgangsstillingen.

Armbøyning

Bruk treningshåndtakene og hold hendene vendt opp med albue litt bøyd, trekk oppover mot haken, samtidig som du kniper og bøyer overarmsmusklene, og gå sakte tilbake til utgangsstillingen.

Løpe eller gå

Fest treningsbeltet rundt livet, og fest de to 62" (157,5 cm) treningsstrikkene til veggen bak boblebadet. Slå på de to svømmedysene og gå eller løp i motstrømmen.

Benstrekk og styrketrening

Fest en ankelstropp til ankelen og fest en 62" (157,5 cm) treningsstrikk til et treningsfeste. Løft beinet til siden eller bakover mens strikken sørger for motstand.

Koble til treningsutstyret

Tegningene nedenfor viser ulike måter treningssettet kan tilkobles på, avhengig av øvelsen du vil gjøre.

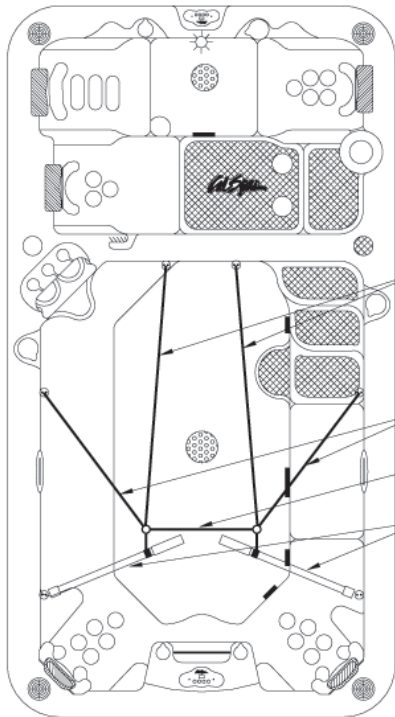

Konfigurasjon for roing

157.5 cm
Treningsstrikker

81 cm
Treningsstrikker

68.5 cm Treningsstrikk
(valgfritt)

Årer for roing

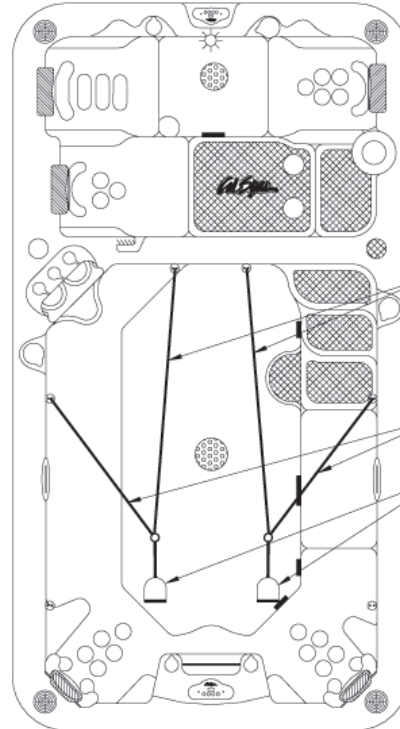

Konfigurasjon for styrketrening

157.5 cm
Treningsstrikker

81 cm
Treningsstrikker
(valgfritt)

Håndtak

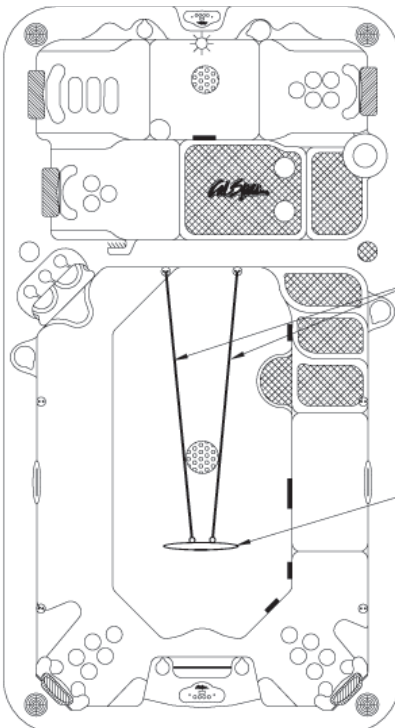

Konfigurasjon for å løpe eller gå

157.5 cm
Treningsstrikker

Treningsbelte

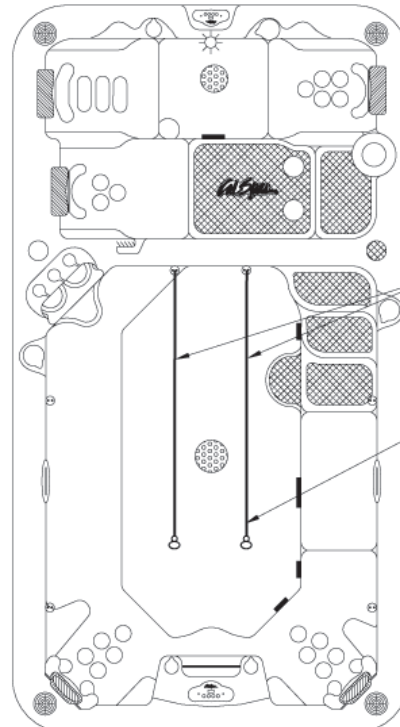

Konfigurasjon for strekking

157.5 cm
Treningsstrikker

Ankelstropper

Kjemikalier for Cal Spas™



Bromine/Chlorine Starter Kit

#CHE07000290/#CHE07000295

Dette produktet er effektivt som sanitær-/desinfeksjonsmiddel for massasjebad og boblebad når det brukes i følge bruksanvisningen. Behandler 250 gallon (~960 l) i opptil tre uker.



Vinyl & Leather Cleaner

#CHE07000620

Spesialformulert for å beskytte trekk og puter til boblebadet mot skade fra kjemikalier og ultrafiolett lys.



Fast Sheen

#CHE07000610

Unikt vannbasert, kjemikalierreagerende silikontetning og poleringsmiddel. Tetter, polerer og beskytter boblebadets overflater.



Brominating Tablets

#CHE07000760/#CHE07000770

Sanitær- og desinfeksjonsmiddel for massasjebad og boblebad.



Chlorinating Granules

#CHE07000865/#CHE07000880

Dette produktet er effektivt som desinfeksjonsmiddel for massasjebad og boblebad når det brukes i følge bruksanvisningen.



Go Brom

#CHE07000830

Oppretter en brombank i massasjebad og boblebad.



Filter Cartridge Cleaner

#CHE07000690

Bryter ned organisk og ikke-organisk materiale. Fjerner kalsium- og mineralbelegg.



Liquid Hardness Increaser

#CHE07000250

Øker vannets hardhetsgrad for å redusere korrosjon. Reduserer skumdannelse.



Spa Brite

#CHE07000580/#CHE07000590

Klamer grumset vann i massasjebad og boblebad. Effektivt ved alle temperaturer i massasjebad og boblebad.



Foam Gone

#CHE07000800/#CHE07000810

Bryter opp eventuelt skum i badevannet. Effektivt ved alle temperaturer i massasjebad og boblebad.



pH-Alkalinity Up

#CHE07000720/#CHE07000730

Hjelper til å opprettholde pH-verdien i massasjebad og boblebad.



pH-Alkalinity Down

#CHE07000750

Senker pH-verdien i massasjebad og boblebad.



Enzyme Formula

#CHE07000600/#CHE07000605

Emulgerer og bionedbryter fett fra kroppen, sekkrem og andre forurensende elementer i massasjebad og boblebad.



Metal Protector

#CHE07000630/#CHE07000640

Kontrollerer misfarging av vannet som følge av mineraler. Special Extra Strength-formel for massasjebad og boblebad.



Stain & Scale Prevention

#CHE07000650/#CHE07000660

Forhindrer at mineraler skader komponenter i boblebadet og påvirker ytelsen.



Oxidizer Shock

#CHE07000680/#CHE07000710

Bryter ned organiske forureningsstoffer og illeluktende avfall.

GARANTI 2010

Flyttbare boblebad, internasjonalt

Boblebadets skall / garanti på struktur

LMS garanterer mot lekkasje gjennom skallet til boblebadet som skyldes defekter i materiale og/eller utførelse i en periode på **tre år** fra den opprinnelige kjøpedatoen.

Innvendig overflate

LMS garanterer mot sprekker, blemmer, avflassing, misfarging og delaminering av de innvendige overflatene av både standard akryl / Quarite og Altair Plus / Quarite Plus i en periode på **tre år** fra den opprinnelige kjøpedatoen.

Utstyr

LMS garanterer boblebadets elektriske og elektroniske komponenter, spesielt kontrollsystemet, pumpter og vifter mot feil på grunn av defekter i materiale og/eller utførelse i en periode på **tre år** fra den opprinnelige kjøpedatoen.

Rørøpplegg

LMS garanterer alt fabrikkinstallert rørøpplegg og Eliminator™ Plus Wet Ends mot lekkasje som skyldes feil i materiale og/eller utførelse i en periode på **tre år** fra den opprinnelige kjøpedatoen.

Kabinett

LMS gir garanti på panelene Cal Premium™, Cal Select™ og Cal Stone™ mot sprekker og vridning i en periode på **tre år** fra den opprinnelige kjøpedatoen.

Deler

LMS gir garanti på fabrikkinstallert XL Heat Exchanger™ og Cal Zone Quest 2000 Ozonator™ mot feil som skyldes defekter i materiale og/eller utførelse i en periode på **tre år** fra den opprinnelige kjøpedatoen.

Elektriske og elektroniske komponenter

LMS garanterer stereoanlegg, DVD-spillere, fjernsynsapparater og lysdiodekilden i en periode på **ett år** fra den opprinnelige kjøpedatoen.

Utvidet garanti

Denne garantien gjelder bare for flyttbare utendørs boblebad som leveres andre steder enn på fastlandet i USA og Canada. Den gjelder imidlertid ikke for spesialtilbud og salgsmest, og gis gjennom salgsforhandleren til den opprinnelige kjøperen på det opprinnelige installasjonsstedet. Garantien aktiveres når produktet kjøpes, og opphører enten ved angitt forfall, som angitt ovenfor, eierskifte, flytting eller installasjon av uoriginale deler. Boblebad i Designer-serien er unntatt fra garantien.

Produsentens garanti

Alle Cal Spas utendørs boblebad er produsert med apparater av høyeste kvalitet, og er garantert uten defekter i materiale og utførelse på leveringstidspunktet. Garantien på apparater gis gjennom produsenten i garantiperioden, inkludert, men ikke begrenset til: TV-apparater, stereoanlegg, DVD-spillere, osv.

Garantiutførelse

Dersom det skulle oppstå svikt eller defekter som dekkes under vilkårene i garantien, er den fabrikkautoriserte salgsforhandleren ansvarlig for å utføre alle nødvendige reparasjoner. Ta kontakt med salgsforhandleren for service. Dersom forbrukeren ikke kan oppnå tilfredsstillende kundeservice fra salgsforhandleren, skal kundeserviceavdelingen hos LMS underrettes skriftlig innen 10 dager etter den rapporterte feilen. Det er ingen kostnader for deler og arbeid på produkter som dekkes av garantien. Serviceagenten for LMS kan beregne en rimelig godtgjørelse for reise eller kilometeravstand per serviceoppdrag, som kan omfatte tid til diagnostisering. Hvis LMS finner ut at reparasjon av et element som er dekket under garantien, ikke er mulig, reserverer LMS seg retten til å bytte ut den defekte varen med en vare til samme verdi som den opprinnelige kjøpeprisen. Hvis produktet blir byttet under garantien, er alle kostnader i forbindelse med demontering, utskifting, installering og transport pålagt eieren av boblebadet.

Garantifordeling

Enheter som selskapet anser som umulig å reparere, vil bli erstattet i henhold til en proporsjonal skala med den samme eller en sammenlignbar enhet. Brukeren må betale én prosent av gjeldende veiledende pris for hver hele måned brukeren har eid produktet, fra kjøpedatoen til den datoen det ble fastslått at feilen ikke kunne repareres. Denne kostnaden blir ikke avkrevd i de første månedene produktet eies.

Garantiunntak og begrensninger

Garantien gjelder ikke hvis boblebadet har vært gjenstand for uaktsomhet, endring, misbruk, vanskjøtsel, reparasjon av ikke-autorisert LMS-personnell, feil elektrisk installasjon, installasjon av andre komponenter som ikke er originale, katastrofer (inkludert, men ikke begrenset til naturkatastrofer) og eventuelle andre tilfeller som LMS ikke har herredømme over. Slå opp i brukerhåndboken for ytterligere informasjon og eksempler på utelatelser og alminnelige handlinger som gjør garantien ugyldig. Garantien gjelder ikke for boblebad i Designer-serien.

Ansvarsfraskrivelse

Den begrensede garantien gis med utrykkelig forståelse om at boblebadet ikke er et viktig utstyr eller medisinsk utstyr, som definert i loven. LMS er ikke ansvarlig for brukstap av boblebadet eller andre tilfeldige eller konsekvensielle kostnader, utgifter eller skader, som kan omfatte, men ikke være begrenset til, fjerning av en fast terrasse eller andre innretninger eller behov for fjerning med kran. Eventuell underforstått garanti skal ha samme varighet som den gjeldende garantien ovenfor. LMS eller noen av deres representanter skal ikke under noen omstendighet være ansvarlig for personskade eller skade på materiell, uansett årsak.

Rettsmidler

Denne begrensede garantien gir visse juridiske rettigheter. I tillegg kan du ha andre rettigheter, som varierer fra mellom land og stater.

Kundeservice

Ta øyeblikkelig kontakt med den autoriserte salgsforhandleren for kundeservice. Ytterligere informasjon eller assistanse fås ved å kontakte kundeserviceavdelingen hos LMS på adressen 1462 E. Ninth St., Pomona CA 91766 eller ring (909) 623-8781.

Hos Cal Spas™-forhandleren får du en kopi av den gjeldende garantien, nærmere detaljer og svar på eventuelle spørsmål vedrørende garantidekningen for boblebadet.

Spesielle vilkår i garantien

- Tre års garanti på kabinettet: Avflassing, blemmedannelse eller delaminering av kabinettets overflate er spesielt unntatt fra garantien.
- Livstidsgaranti på XL-varmeveksler og Quest 2000 Ozonator: Etter den opprinnelige dekingen på fem år fra leveringsdatoen, dekker livstidsgarantien bare deler. Dette unntar spesielt utskifting av ozoninnsatsen, som har ett års garanti.
- Ett års garanti på boblebadtrekket Produsenten av boblebadtrekk gir ett års garanti, med mindre annet er angitt.

Garantibegrensninger

Den begrensede garantien av 2009 blir annullert hvis boblebadet har vært utsatt for uaktsomhet, endring, misbruk, vanstell, reparasjoner av representanter som ikke er godkjent av LMS, feilaktig elektrisk installasjon, naturkatastrofer og eventuelle andre forhold som LMS ikke har herredømme over. Eksempler på vanlige handlinger som ugyldiggjør garantien omfatter, men er ikke begrenset til:

- Bruk av boblebadet i offentlig sammenheng.
- Riper som oppstår ved normal bruk.
- Bruk når boblebadets vanntemperatur er utenfor det normale verdiområdet på 0 °C til 47,8 °C.
- Skade som følge av feilaktig vannivå (lavt, overflyt, osv.).
- Skade som skyldes ekstreme værforhold (varme, kulde, osv.).
- Skade som skyldes skitt, sand og kalsium.
- Skade som skyldes tilstoppede filterelementer. Se anbefalinger for rensing av filter i denne brukerhåndboken.

- Skade som skyldes fortsatt bruk av boblebadet med enten et kjent eller et ukjent problem.
- Skade som skyldes triklor, syrer, klortabletter eller eventuelle andre kjemikalier for boblebadet som ikke er godkjent av LMS
- Skade som skyldes feilaktig kjemikaliebruk i vannet. (Høye nivåer av klor, brom, kalium, pH og annen overdreven bruk av kjemikalier.)
- Skade som skyldes direkte sollys. Boblebad bør alltid tildekkes når det ikke er i bruk.
- Skade som oppstår på grunn av unnlattelse av å følge bruksanvisningen som er beskrevet i denne brukerhåndboken.
- Skade som skyldes feilaktig elektrisk installasjon, strømvbrytelse, spenningstransienter eller bruk av boblebadet med mer enn $\pm 10\%$ utenfor spenningsområdet.
- Boblebad som er feilaktig installert i bakken eller plassert på ikke-godkjente underlag.

Selv om sprekker i skallet, som betyr sprekker tvers gjennom skallet, dekkes av denne begrensede garantien, anses ikke kosmetiske skraper, småbulker og krakelering som sprekker, og dekkes dermed ikke.

Den begrensede garantien gjelder bare for boblebad som normalt brukes til personlige, familiære eller husholdningsformål.

Ta kontakt med kundeservice for flytteprosedyrer hvis du skal flytte boblebadet uten å annullere garantien.

Unntak fra garantien

Forbrukerartikler som filtre, lyspærer, puter, dyseinnsatser, boblebadtrekk og filterdeksler er spesielt unntatt fra den begrensede garantien.

Boblebadtrekk og stereosystemer leveres med egen garanti fra produsenten. Se deres garanti i eierens informasjonspakke som fulgte med boblebadet, for mer informasjon.

Utstyrjusteringer (for eksempel justering av trykkbryter) er spesielt unntatt fra garantien.



Finne produktets serienummer

Serienummeret til ditt Cal Spa står på metallplaten som er festet til høyre på boblebadets nedre frontpanel. Dette nummeret er nødvendig for å kunne registrere boblebadet og aktivere dekingen. Skriv ned denne informasjonen på aktuelt sted nedenfor.

Cal Spa-modell: _____

Cal Spa-serienummer: _____

Kjøpedato: _____

Installasjonsdato: _____

Telefonnummer til Cal Spa-forhandler: _____

Adresse til Cal Spa-forhandler: _____

KONTAKTINFORMASJON

Ta øyeblikkelig kontakt med den autoriserte salgsforhandleren for kundeservice. Ytterligere informasjon og/eller assistanse fås ved å kontakte:

Kundeserviceavdelingen hos LMS
1462 East Ninth Street
Pomona, CA 91766.

Telefon: 1-909-623-8781
Telefaks: 1-909-629-3890

www.calspas.com



Disponible para todos los spa portátiles

Fabricados después de noviembre 24, 2009

MANUAL DEL PROPIETARIO 2010

Internacional - Español



© 2010 LMS, Inc.



Cal Spas Home Resort™

www.calspas.com

iPrimero, lea esto!

Instrucciones importantes de Seguridad	3
Información básica del spa	4

Preparación para su nuevo spa portátil

Planificación de la mejor ubicación	5
Preparación de una buena base	5
Instalación eléctrica de 230 voltios	6
Conexión RCD	8
Conexión para calentador de gas	9
Llenado y conexión del spa portátil	11

Funcionamiento del spa

Funcionamiento de los comandos electrónicos 6105 y 6205	12
Funcionamiento de los comandos electrónicos 8005 y 9005	15
Funcionamiento del comando auxiliar	19
Monitor inalámbrico del spa	19
Inyectores regulables	19
Llaves de desvío	20
Inyectores de aire	20
Adjustable Therapy System™ (Sistema terapéutico regulable)	20
Funcionamiento de las luces policromáticas del spa	21
Cascadas	21

Conservación de la calidad del agua

Plan Agua Clara de Cal Spas	22
Opciones de purificación alternativas	22
Antes de comenzar	22

Generalidades de los productos químicos	23
Particularidades de los químicos	24
Aplicación inicial tradicional de los productos químicos	26
Plan Agua Clara con bromo	26
Plan Agua Clara con cloro	27
Ozonificador Cal Zone Quest 2000 del Plan Agua Clara	27
Generador automático de bromo del Plan Agua Clara	28
Programa de mantenimiento	30

Limpieza y mantenimiento

Extracción y colocación de los cabezales	31
Cubierta del spa	31
Vaciado del spa portátil	32
Acondicionamiento para el invierno (Desagüe en clima frío)	33
Limpieza de la cubierta, el armazón y los cabezales	33
Limpieza y reemplazo del filtro	34

Sistema de entretenimiento

Funcionamiento del reproductor de CD	36
Utilización de la estación base del iPod	36

Apéndice

Repuestos	37
Mantenga su estado físico con su spa	45
Productos químicos Cal Spas™	47
Garantía 2010	48

Copyright 2009-2010 LMS, Inc. Todos los derechos reservados. Queda prohibida la reproducción sin el expreso consentimiento por escrito.

Cal Spas™, Adjustable Therapy System™, ATS™, Bio-Clean™, Cal Zone Quest 2000™, Cal Sweep™, Cal Select™, Fitness Spa Series™ y XL Heat Exchanger son marcas registradas.

Debido a los continuos programas de mejoras, todos los modelos, funcionamiento y/o especificaciones están sujetos a cambio sin previo aviso.

LTR20101001, Rev. B
5/7/10

INFORMACIÓN DE CONTACTO

Para solicitar atención al cliente, comuníquese inmediatamente con el distribuidor autorizado. Si necesita información adicional y/o asistencia, comuníquese a:

LMS Customer Service Department
1462 East Ninth Street
Pomona, CA 91766.

Teléfono: 1-909-623-8781
Fax: 1-909-629-3890

¡Primero, lea esto!

Instrucciones importantes de Seguridad

Siempre preste atención a las medidas de seguridad básicas cuando instale y utilice este equipo eléctrico. El seguimiento de estas instrucciones lo ayudará a hacer que su primera sesión de spa sea agradable.

LEA Y SIGA TODAS LAS INSTRUCCIONES.

ADVERTENCIA: Para reducir el riesgo de lesiones, no permita que los niños utilicen el spa a menos que sean supervisados en todo momento.

Es posible que sea necesario un electricista con licencia para mejorar su receptáculo convencional y/o interruptor del circuito.

PELIGRO – RIESGO DE AHOGAMIENTO ACCIDENTAL: No permita que los niños estén dentro o alrededor del spa, a menos que un adulto responsable los supervise. Mantenga el spa cubierto y cerrado cuando no está en uso. Lea las instrucciones adjuntas con la funda para obtener los procedimientos de cierre.

PELIGRO – RIESGO DE ACCIDENTE: Los accesorios de succión de este spa tienen el tamaño que se corresponde con el flujo de agua específico creado por la bomba. Si surge la necesidad de sustituir los accesorios de succión, o la bomba, asegúrese de que las proporciones del flujo sean compatibles.

PELIGRO – RIESGO DE ACCIDENTE: Nunca haga funcionar el spa si el accesorio de succión o los recipientes del filtro están perdidos o rotos.

PELIGRO – RIESGO DE ACCIDENTE: Nunca sustituya un accesorio de succión con otro que esté clasificado con una proporción de flujo inferior de la indicada en el accesorio de succión original.

PELIGRO – RIESGO DE DESCARGA ELÉCTRICA: Instale el spa por lo menos a 1,5 metros de todas las superficies de metal. Como alternativa, es posible instalar un spa a 1,5 metros de superficies de metal si cada una está adherida permanentemente a un conductor firme de cobre #8 AWG mínimo en la parte exterior de la caja de control del spa.

PELIGRO – RIESGO DE DESCARGA ELÉCTRICA: No deje ningún aparato eléctrico externo, como luces, teléfonos, radios, televisores, etc., dentro de los 1,5 metros del spa. Nunca intente hacer funcionar ningún dispositivo eléctrico desde adentro del spa. Esto no se aplica a las luces, radios estereofónicas y televisores que están incorporados en el spa como opciones de fábrica de Cal Spas™.

Peligro – Riesgo de accidente

- El agua del spa nunca debe exceder los 40° C. La temperatura del agua entre los 38° C y los 40° C

se considera segura para un adulto saludable. Las temperaturas de agua más bajas se recomiendan para niños pequeños y cuando el uso del spa excede los 10 minutos.

- Las temperaturas de agua más elevadas representan un gran potencial para causar daños fetales durante el embarazo. Las mujeres embarazadas, o que creen que están embarazadas, deben consultar siempre con el médico anteriormente al uso del spa.
- El consumo de alcohol, drogas o medicamentos antes o durante el uso del spa puede llevar a la pérdida del conocimiento, con la posibilidad de ahogamiento.
- Las personas que sufren de obesidad, una historia médica de enfermedades cardíacas, presión sanguínea alta o baja, problemas del sistema circulatorio o de diabetes deben consultar con un médico antes de utilizar el spa.
- Las personas que utilizan medicamentos deben consultar con un médico antes de utilizar el spa dado que algunos medicamentos pueden causar somnolencia, mientras que otros pueden afectar el ritmo cardíaco, la presión sanguínea y la circulación.

Peligro de hipertermia

La exposición prolongada al agua o al aire caliente puede causar hipertermia. La hipertermia ocurre cuando la temperatura interna del cuerpo alcanza un nivel de 2° C a 4° C por encima de la temperatura normal del cuerpo de 37° C. Mientras que la hipertermia tiene muchos beneficios para la salud, es importante no permitir que la temperatura principal del cuerpo ascienda por encima de los 39,5° C. Los síntomas de hipertermia excesiva incluyen mareos, letargo, somnolencia y desmayos. Los efectos de hipertermia excesiva pueden incluir:

- Insuficiencia para percibir el calor
- Insuficiencia para reconocer la necesidad de salir del spa o bañera caliente
- Inconsciencia de riesgos inminentes
- Daño fetal en las mujeres embarazadas
- Incapacidad física para salir del spa
- Pérdida del conocimiento

ADVERTENCIA: El uso de alcohol, drogas o medicamentos puede aumentar en gran medida el riesgo de hipertermia fatal.

Información básica del spa

Las siguientes instrucciones de funcionamiento y mantenimiento son muy importantes y deben seguirse cuidadosamente. Con el cuidado y el mantenimiento apropiado, su Cal Spa le brindará años de satisfacción y rendimiento.

No tema apretar botones o girar manijas para aprender sobre su nuevo Cal Spa, ya que está construido con materiales de calidad y excelente mano de obra.

Su Cal Spa nuevo ha sido diseñado con una bomba de agua de alta potencia que empuja el agua mediante varias válvulas terapéuticas, que relajarán incluso los músculos más tensos. Además de la presión del agua, usted puede agregar aire al agua del spa con manijas inyectoras de aire ubicadas al costado del asiento que aumenta la intensidad del masaje.

El filtrado de este spa es muy importante. Reducirá al mínimo el tiempo de limpieza y la cantidad de productos químicos necesarios para mantener el agua de su spa equilibrada. Los dos ciclos diarios de filtración preprogramados de dos horas de duración pueden aumentarse a ciclos de seis horas si surge la necesidad. Esto se puede lograr mediante el panel de control de la parte superior.

IMPORTANTE: ¡Mantenga el spa cubierto cuando no lo utilice!

- Los spas cubiertos utilizan menos electricidad mientras que mantienen una temperatura determinada.
- Al cubrir el spa protegerá el acabado del mismo contra los rayos solares ultravioletas.
- Es necesario que mantenga el spa cubierto para conservar la cobertura de la garantía.
- Al cubrir el spa contribuye a que los niños no se ahoguen dentro del mismo.

Su Cal Spa nuevo viene equipado con un calentador eléctrico. El seguimiento de las instrucciones incluidas a continuación asegurará el funcionamiento más eficaz:

NOTA: Este método es sólo para el uso del spa por debajo de las dos horas semanales.

- Mantenga la temperatura de funcionamiento del spa 3° C por debajo de la temperatura de uso

deseada cuando no esté en funcionamiento. Una o dos horas antes del uso, fije la temperatura deseada.

- Si el uso del spa excede las dos horas semanales, la temperatura fija debe permanecer en la temperatura de uso deseada.
- Los inyectores de aire deben utilizarse con moderación. Cuando está abierto, la temperatura del agua disminuye bastante rápido y además puede disipar los productos químicos.

Al permitir que la temperatura del agua disminuya más de 6° C por debajo de la temperatura de uso deseada y recalentarla previo al uso se logrará que el calentador funcione durante más tiempo de lo que lo haría normalmente manteniendo la temperatura deseada. Esto aumentará el costo de funcionamiento y hará que su calentador trabaje más de lo necesario.

Es necesario que el filtro se limpie o se cambie con regularidad. Este proceso toma sólo algunos minutos y el resultado es una transparencia del agua cada vez mayor y longevidad del equipo.

El nivel de agua es muy importante para el funcionamiento de su spa. Si el nivel de agua es demasiado bajo o demasiado alto, el spa no funcionará correctamente. El nivel de agua debería estar en el medio del área del colector de espuma cuando el spa no está en uso.

Recomendamos que se cambie el agua del spa cada 4 ó 6 meses. Es posible que encuentre la necesidad de cambiar el agua del spa más a menudo con el uso masivo. Cuando esté vacío, el spa debe lavarse con un limpiador no abrasivo, como el Limpiador para Todas las Superficies Cal Spas™, y luego enjuagarse completamente.

Vea la sección "Limpieza y mantenimiento del spa" para obtener instrucciones sobre el desagüe de su spa.

Cuando llene el spa, hágalo siempre mediante el cartucho filtrante de espuma. Utilice solamente agua corriente común.

ADVERTENCIA: NO UTILICE AGUA BLANDA.

Preparación para su nuevo spa portátil

La mayoría de las ciudades y de los países exigen permisos para la construcción exterior y la instalación de circuitos eléctricos. Además, algunas comunidades tienen códigos que exigen vallas residenciales, como cercado y/o entradas de cierre automático en la propiedad para impedir el acceso a la misma de niños sin supervisión. Su distribuidor le proporcionará información sobre los permisos que pueden exigirse y cómo obtenerlos antes de la entrega de su Cal Spa™.

Planificación de la mejor ubicación

Estas son algunas de las cosas que usted deberá tener en cuenta en el momento de determinar dónde ubicar su spa nuevo.

La seguridad en primer lugar

No sitúe el spa dentro de los 3 metros de las líneas aéreas de alta tensión.

Asegúrese de que el spa esté posicionado de tal manera que no se interrumpa el acceso al compartimiento del equipo y a todos los paneles laterales. Asegúrese de que su instalación cumplirá con todos los requisitos y códigos de seguridad locales y de la ciudad.

Tenga en cuenta cómo utilizará el spa

Saber cómo utilizará el spa le ayudará a determinar dónde debe ubicarlo. Por ejemplo, ¿utilizará el spa para fines terapéuticos o recreativos? Si el spa es utilizado principalmente para la recreación familiar, asegúrese de dejar bastante espacio alrededor del mismo para la actividad. Si lo utilizará para la relajación y la terapia, probablemente deseará crear una atmósfera determinada alrededor del mismo.

Diseñe el ambiente

Si usted vive en una región donde nieva en el invierno y llueve a menudo, ubique el spa cerca de una entrada de la casa. Al realizar esto, tendrá un lugar para cambiarse la ropa y no estar incómodo.

Tenga en cuenta su privacidad

En un ambiente de clima frío, los árboles sin hojas no le proporcionarán demasiada privacidad. Piense en los alrededores del spa durante todas las estaciones para determinar las mejores opciones de privacidad. También, considere desde donde no lo ven sus vecinos cuando planifique la ubicación del spa.

Proporcione un paisaje a su spa

Piense acerca de la dirección en la que mirará cuando se siente en el spa. ¿Tiene algún área ajardinada especial en el patio que encuentra agradable? A lo mejor haya un área que capture una brisa reconfortante durante el día o un precioso ocaso por la tarde.

Mantenga el spa limpio

Impida que la suciedad y los contaminantes sean arrastrados al spa colocando una alfombra para pies en la entrada del spa donde la persona que se baña puede limpiarse los pies antes de entrar en el spa. Además, puede considerar mantener un pequeño recipiente lleno de agua cerca de allí para que los que se bañan se enjuaguen los pies antes de ingresar en el spa.

En la planificación de la ubicación del spa, considere un sitio donde el camino hacia y desde la casa se pueda mantener limpio y libre de basura.

Permita el acceso del servicio

Muchas personas optan por instalar una estructura decorativa alrededor del spa. Si instala el spa con algún tipo de estructura en el exterior, como un mirador, recuerde permitir el acceso para el servicio. Siempre es mejor diseñar las instalaciones especiales de tal manera que el spa todavía se pueda mover o despegar del suelo.

Preparación de una buena base

El spa necesita una base nivelada y firme. El área en que está asentado debe ser capaz de sostener el peso del spa y de los ocupantes que lo utilizan. Si la base no es adecuada, se puede mover o asentar luego de que el spa está establecido, causando tensiones que podrían dañar el armazón o la terminación del spa.

El daño causado por la instalación de un soporte de base inadecuada o incorrecta no está cubierto por la garantía. Es responsabilidad del dueño del spa proporcionar una base apropiada para el mismo. Se recomienda encarecidamente que recurra a un contratista autorizado y capacitado en la preparación de la base para el spa.

Ubique el spa sobre una base nivelada (preferentemente una laja de cemento de 10 cm). Si instala el spa en el interior de la vivienda, preste mucha atención a los pisos que están debajo. Elija pisos que no se dañarán ni mancharán.

Si instala el spa en una plataforma elevada de madera o en otra estructura, consulte con un ingeniero estructural o un contratista para asegurar que la estructura soportará el peso de 68 kg por metro cuadrado.

Su distribuidor de Cal Spas™ lo puede ayudar con la base y más. Posee una abundancia de información y experiencia acerca de cómo sacar el mejor provecho de su spa y puede brindarle una completa línea de accesorios que están diseñados para complementar el spa y aumentar su placer.

Instalación eléctrica de 230 voltios

Todos los spa de 230V deben estar conectados permanentemente (cableado directo) a la fuente de energía. Estas instrucciones describen el único procedimiento de cableado eléctrico aceptable. Los spa conectados de alguna otra manera invalidarán su garantía y pueden resultar en accidentes graves.

Éste es el único procedimiento de cableado eléctrico aceptable. Los spa conectados de alguna otra manera invalidarán su garantía. Vea el diagrama de cableado en la página 9.

El cableado eléctrico de este spa debe cumplir los requisitos de los códigos locales, estatales y federales aplicables. El circuito eléctrico debe ser instalado por un contratista eléctrico y aprobado por un inspector eléctrico/de construcción local.

Requisitos de RCD y cableado

La energía suministrada al spa debe encontrarse en un circuito protegido RCD especializado sin otros aparatos o luces que compartan la energía.

Use un cable de cobre con aislamiento THHN. No utilice cable de aluminio.

Utilice la tabla a continuación para determinar sus requisitos de GFCI y cableado.

Cuando se requieren cables mayores que los AWG del núm. 6, instale una caja de juntas cerca del spa y utilice un cable AWG del núm. 6 entre la caja y el spa.

Para cableado de más de 85 pies debe aumentarse el número de cable al siguiente número inferior. Por ejemplo: Un RCD normal de 50 amp. con cuatro cables de cobre AWG del núm. 8 con más de 85 pies de extensión requiere que pase a cuatro cables de cobre AWG del núm. 6.

Lea y siga las instrucciones de seguridad e instalación del fabricante del calentador antes de instalarlo y ponerlo en funcionamiento. La instalación incorrecta puede dañar el calentador e invalidar su garantía.

Modelo de spa	GFCI requerido	Cables requeridos
Todos los Spa de 230V, excepto el Ultimate Fitness	Un RCD de 32 amp. o dos RCD de 16 amp.	Tres cables de cobre AWG del núm. 10
Spa con la caja de control 6205	Un RCD de 32 amp. o dos RCD de 16 amp.	Cuatro cables de cobre AWG del núm. 10
Spa Fitness 2400 con un calentador de 5.5 kW	Un RCD de 32 amp. o dos RCD de 16 amp.	Cuatro cables de cobre AWG del núm. 10
Fitness 2400 con un calentador de 8.5 kW (opcional) y el spa Fitness 2500	Servicio 1: Un RCD de 32 amp. o dos RCD de 16 amp.	Servicio 1: Tres cables de cobre AWG del núm. 10
	Servicio 2: Un RCD de 32 amp. o dos RCD de 16 amp.	Servicio 2: Dos cables de cobre AWG del núm. 10
Spa Fitness 4700	Servicio 1 (lado de nadar): Un RCD de 32 amp. o dos RCD de 16 amp.	Servicio 1: Tres cables de cobre AWG del núm. 10
	Servicio 2 (lado de nadar): Un RCD de 32 amp. o dos RCD de 16 amp.	Servicio 2: Dos cables de cobre AWG del núm. 10
	Servicio 3 (lado del spa): Un RCD de 32 amp. o dos RCD de 16 amp.	Servicio 3: Tres cables de cobre AWG del núm. 10

Prueba del cortacircuitos del RCD

Pruebe el cortacircuitos del RCD antes de usarlo por primera vez y periódicamente cuando se encienda el spa. Para probarlo, siga estas inducciones (el spa debe estar funcionando):

Presione el botón de comprobación del RCD. El RCD se accionará y el spa se apagará.

Restablezca el cortacircuitos del RCD poniéndolo en posición de apagado total, espere un momento y vuelva a encenderlo. El spa debería tener corriente otra vez.

Instalación eléctrica de un calentador de 8.5 kW

Esto es aplicable solamente los spa Ultimate Fitness con un calentador de 8.5 kW.

Se necesitan dos servicios eléctricos para calentar la parte de nadar del Fitness Spa.

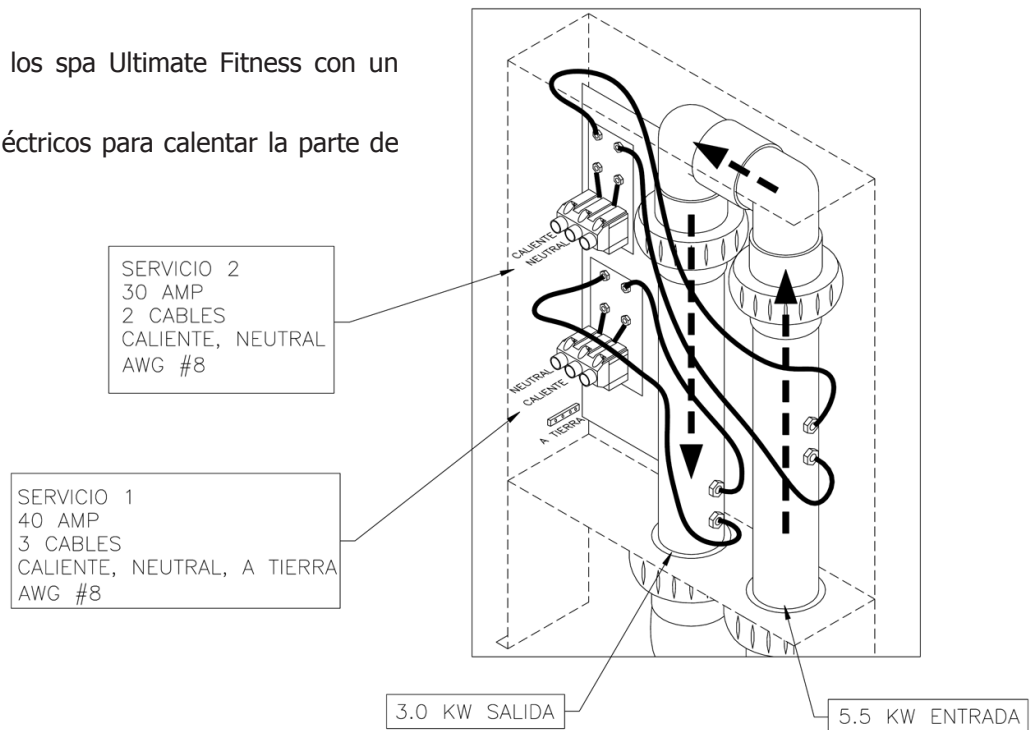

Conexión RCD

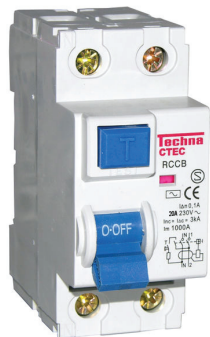

Sistemas Value M-7 y 2000LE M-7

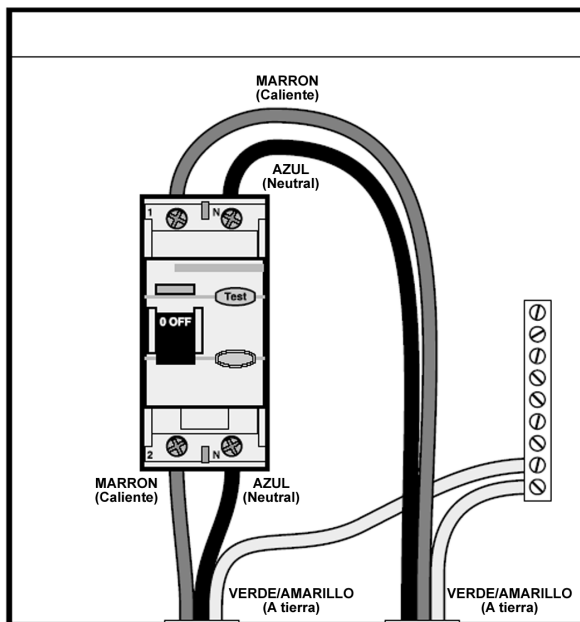
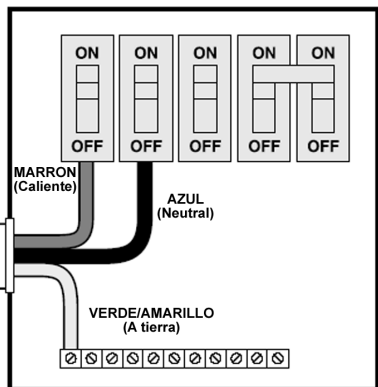
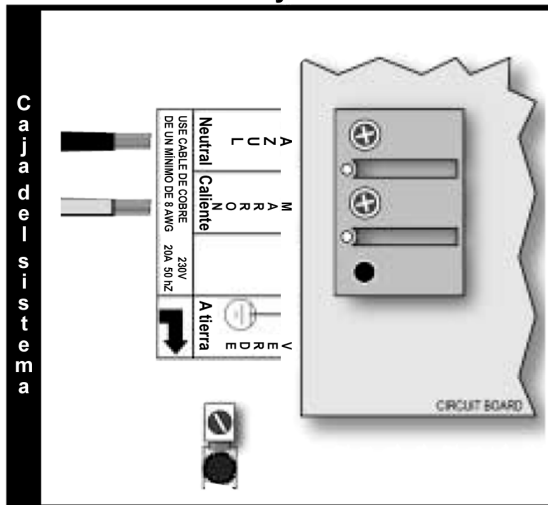

Sistema Elite

Caja del sistema incorporado al spa

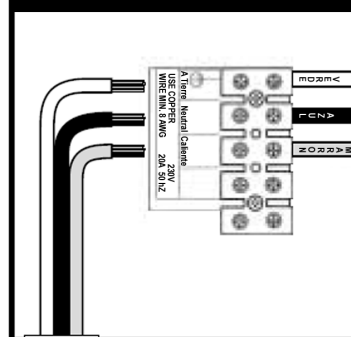

Conexión para calentador de gas

Los propietarios de spas de la Serie Ultimate Fitness pueden comprar e instalar un calentador de gas y bomba separados para utilizarlos con su spa. Puede comprar esto por separado de su distribuidor local.

Los propietarios de un spa tienen la responsabilidad de garantizar que la instalación de su calentador de gas cumpla con la normativa local, estatal y federal. La instalación eléctrica y de gas debe ser realizada por contratistas y aprobada por un inspector eléctrico/de construcción local. De lo contrario, se invalidará su garantía.

Todos los spa de la Serie Ultimate Fitness están conectados con una toma para calentador de gas situada dentro del gabinete en la parte delantera o bien en la parte trasera, dependiendo del modelo. (Vea las figuras abajo). Si están instalados correctamente, pueden conectarse a un calentador de gas externo. Los clientes tienen la responsabilidad de crear aperturas en el panel para las líneas y los cables. El calentador de gas debe estar colocado a un mínimo de 10 pies y a un máximo de 25 pies del spa.

Para conectar las tuberías para un calentador de gas externo:

1. Desconecte la toma.
2. Corte ambos lados de la toma y deshéchela.
3. Cree dos orificios de 2 ½ pulgadas de diámetro en el panel del spa.
4. Use dos acopladores de 2 pulgadas para conectar las mangueras a líneas de PVC de 10 a 15 pies y 2-3/8 pulgadas de diámetro.
5. Conecte las líneas de PVC al calentador de gas.

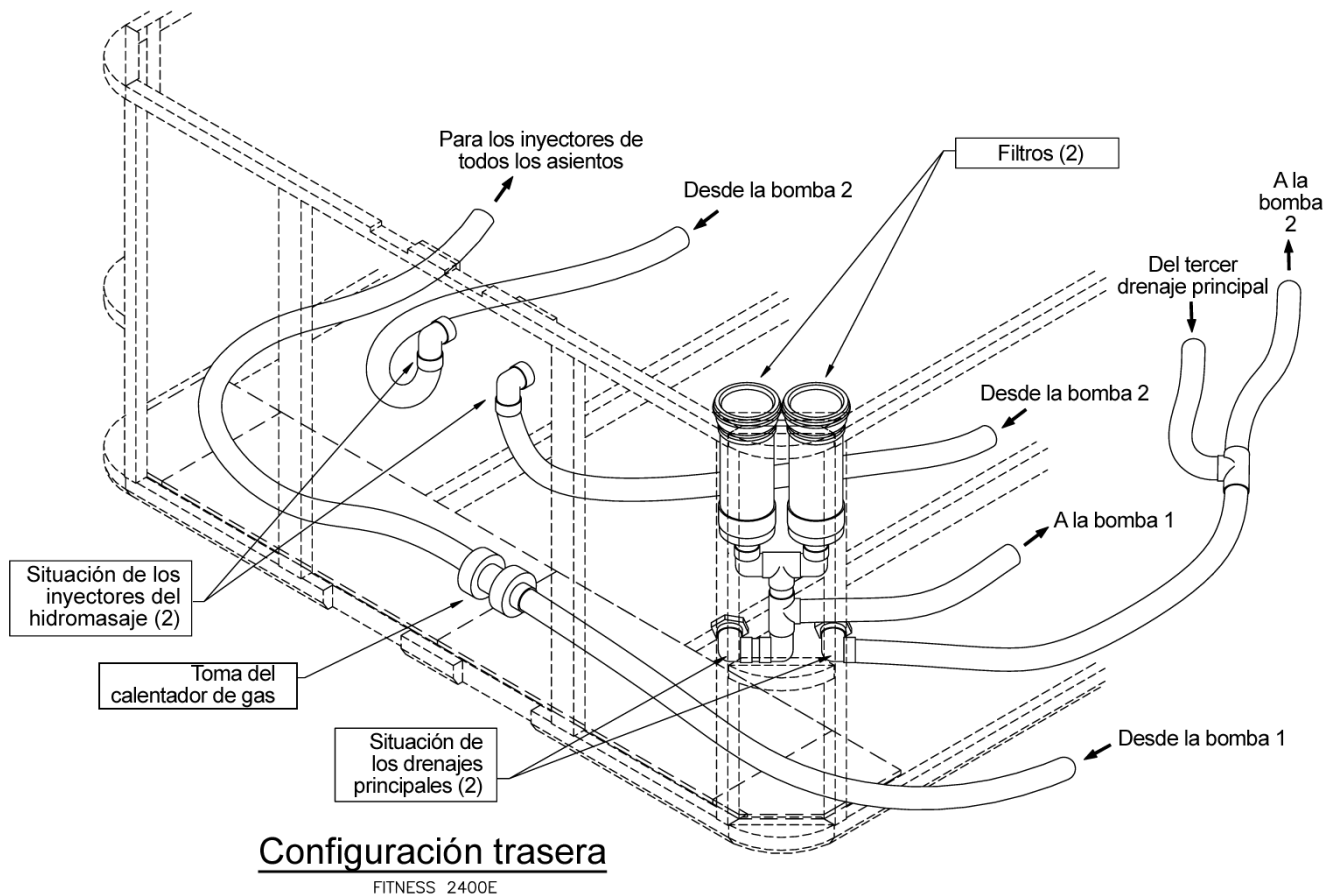

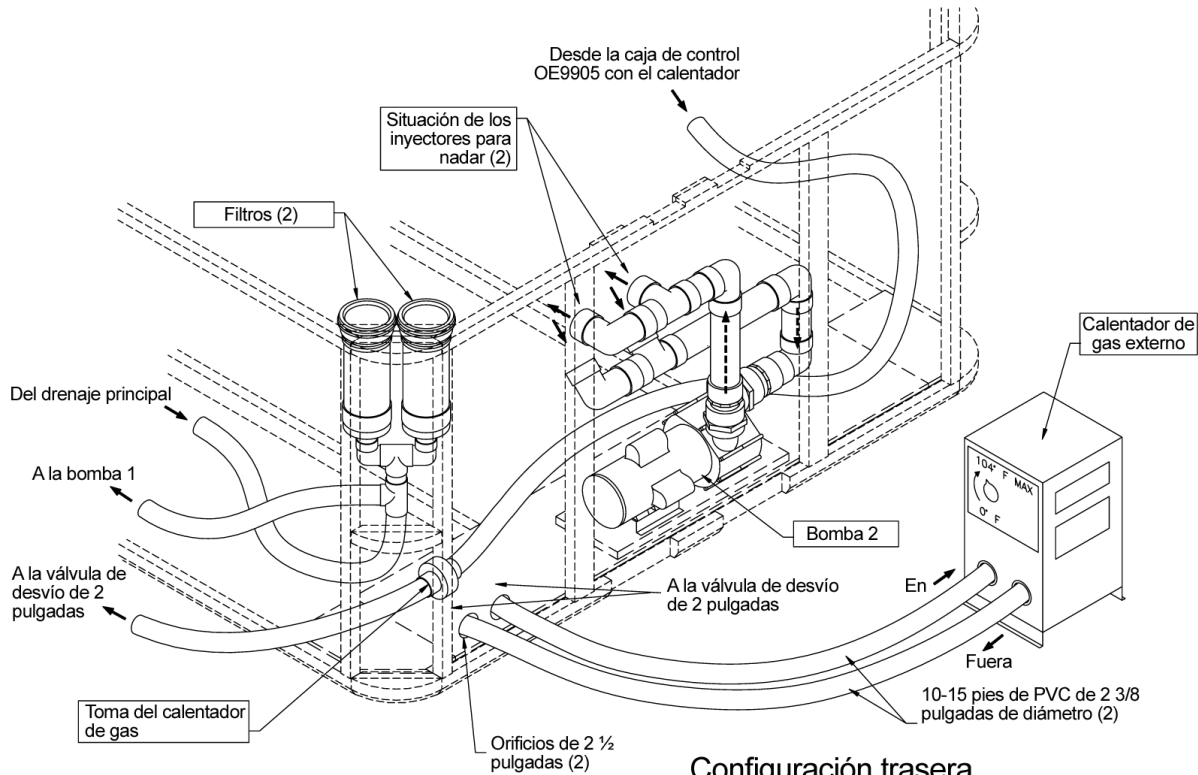

Configuración trasera

FITNESS PRO 2500E

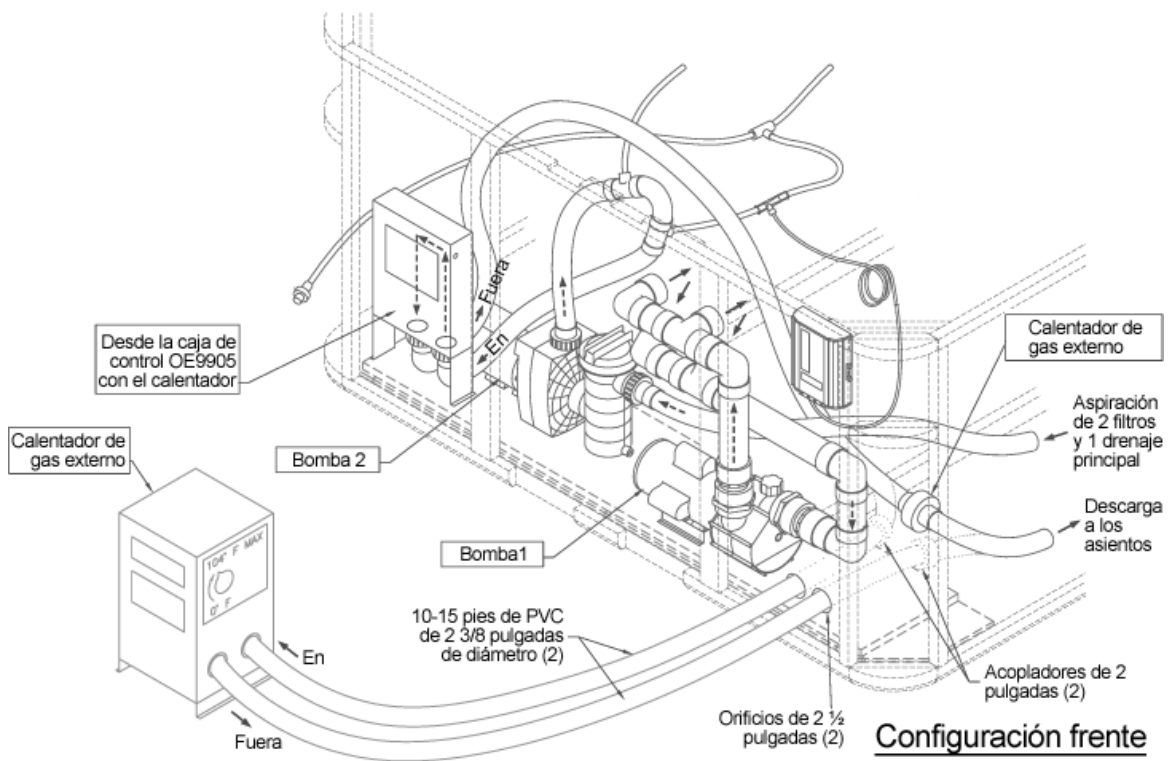

Configuración frente

FITNESS PRO 4700

Llenado y conexión del spa portátil

Nunca llene el spa con agua blanda. El agua blanda hace que sea imposible mantener la química del agua adecuada y puede causar se produzca espuma, lo que a fin de cuentas perjudicará la terminación del spa e invalidará la garantía.

1. Una vez que el spa haya sido ubicado en una superficie aprobada y haya sido conectado correctamente por un electricista autorizado, inspeccione todas las conexiones de cañerías del área de equipos de su spa. Asegúrese de que estas conexiones estén firmes y de que no se aflojaron durante el envío.
2. Si está equipado, abra todas las válvulas del área del equipo. Antes del funcionamiento del spa, estas válvulas deben estar en la posición UP (ARRIBA) u OPEN (ABIERTO).
3. Retire el cesto del filtro y la unidad de almacenamiento del cartucho filtrante/colector de espuma.
4. Coloque una manguera de jardín en el cartucho filtrante/colector de espuma y llene el spa con agua corriente común hasta el nivel adecuado (en la mitad arriba del área del colector de espuma).
5. (Para los dueños del generador de bromo automático) Asegúrese de que el botón selector en el frente de la unidad del generador de bromo esté dirigido a la posición OFF (APAGADO).

6. Abra la válvula de escape de aire (ubicada al lado de los dos filtros, si está equipada) luego de que las burbujas paren de salir. Cierre la válvula ajustando con la mano.
7. Una vez que el agua esté en el nivel correcto y el aire sea purgado, active la energía en el interruptor GFCI. (Asegúrese de que los spa de 120V estén conectados al tomacorriente correcto.)

NOTA: En el momento en que la energía se active en el spa, se ejecutará una verificación de diagnóstico por 30 segundos. Cuando el diagnóstico esté completo, el spa funcionará automáticamente a la velocidad del filtro y continuará calentando hasta que la temperatura del agua del spa alcance la temperatura predeterminada de 37,7° C.

8. Si el agua no corre cuando la bomba está funcionando podría haber una burbuja de aire en el costado de succión de la bomba. Desconecte la energía al spa y afloje la unión de la bomba en el costado de succión de la misma para purgar el aire. Cuando el aire sea purgado, vuelva a activar la energía.
9. Instale de nuevo el filtro y el cesto del filtro en el cartucho filtrante/colector de espuma.

Ahora el spa está listo para el uso.

NOTA: Nunca ponga a funcionar el spa con las válvulas cerradas o sin agua circulando durante períodos largos. Tenga cuidado de no ajustar demasiado los accesorios de las cañerías.

Funcionamiento del spa

Funcionamiento de los comandos electrónicos 6105 y 6205

Encendido inicial

Cuando se enciende por primera vez, automáticamente vuelve al modo de Cebado. Esto se indicará al visualizarse **Pr** en la pantalla superior. El modo de Cebado estará activo durante menos de cinco minutos en los cuales se activará el calentador y la temperatura del agua se mantendrá en el modo Estándar. El spa se calentará a 37°C durante el encendido hasta que la temperatura establecida se modifique como se describe más abajo.

Ajuste de la temperatura

(Entre 26°C y 40°C)

Los paneles de control electrónico del 6105 y 6205 muestran la temperatura real del agua en grados centígrado. La temperatura visualizada sólo será la actual una vez que la bomba haya estado en funcionamiento durante al menos 2 minutos.

Para visualizar la temperatura en la que el spa está configurado:

- Presione el botón **Temp**. La configuración de la temperatura brillará intermitentemente.
- Mientras la pantalla brilla intermitentemente, cada vez que presione el botón **Temp**, la temperatura establecida aumentará o disminuirá un grado.
- Si la temperatura deseada es opuesta a la dirección en la que presiona el botón, suéltelo hasta que la pantalla deje de brillar intermitentemente y luego presione el botón Temp para cambiar la temperatura hacia la otra dirección.

Modos de calentamiento Estándar, Económico y Reserva

Su nuevo spa está equipado con una función de calentamiento que le proporciona control total del sistema de calefacción. Cuando el spa está encendido, comenzará automáticamente en el modo de calentamiento estándar.

- En la pantalla principal se encenderá brevemente **St**. En este modo, el sistema de calefacción automáticamente mantendrá la temperatura establecida del spa. En el modo de calentamiento económico, el sistema de calefacción sólo se activará durante los períodos de filtración.



- **Ec** se visualizará totalmente si la temperatura no es la actual y alternará con la temperatura del spa si la temperatura medida es la actual.
- El modo Económico calentará el agua a la temperatura establecida mientras que el modo Reserva, indicado por **SL** en la pantalla principal, también activará sólo el calentador durante los ciclos de filtrado, pero sólo calentará el agua a 10°C de la temperatura establecida. Al igual que el modo Económico, **SL** se visualizará totalmente cuando la temperatura no sea la actual y alternará con la temperatura real cuando sea la actual.

NOTA: La temperatura visualizada sólo será la actual una vez que la bomba haya estado en funcionamiento durante al menos 2 minutos.

Modos de conmutación

- Presione el botón **Temp** seguido por el botón **Light** (Luz).
- Presione la misma secuencia para cambiar al modo siguiente.

Inyectores

Presione el botón **Jets**:

- Una vez para activar la bomba de velocidad baja.
- Dos veces para activar la velocidad alta.
- Tres veces para regresar y apagar la bomba.

Light (Luz)

Presione el botón **Light** para encender la luz. Presiónelo una vez más para apagarla. Toda la iluminación opcional como la luz del panel de control y la iluminación perimetral del gabinete se controla mediante el botón **Light** y se encenderá y apagará con la luz del spa.

Option (Opción)

Presione el botón **Option** para encender la bomba 2. Presiónelo una vez más para apagarla.

Pausas automáticas

Estas funciones se desactivarán automáticamente durante períodos de uso continuo:

Bomba de velocidad baja	Luego de 4 horas
Bombas de alta velocidad	Luego de 15 minutos
Bomba de circulación opcional	Luego de 15 minutos
Turbo opcional	Luego de 15 minutos
Luz del spa	Luego de 15 minutos

Configuración de los ciclos de filtración

El spa está programado para filtrar dos veces al día. El primer ciclo comienza 6 minutos después de encender el spa y el segundo ciclo 12 horas después. La configuración de fábrica del ciclo es de 2 horas de duración, pero se puede modificar a 4, 6 u 8 horas según sus requerimientos. Para configurar el tiempo de filtración, apague el spa en el momento del día en que desearía que comenzara uno de los ciclos de filtración y luego vuelva a encenderlo a los 30 segundos. Cuando esté nuevamente encendido, presione el botón **Temp** y luego el botón **Jets**. Presione una vez más el botón **Temp** para cambiar la duración del ciclo de filtración. Una vez seleccionada la duración deseada, presione el botón **Jets** para salir.

Al principio de cada ciclo de filtración, el sistema Turbo funcionará durante aproximadamente 30 segundos. La bomba de velocidad baja funcionará durante el período del ciclo de filtración y si se ha instalado un sistema Ozono, éste se activará. Durante la filtración, en la pantalla principal aparecerá **FC**.

Mensajes de diagnóstico

Mensaje	Significado
--	La temperatura del spa es desconocida. Luego de que la bomba haya estado funcionando durante 2 minutos, se visualizará la temperatura.
HH	Protección contra sobrecalentamiento (el spa está apagado) ¡NO INGRESE AL AGUA! Un sensor ha detectado 118°F (48°C) en el calentador. Quite la cubierta del spa y deje que se enfríe por debajo de 107°F (42°C). Presione cualquier botón de la pantalla superior para reiniciar el spa. Si el spa no se reinicia después de haberse enfriado, apáguelo durante aproximadamente 30 segundos y luego vuelva a encenderlo. Si se repite el mensaje de la pantalla, desconecte el spa y llame a su distribuidor u organización de servicio de reparación.
OH	Protección contra sobrecalentamiento (el spa está apagado) ¡NO INGRESE AL AGUA! Si el spa ha alcanzado los 110°F (43°C), quite la cubierta para enfriar el agua. A 107°F (42°C), el spa debería reiniciarse automáticamente. Si el spa no se reinicia, apáguelo, espere 30 segundos y vuelva a encenderlo. Si se repite el mensaje de la pantalla, desconecte el spa y llame a su distribuidor u organización de servicio de reparación.
IC	Dentro del spa existe la posibilidad de que se forme hielo. No se requiere ninguna acción, la bomba se activará automáticamente.
SA o Sb	El spa está apagado. El spa ha detectado que uno de los sensores no funciona correctamente. Uno de éstos puede visualizarse brevemente durante el sobrecalentamiento y luego desaparece cuando se haya solucionado esta situación. Llame a su distribuidor u organización de servicio de reparación si el mensaje permanece.
Sn	Sensor (El spa está apagado). Los sensores de límite superior o de temperatura del agua no funcionan correctamente. Llame a su distribuidor u organización de servicio de reparación.
HL	Se ha detectado una diferencia en las lecturas entre los sensores de temperatura que indica un posible problema en el flujo del agua. Asegúrese de que el spa esté lleno hasta el nivel adecuado y que las bombas hayan sido cebadas (que el agua fluya). También verifique que los cartuchos del filtro estén limpios. Si el mensaje no se restablece, llame a su distribuidor u organización de servicio de reparación.
LF	Este mensaje se visualizará la 5ta vez que aparezca el mensaje HL durante las 24 horas para indicar un problema de flujo persistente. El calentador se apagará pero otras funciones seguirán activas. Siga las instrucciones del mensaje HL y a continuación presione cualquier botón para reiniciar.
dr	Se ha detectado un flujo de agua insuficiente a través del calentador. El spa se apagará durante 15 minutos. Verifique el nivel del agua y llene el spa si el nivel es bajo. Asegúrese de que las bombas estén cebadas (que el agua fluya) y que los cartuchos del filtro estén limpios. Presione cualquier botón para reiniciar o espere 15 minutos y el spa se reiniciará automáticamente. Si el mensaje no se restablece, llame a su distribuidor u organización de servicio de reparación.
dY	Nivel de agua insuficiente detectado en el calentador. Este mensaje se visualizará a la 3ra vez que aparezca el mensaje dr . Siga las instrucciones del mensaje dr y presione cualquier botón para reiniciar el spa. El spa no se reiniciará automáticamente cuando se visualice dY .
Sf	Sistema de succión de seguridad (El spa está apagado). En la pantalla se visualizará Sf tan pronto como se cierre el interruptor de vacío. Todas las funciones se apagaran y el sistema se desactivará hasta que se presione un botón del panel.
ST	Indica que el calentador está en el modo estándar.
Ec	Indica que el calentador está en el modo económico.
SL	Indica que el calentador está en el modo reserva.

Funcionamiento de los comandos electrónicos 8005 y 9005

Cuando se enciende por primera vez, las sistemas electrónicos 8005 y 9005 ejecutará un control de diagnóstico por sí mismo y luego automáticamente calentará el agua y mantendrá a una temperatura de 37,5° C hasta que usted cambie la temperatura establecida según se incluye en la sección "Regulación de la temperatura" a continuación.

En estas instrucciones se describirán las funciones y las opciones con las que es posible que su spa no esté equipado.

Encendido inicial

Cuando enciende el spa por primera vez, se visualizan algunos códigos de configuración y luego se activa el modo de cebado (Praparecerá en el panel de visualización). Este modo dura hasta cuatro minutos y luego el spa comienza a calentar a la temperatura preprogramada de 37,7° C. Usted puede salir del modo de cebado con anticipación presionando los botones UP (ARRIBA) o DOWN (ABAJO).

Regulación de la temperatura

(26° C – 40° C)

La temperatura de inicio está establecida en 37,5° C. La última temperatura medida se visualiza constantemente en el panel de comando. Observe que la última temperatura medida del spa está exhibida. Las temperaturas expuestas se actualizarán cuando la bomba haya estado funcionando por lo menos dos minutos.

Presione los botones UP o DOWN una vez para mostrar la temperatura establecida. Cada vez que uno de los dos botones se presiona de nuevo, la temperatura aumentará o disminuirá según el botón que se presiona. Luego de tres segundos, el panel de comando automáticamente mostrará la última temperatura medida del spa.

Time (Tiempo)

Cuando el tiempo no ha sido programado, el icono TIME brilla intermitentemente. Para determinar el tiempo, presione el botón TIME y luego el botón MODE/PROG. Utilice los botones UP y DOWN para ajustar el tiempo. Vea la página siguiente para obtener instrucciones más detalladas.

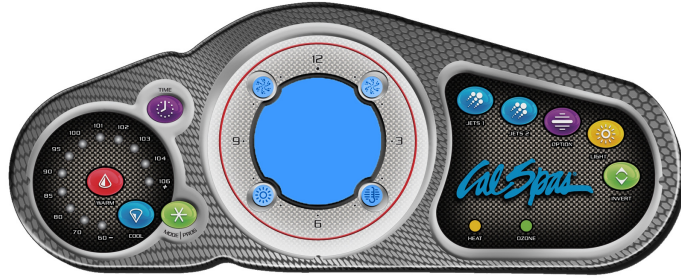

Modos de reserva, espera, económico y estándar

Mode/Prog (Modo/Programación): Este botón se utiliza para cambiar entre los modos de espera, económico y estándar.

1. Presione MODE/PROG para entrar a la programación del modo.
2. Presione el botón DOWN para ir al modo deseado.
3. Presione MODE/PROG para confirmar la selección.

Modo estándar: Está programado para mantener la temperatura deseada. Observe que la última temperatura medida del spa que se visualiza es actual solamente cuando la bomba ha funcionado por lo menos dos minutos. El icono "STAND" (ESTÁNDAR) se visualizará hasta que se cambie el modo.

Modo económico: El modo económico calienta el spa a la temperatura establecida sólo durante los ciclos de filtración. El icono "ECON" (ECONÓMICO) se visualizará hasta que se cambie el modo. Al presionar el botón JETS 1 en el modo económico se coloca al spa del modo estándar al económico, que funciona de la misma manera que el modo estándar pero vuelve al modo económico automáticamente luego de una hora. Durante este tiempo, al presionar el botón MODE/PROG se volverá al modo económico de inmediato.

Modo de espera: El modo de espera calienta el spa dentro de los 11° C de la temperatura establecida sólo durante los ciclos de filtración. El icono "SLEEP" (ESPERA) se visualizará hasta que se cambie el modo.

Modo de reserva: Al presionar "Warm" (calentar) o "Cool" (enfriar) luego "Jets 2" se apagarán todas las funciones del spa temporalmente. Esto es útil cuando se cambia un filtro. Al presionar cualquier botón se reinicia el spa.

Jets 1 y Jets 2

Presione el botón JETS 1 una vez para encender o apagar la bomba 1 y para cambiar entre las velocidades altas y bajas si está equipado. Si lo deja funcionando, la velocidad baja se apaga luego de dos horas y la velocidad alta lo hace luego de 15 minutos. En sistemas sin circulación, la velocidad baja de la bomba 1 funciona cuando la aireación o cualquier otra bomba están encendidas. Además, puede activarse por lo menos dos minutos cada 30 minutos para detectar la temperatura del spa y luego para calentar hasta la temperatura establecida si es necesario, dependiendo del modo. Cuando la velocidad baja se enciende automáticamente, no puede desactivarse desde el panel, no obstante, puede iniciarse la velocidad alta.

Option [Opción (Aireación opcional)]

Presione el botón OPTION para encender o apagar el equipo opcional. Si se deja encendido, el equipo automáticamente se apagará luego de 15 minutos.

Light (Luz)

Presione el botón LIGHT para encender o apagar la luz del spa.

Invert (Invertir)

Presione el botón INVERT para cambiar los números de la pantalla para leerlos invertidos. Si presiona nuevamente, la visualización retorna a la posición normal. Esto le permite leer la pantalla mientras que está dentro del spa.

Bloqueo del panel

Para bloquear el panel:

Presione TIME, JETS 1 y el botón UP en el plazo de tres segundos. Cuando esté bloqueado, el panel exhibirá "LOCK". Todos los botones están detenidos excepto el botón TIME.

Para desbloquear el panel:

Presione TIME, JETS ,1 luego el botón DOWN en el plazo de tres segundos.

Configuración del bloqueo de la temperatura

Para activar el bloqueo de la temperatura:

Presione el botón UP o DOWN, TIME, JETS 1, luego el botón UP en el plazo de tres segundos. El panel exhibirá "TEMP LOCK" cuando la temperatura establecida esté bloqueada.

Para desbloquear la temperatura establecida:

Presione el botón UP o DOWN, TIME, JETS 1, luego el botón DOWN.

Bomba de circulación (opcional)

Si su sistema está equipado con una bomba de circulación, puede configurarse para funcionar en una de dos formas distintas:

- La bomba de circulación funciona continuamente (24 horas) con la excepción de que se apaga por 30 minutos en un momento cuando la temperatura del agua alcanza 1,7° C por encima de la temperatura establecida (más probabilidad de ocurra en climas muy calurosos).
- La bomba de circulación se encenderá cuando el sistema controle la temperatura, durante los ciclos de filtración, durante condiciones de congelamiento o cuando otra bomba esté encendida.

Preestablecimiento de los ciclos de filtración

Hay dos ciclos de filtración por día. El tiempo de comienzo y finalización de cada ciclo es programable. Para programar, configure el tiempo según las instrucciones de arriba, luego presione MODE/PROG para avanzar a la siguiente configuración (o para salir luego de la última configuración). Los ciclos de filtración predeterminados se presentan de la siguiente manera:

- El primer ciclo de filtración se activa automáticamente a las 8:00 A.M. y opera la bomba hasta las 10:00 A.M. El icono indicador "FILTER 1" se encenderá cuando el filtro 1 esté funcionando.
- El segundo ciclo de filtración se activa automáticamente a las 8:00 P.M. y opera la bomba hasta las 10:00 P.M. El icono indicador "FILTER 2" se encenderá cuando el filtro 2 esté funcionando.

La bomba y el generador de ozono funcionarán durante la filtración. Al comienzo de cada ciclo de filtración, la aireación funcionará a la velocidad más alta por 30 segundos para limpiar los canales de aire. La velocidad más baja de la bomba 2 y de la bomba 3 funcionará por cinco minutos. En caso de pérdida o corte de electricidad, la hora del día deberá reestablecerse para que los ciclos de filtración funcionen de acuerdo con su programación deseada.

Ciclo de limpieza

Cuando se enciende la bomba o la aireación al presionar el botón, comienza un ciclo de limpieza 30 minutos después de que se apaga la bomba o la aireación, o

de que se termina el tiempo. La bomba y el generador de ozono funcionarán por una hora.

Ozono (opcional)

En la mayoría de los sistemas, el generador de ozono (si está instalado) funciona durante los ciclos de filtración (excepto cuando la bomba 1 funciona a una velocidad alta en un sistema sin circulación) y durante ciclos de limpieza. En algunos sistemas, el generador de ozono opera siempre que funciona la bomba. Si su sistema está configurado con la función de desactivación de ozono opcional, el generador de ozono se apagará por una hora cuando se presione el botón de alguna función (JETS 1, JETS 2, OPTION etc.).

Protección contra el congelamiento

Si los sensores de temperatura detectan un descenso a 6,7° C dentro del calentador, la bomba se activará automáticamente para proporcionar la protección de congelamiento. El equipo se mantiene encendido hasta cuatro minutos luego de que los sensores hayan detectado que la temperatura del spa se ha elevado a 7,2° C o más. En climas más fríos, un sensor de congelamiento adicional opcional se puede agregar para protegerlo contra las condiciones de congelamiento que es posible que no sean percibidas por sensores comunes. La protección de un sensor de congelamiento auxiliar actúa del mismo modo excepto con los principios de temperatura determinados por el interruptor y sin una espera de cuatro minutos cuando se apaga.

Mensajes recordatorios periódicos

Presione el botón "Mode" para reestablecer el recordatorio exhibido)

Mensaje	Frecuencia	Acción requerida
rPH	Cada 7 días	Examine y ajuste los niveles de productos químicos según las instrucciones del fabricante.
rSA	Cada 7 días	Examine y ajuste los niveles de productos químicos según las instrucciones del fabricante.
rCL	Cada 30 días	Extraiga, limpie y vuelva a instalar el filtro según las instrucciones del fabricante.
rtg	Cada 30 días	Examine y reinicie el GFCI según las instrucciones del fabricante. Desagüe y vuelva a llenar el spa según las instrucciones del fabricante.
rdr	Cada 90 días	Desagüe y vuelva a llenar el spa según las instrucciones del fabricante.
RCO	Cada 180 días	Limpie y acondicione la cubierta del spa
RCH	Cada 365 días	Instale el filtro New Bio-Clean™

Mensajes de diagnóstico

Mensaje	Significado	Acción requerida
	No se visualiza ningún mensaje. Se ha desconectado el spa.	El panel de comando estará desactivado hasta que vuelva la energía eléctrica.
OHH	"Sobrecalentamiento" – El spa se ha apagado. Uno de los sensores ha detectado 47,7° C en el calentador.	NO INGRESE AL AGUA. Quite la cubierta del spa y deje que el agua se enfríe. Una vez que el calentador se haya enfriado, reinicie apretando cualquier botón. Si el spa no se reinicia, desconecte el spa y llame a su distribuidor u organización de servicio de reparación.
OHS	"Sobrecalentamiento" – El spa se ha apagado. Uno de los sensores ha detectado que el agua del spa es de 43,3° C.	NO INGRESE AL AGUA. Quite la cubierta del spa y deje que el agua se enfríe. A 41,6° C, el spa debería reiniciarse automáticamente. Si el spa no se reinicia, desconecte el spa y llame a su distribuidor u organización de servicio de reparación.
ICE	"Hielo" – Se ha detectado una condición de congelamiento importante.	No se requiere acción. Las bombas y la aireación se activarán automáticamente sin tener en cuenta el estado del spa.

Sna	El spa está apagado. El sensor que está conectado al enchufe Sensor "B" no funciona.	Si el problema persiste, contáctese con su distribuidor u organización de servicio de reparación. (Puede aparecer temporalmente en una situación de sobrecalentamiento y desaparecer cuando el calentador se enfríe.)
Snb	El spa está apagado. El sensor que está conectado al enchufe Sensor "A" no funciona.	Si el problema persiste, contáctese con su distribuidor u organización de servicio de reparación. (Puede aparecer temporalmente en una situación de sobrecalentamiento y desaparecer cuando el calentador se enfríe.)
Sns	Los sensores están desproporcionados. Si esto está Alternando con la temperatura, es posible que sólo sea una Condición temporal. Si la pantalla muestra sólo este mensaje (titilando periódicamente), el spa está apagado.	Si el problema persiste, contáctese con su distribuidor u organización de servicio de reparación.
HFL	Se detectó una diferencia importante entre los sensores de la temperatura. Esto podría indicar un problema de flujo.	Si el nivel del agua está bien, asegúrese de que las bombas hayan sido cebadas. Si el problema persiste, contáctese con su distribuidor u organización de servicio de reparación.
LF	Problemas de flujo bajo constantes. (Se observa en la quinta aparición del mensaje "HFL" en el plazo de 24 horas.) El calentador está apagado pero otras funciones del spa continúan funcionando normalmente.	Siga la acción requerida para el mensaje "HFL". La capacidad de calentamiento del spa no se reiniciará automáticamente; usted puede presionar cualquier botón para reiniciar.
dr	Agua inapropiada detectada en el calentador.	Controle el nivel del agua en el spa. Vuelva a llenar si es necesario. Si el nivel del agua está bien, asegúrese de que las bombas hayan sido cebadas. Presione cualquier botón para reiniciar.
dry	Agua inapropiada detectada en el calentador. (Se observa en la tercera aparición del mensaje "dr"). El spa está apagado.	Siga la acción requerida para el mensaje "dr". El spa no se reiniciará automáticamente, puede presionar cualquier botón para reiniciar.
Pr	Cuando active el spa por primera vez, marchará en el modo de Cebado.	El modo de Cebado durará hasta cuatro minutos y luego el spa comenzará a calentar y a mantener la temperatura en el modo Estándar.
--For C	Temperatura desconocida	Luego de que la bomba haya estado funcionando por dos minutos, se exhibirá la temperatura.
- - - - -	La temperatura no es actual en el modo de Espera o Económico.	En el modo de Espera o Económico, la bomba puede estar apagada por horas fuera del filtro. Si usted desea ver la temperatura actual del spa, ya sea cambie al modo Estándar o encienda Jets1 por lo menos dos minutos.
BUF	Problemas internos detectados.	Se requiere reparación. Contáctese con su distribuidor u organización de servicio de reparación.
Stby	El modo de Reserva ha sido activado al presionar una combinación de botones en el panel del usuario.	Presione cualquier botón para dejar el Modo de Reserva y volver al funcionamiento normal.
SF	Succión de protección.	El spa está apagado. En la pantalla se visualizará "SF" cuando se cierre el interruptor de vacío. Todas las funciones se apagarán y el sistema estará desactivado hasta que se presione un botón del panel.

Funcionamiento del comando auxiliar

La opción de comando auxiliar sólo se encuentra disponible con el comando 8005. Es un panel pequeño de cuatro botones: JETS1, JETS2 (INYECTORES 1 y 2), LIGHT (LUZ) y OPTION (OPCIÓN). Al reproducir algunas de las funciones del panel central de comandos 8005, permite el control de varias de las funciones del spa utilizando sólo las puntas de los dedos sin necesidad de levantarse. Para obtener detalles del funcionamiento, vea la sección anterior: "Funcionamiento de los comandos electrónicos 8005 y 9005".



Monitor inalámbrico del spa

El monitor inalámbrico del spa le permite supervisar y cambiar la actividad de su spa a distancia. La tabla abajo describe la función de cada uno de los botones.



Light (Luz)	Opera la luz del spa y las diferentes intensidades de luz LED.
Temp (Temperatura)	Muestra o ajusta el control programado de temperatura
Jet (Inyector) 1	Encender o apagar el inyector 1
Mode (Modo)	Cambiar entre la modalidad estándar, economía y de reserva

Inyectores regulables

Casi todos los inyectores del spa son regulables. Al girar el frente de un inyector regulable hacia la izquierda (en sentido contrario a las agujas del reloj), el flujo de agua que circula por el inyector disminuirá. Al girar el frente de un inyector regulable hacia la derecha (en el sentido de las agujas del reloj), el flujo de agua que circula por el inyector aumentará.

NOTA: Los inyectores cervicales se regulan en las direcciones opuestas (en sentido contrario a las agujas del reloj para aumentar y en el sentido de las agujas del reloj para disminuir).

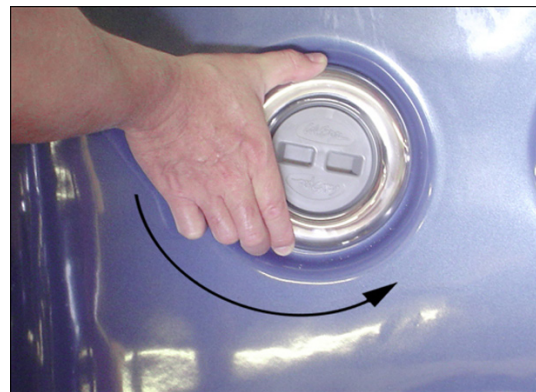

Llaves de desvío

Las llaves de desvío son las perillas más grandes situadas alrededor de la parte superior del spa. Le permiten desviar el agua que circula por los inyectores desde un extremo del spa al otro, o, en la mayoría de los casos, desde los inyectores situados en el suelo a los de la pared. Esto se logra al girar la llave de desvío hacia la izquierda (en sentido contrario a las agujas del reloj), por lo que la circulación del flujo de agua disminuye en un tramo de los inyectores. Para incrementar el flujo de agua que circula por el otro tramo de los inyectores, gire la manija hacia la derecha (en el sentido de las agujas del reloj).



Inyectores de aire

Los inyectores de aire son llaves más pequeñas situadas alrededor de la parte superior del spa. También se diferencian de las llaves de desvío por las flechas y las palabras "OFF" (APAGADO), "ON" (ENCENDIDO) y "AIR" (AIRE) que tienen grabadas en el frente. Cada uno le permitirá incorporar una mezcla de aire junto a la presión del inyector. Esto se logra al girar la llave del inyector de aire hacia la izquierda (en sentido contrario a las agujas del reloj) para incrementar el flujo de aire que circula por los inyectores. Para disminuir el flujo de aire que circula por los inyectores, gire la llave hacia la derecha (en el sentido de las agujas del reloj).



Adjustable Therapy System™ (Sistema terapéutico regulable)

Los spa equipados con el Adjustable Therapy System™ (ATS) le permiten un control total del asiento y/o camastro terapéutico. Este sistema único le ofrece un manejo conveniente por medio de los comandos laterales del asiento, siete modos de masajes diferentes y un modo de relajación a manera de demostración: todo esto realiza con tan sólo presionar un botón.



Pump On/Off (Encendido/Apagado de la bomba)

Este botón permite que el usuario encienda y apague la bomba del asiento de ATS™. Presione este botón una vez para encender la bomba. Una vez encendida, la luz LED verde del panel de comandos se prenderá, lo que indica que el sistema se encuentra en funcionamiento. Para apagar la bomba presione el botón "PUMP ON/OFF" por segunda vez. Nota: La bomba se debe accionar antes que las demás funciones de este sistema.

Pulse Mode (Modo de pulsación)

Este botón le permite al usuario encender y apagar el comando de masaje del ATS™. Presione el botón de pulsación una vez para encender el comando de masaje. Una vez que lo haya presionado, se encenderá la luz LED naranja en el número de posición 1, lo que indica el primer modo de pulsación. Cada vez que presione el botón para subir o bajar, la luz LED naranja se moverá hacia arriba o abajo al siguiente modo de pulsación.

Nota: Deje transcurrir un segundo antes de volver a presionar el botón. Presionar el botón de forma reiterada podría provocar un funcionamiento inapropiado. Para apagar el modo de pulsación y retomar el funcionamiento normal de la bomba presione el botón "PULSE MODE" por segunda vez.

Up (Arriba)

Este botón permite que el usuario alterne de forma ascendente desde un modo de masaje hasta siete, de a uno por vez. Cada modo ofrece un masaje de pulsación diferente. Algunos modos son más rápidos que otros, de manera que le aconsejamos alternar entre ellos hasta encontrar el masaje que más le agrade.

Down (Abajo)

Este botón permite que el usuario alterne de forma descendente entre los siete modos de masaje, de a uno por vez.

Modo de restablecimiento de la duración

El modo de pulsación generalmente funcionará durante 15 minutos y luego se apagará automáticamente. Para realizar otra sesión de 15 minutos de duración, presione el botón "PUMP ON/OFF" y el botón "PULSE MODE". Se encenderá una luz LED verde de forma intermitente y la bomba funcionará a alta velocidad como parte de un período de relajación de 15 minutos. Luego de esto, la bomba dejará de funcionar automáticamente y la luz LED verde del panel continuará encendida de forma intermitente por un minuto y se apagará de forma automática. Una vez finalizada la sesión de 15 minutos, el sistema atravesará por un ciclo de relajación de hasta dos horas de duración. En este modo de relajación, el usuario sólo podrá accionar la bomba (presionando nuevamente el botón "PUMP ON/OFF"). Sin embargo, el modo de masaje permanecerá apagado hasta que se complete el modo de relajación.

Sistema de modo de pulsación

El sistema de modo de pulsación se mantendrá apagado durante dos horas a menos que se reanude por medio del siguiente procedimiento. Durante este período la bomba funcionará a máxima velocidad.

- Presione una vez el botón "PULSE MODE" en la posición de apagado.
- La luz verde de funcionamiento se encenderá intermitentemente para indicar el restablecimiento.

Funcionamiento de las luces policromáticas del spa

1. Encienda la luz del spa presionando el botón "LIGHT" de la parte superior del panel de comandos.
2. Para atravesar las diferentes opciones de color, presione el botón de encendido (on) y el de apagado (off). Cada vez que presione el botón avanzará al siguiente color.
3. Para apagar la luz del spa cuando no la utilice, presione el botón "LIGHT".

Cascadas

Algunas series de spa incluyen cascadas opcionales. Una vez encendida la bomba de refuerzo, gire la llave hacia la cascada. El agua comenzará a fluir inmediatamente por la misma.

Conservación de la calidad del agua

Plan Agua Clara de Cal Spas

Se puede obtener agua de spa estupenda cuando se utilizan los químicos y/o sistemas apropiados por medio de la implementación del "Plan Agua Clara" de Cal Spas. La clave para lograr un agua limpia, clara y saludable es comprender plenamente la manera en que el agua del spa responde al usuario, al funcionamiento del sistema y al empleo de productos químicos. El "Plan Agua Clara" contribuirá a brindarle ese entendimiento.

Lo primero que debe comprender sobre el cuidado del agua del spa es que las acciones preventivas son mucho más fáciles de llevar a cabo que solucionar los problemas para recuperar la calidad del agua. Por este motivo ofrecemos el "Plan Agua Clara" como guía sencilla y fácil de seguir para obtener agua de spa limpia y saludable.

Siga el plan adecuado

Tendrá que decidir qué plan químico u opción de purificación alternativa da mejores resultados en el agua de su spa. Consulte a su distribuidor de Cal Spas para tomar una decisión adecuada según su estilo de vida y el uso del spa. Cualquiera sea el plan por el que se decida, no saltee ningún paso y no opte por caminos cortos. Estos planes le proporcionarán un agua de spa limpia, saludable y clara con un mínimo esfuerzo de su parte.

Opciones químicas tradicionales

Elija entre las pastillas de bromo o los gránulos de cloro para utilizarlos como purificadores de su preferencia. Ambos dan buenos resultados cuando se sigue el "Plan Agua Clara" apropiado. Asegúrese de seguir todas las instrucciones y sólo utilice productos químicos de la marca Cal Spas.

Opciones de purificación alternativas

Ozonificador Cal Zone Quest 2000

Este sistema genera gas ozono de forma automática y lo inyecta en el agua del spa. El gas ozono es notablemente superior que el bromo o el cloro como purificador del agua del spa. Ahorra los costos del reemplazo de los productos químicos y previene los olvidos referentes al agregado de químicos.

Generador automático de bromo Cal Clarity

Este sistema genera y libera bromo automáticamente en el agua del spa. Ya no tendrá que agregar pastillas químicas de bromo ni gránulos de cloro. Ahorra costos del reemplazo de los productos químicos y elimina la necesidad de agregar químicos de forma regular.

Antes de comenzar

Antes de que comience con el "Plan Agua Clara", debe saber que los químicos o los sistemas por sí solos no preservarán el agua del spa. También juegan un papel fundamental otros factores tales como la Filtración y la Carga de bañistas.

Filtración

El filtro es la parte del spa que elimina los desechos del agua. A pesar de que Cal Spas utiliza el cartucho de filtro de avanzada Bio Clean que se protege por sí solo del desarrollo bacterial, el filtro tiene que limpiarse regularmente para potenciar el rendimiento de la filtración y la eficacia térmica del spa.

Además de la pulverización semanal del filtro para eliminar los desechos de la superficie, el mismo debe limpiarse a fondo periódicamente para disolver el sarro y otros contaminantes que se incrustan profundamente en las fibras del filtro e impiden el proceso de filtración. Incluso si el filtro aparenta estar limpio, los contaminantes pueden obstruir las fibras e impedir que el agua fluya por el mismo, lo que ocasiona el problema más común de los spa: la falta de calor causada por un filtro sucio.

Limpieza del filtro

- Sumerja el filtro sucio dentro de un balde con agua hasta cubrirlo. Agregue 8 onzas (240 ml) de "Limpiador Líquido para Filtros" Cal Spas en el balde con agua.

Nota: Es una buena idea conservar un filtro de repuesto para que se limpie profundamente mientras el filtro habitual permanece en el spa. De esta manera podrá alternar los filtros y ambos durarán más tiempo.

- Mantenga el filtro en remojo por unas 24 horas como mínimo.
- Extraiga el filtro y pulverícelo con una manguera de riego hasta dejarlo limpio. Pulverice con cuidado cada pliegue.
- Deje que el filtro se seque por completo (como mínimo se recomiendan 2 días de secado).

- Reinstale el filtro como se describe en el "Plan Agua Clara".

Ciclos de filtración

El ciclo de filtración del spa es el proceso que permite que el agua fluya por el filtro. El spa se filtrará automáticamente dos veces al día. El tiempo predeterminado de fábrica para la filtración es generalmente suficiente para el empleo normal, sin embargo una cantidad excesiva de bañistas o el uso frecuente pueden llegar a requerir períodos de filtración más largos o ciclos de filtración más frecuentes para mantener limpia el agua del spa. Consulte el Manual del Propietario para establecer los períodos de filtración del spa.

Carga de bañistas

La "carga de bañistas" (Bather Load) es el término empleado para describir la cantidad de personas que utilizan un spa, sumado a la duración y la frecuencia del uso. Todos estos factores tienen un fuerte impacto sobre el agua del spa. Cuanto más elevada sea la carga de bañistas, mayor será la cantidad de productos químicos que deberá agregar y la duración de los períodos de filtración.

Todas las versiones del "Plan Agua Clara" de Cal Spas están diseñadas para los spa con carga de bañistas promedio. (de 3 a 4 personas, 15 minutos de uso, 3 veces a la semana a una temperatura de 100 grados). Si su carga de bañistas excede estos parámetros y surgen problemas de calidad del agua, en principio incrementa la cantidad de filtración, (continúe con el siguiente número de filtración superior) luego, si la calidad del agua sigue siendo inadecuada, pida el consejo de su distribuidor de Cal Spas para obtener recomendaciones adicionales referentes a los químicos o al sistema. Asegúrese de proporcionarles la información acerca de su carga de bañistas.

Generalidades de los productos químicos

La siguiente información sólo está dirigida al empleo de los productos químicos Cal Spas. Otras marcas pueden llegar a tener nombres y/o descripciones de uso similares pero debido a las diferencias de fabricación, el empleo de otros productos químicos puede aumentar la probabilidad de una dosificación mínima o extrema para el spa. La garantía no cubre el daño provocado al spa o a los componentes del mismo provocado por químicos o el empleo de químicos inapropiados.

Seguridad de los productos químicos

- El hecho de no seguir las instrucciones de los productos químicos puede provocar lesiones graves, enfermedad o incluso la muerte.
- Lea y siga todas las instrucciones impresas que aparecen enumeradas en las botellas, envases y en el manual del propietario.
- No exceda las dosis químicas recomendadas en el "Plan Agua Clara" o en las botellas y envases de los productos químicos. [La mayoría de las instrucciones se aplican a un spa de 500 galones (1.900 litros)], sin embargo, la mayoría de los spa poseen una capacidad menor, consulte el Manual del Propietario para obtener una estimación de los galones (litros) de su spa.]
- Nunca mezcle varios productos químicos juntos.
- Nunca cambie las marcas o tipos de productos químicos sin antes vaciar y enjuagar completamente y limpiar a fondo el spa y la cubierta.
- Siempre proteja la vista al introducir químicos dentro del spa. Use gafas protectores para evitar que los químicos en polvo se depositen en los ojos o que los productos químicos líquidos salpiquen los ojos.
- En caso de dosificación excesiva de un producto químico purificador (cloro o bromo), desconecte de inmediato el spa y vacíelo en un área segura y permitida. Vuélvalo a llenar con agua fresca y prosiga con la puesta en marcha del "Plan Agua Clara".

Peligros físicos de los productos químicos

- No permita que los químicos entren en contacto con la piel, los ojos o la ropa.
- Siempre use guantes de goma, gafas y prendas protectoras para reducir el riesgo de contacto con los productos químicos y la irritación provocada por los mismos.
- Quítese la ropa que pudo haber estado expuesta a los químicos y lávela antes de volver a usarla.
- La inhalación o ingesta de químicos provocará lesiones graves, enfermedades o incluso la muerte.
- No mezcle los productos químicos. Esto puede causar reacciones químicas nocivas que incluyen la liberación de gases tóxicos, incendios y explosiones.

Conservación de los productos químicos

Los químicos deben conservarse fuera del alcance de los niños, en un lugar bien ventilado, fresco y seco. El hecho de no conservar los químicos en un lugar apropiado puede provocar lesiones graves, enfermedades, incendios con explosiones e incluso la muerte. No los conserve dentro del área donde se encuentra instalado el spa.

Particularidades de los químicos

Las siguientes descripciones y recomendaciones se aplican al uso de los productos químicos Cal Spas. Muchos de estos químicos serán empleados a su vez con sistemas de purificación alternativos.

Úselo con cualquier producto "Plan Agua Clara".



Oxidizer Shock (Choque oxidante)

Destruye el amoníaco, los contaminantes orgánicos y el olor que producen los desechos en el agua del spa.



Metal Protector (Protector contra metales)

Ayuda a prevenir los niveles de metales que contiene el agua y que es causado por la tinción del spa. Úselo durante la activación.



Stain And Scale Defense (Protector contra manchas y sarro)

Ayuda a evitar que los minerales dañen los componentes del spa.



Ph / Alkalinity Up (Potenciador de pH / alcalinidad)

Disminuye los niveles de pH y de alcalinidad presentes en el agua del spa.



Ph / Alkalinity Down (Reductor de pH / alcalinidad)

Disminuye los niveles de pH y de alcalinidad presentes en el agua del spa.



Liquid Hardness Increaser (Potenciador de la dureza del agua)

Ayuda a reducir la espuma y la oxidación al incrementar los niveles de dureza presentes en el agua del spa.



Spa Brite (Spa cristalino)

Ayuda a aclarar rápidamente el agua turbia del spa.



Foam Gone (Eliminador de espuma)

Desintegra rápidamente la espuma acumulada en el agua del spa.



Filter Cartridge Cleaner (Limpiador para el cartucho del filtro)

Limpia profundamente el cartucho del filtro. Disuelve el sarro y elimina los contaminantes orgánicos incrustados en las fibras del cartucho de filtro.



Enzyme Formula (Fórmula enzimática)

Biodegrada los aceites corporales, las lociones bronceadoras y los contaminantes orgánicos presentes en el agua del spa. No lo agregue junto con los Gránulos de cloro.

Para uso con cloro del "Plan Agua Clara".



Chlorinating Granules (Gránulos de cloro)

Purificador / desinfectante de acción rápida para el agua del spa.



Tiras de prueba – Cloro

Proporciona una medición precisa del bromo, el pH y de la alcalinidad total presentes en el agua del spa.

Para uso con bromo del "Plan Agua Clara".



Tiras de prueba -- Bromo

Proporciona una medición precisa del bromo, el pH y de la alcalinidad total presentes en el agua del spa.



Go Brom (Activador de bromo)

Genera una reserva de bromo en el agua del spa. Úselo durante la activación.



Brominating Tablets (Pastillas de bromo)

Purificador / desinfectante de larga duración para el agua del spa. Introdúzcalo en el flotador de bromo.

Para uso con el Generador de Bromo Automático Cal Clarity del "Plan Agua Clara"



Tiras de prueba -- Bromuro de sodio

Proporciona una medición precisa del bromuro de sodio que contiene el agua del spa.

Aplicación inicial tradicional de los productos químicos

Antes de llenar el spa por primera vez o luego de un vaciado habitual, deberá seguir este plan de aplicación inicial para prolongar la duración y el rendimiento del agua. Tanto si sigue el "Plan Agua Clara" con bromo o cloro, notará que ambos procesos iniciales son iguales a excepción del paso 7. De la misma forma que con todas las dosificaciones químicas que aparecen enumeradas en estos "Planes Agua Clara", las dosificaciones iniciales se aplican a los spa de 500 galones (1.900 litros). Regule las dosificaciones químicas según la capacidad de su spa.

Aplicación inicial

1. Limpie la superficie del spa con "Multi-Purpose Cleaner" Cal Spas.
2. Aplique una capa protectora de "Fast Sheen" Cal Spas en la superficie acrílica.
3. Llene el spa a un nivel apropiado con agua corriente (No utilice agua blanda)
4. Emplee la tira de prueba y equilibre el agua del spa:
 - Regule la alcalinidad total (el valor recomendado es de 80 a 120 ppm),
 - Luego regule el pH de ser necesario. (de 7,2 a 7,8)
5. Agregue 16 onzas (480 ml) de "Metal Protector" Cal Spas en el centro del spa.
6. Agregue bromo o cloro (Según el plan de su preferencia)

Bromo: Agregue 2 onzas (60 ml) de "Go Brom" Cal Spas para asentar una base de bromo.

Agregue dos "Pastillas de Bromo" en el flotador de bromo.

Ubique la abertura del flotador en
- #2.

Cloro: Agregue dos cucharadas de "Chlorine Granules" Cal Spas en el agua del spa.
7. Esparza 2 onzas (60 ml) de "Oxidizer Shock" Cal Spas en el centro del spa y encienda los inyectores durante 15 minutos. Deje abierta la cubierta del spa durante este intervalo.
8. Coloque la cubierta sobre el spa y permita que éste se caliente hasta alcanzar la temperatura deseada.

Plan Agua Clara con bromo

Este plan y las dosificaciones químicas que comprende sólo se aplican a los productos químicos Cal Spas. La mayoría de los fabricantes de químicos utilizan diferentes fórmulas y potencias químicas. Sólo los químicos Cal spas están especialmente formulados para proporcionar equilibrio químico a dosificaciones bajas. Siempre lea y siga las instrucciones impresas en las botellas y envases de los químicos.

Día uno (lunes)

1. Analice el agua del spa utilizando "Bromine Test Strips".
2. En función de las lecturas de las tiras de prueba:
 - En principio regule la alcalinidad total (valor admisible de 80 a 120 ppm)
 - Luego regule el pH de ser necesario. (el valor se ubica entre 7,2 y 7,8)
 - Agregue "Bromine Tablets" de ser necesario. (No agregue más de 2)
 - El nivel recomendado de bromo es de 3 a 5 ppm.
3. Agregue 2 onzas (60 ml) de "Stain and Scale Defense".
4. Extraiga el filtro sucio del spa y enjuáguelo. Déjelo secar.
5. Vuelva a colocar el cartucho del filtro adicional limpio en el spa.
6. Succione los residuos depositados en el fondo del spa con el "Spa Vacuum" (Succionador para spa).

Día dos (miércoles)

1. Analice el agua del spa utilizando las tiras de prueba de bromo.
2. En función de la lectura de la tira de prueba: Regule la alcalinidad total y luego el pH de ser necesario.

Día tres (viernes)

1. Analice el agua del spa utilizando las tiras de prueba de bromo.
2. En función de la lectura de la tira de prueba:
 - Regule la alcalinidad total y luego el pH de ser necesario.
 - Agregue una pastilla de bromo (de ser necesario).
3. Agregue al spa 2 onzas (60 ml) de Oxidizer Shock. Ponga en marcha el spa durante 15 minutos sin la cubierta.
4. Vuelva a colocar la cubierta.

Plan Agua Clara con cloro

Este plan y las dosificaciones químicas que comprende sólo se aplican a los productos químicos Cal Spas. La mayoría de los fabricantes de químicos utilizan diferentes fórmulas y potencias químicas. Sólo los químicos Cal spas están especialmente formulados para proporcionar equilibrio químico a dosificaciones bajas. Siempre lea y siga las instrucciones impresas en las botellas y envases de los químicos.

Día uno (lunes)

1. Analice el agua del spa utilizando "Chlorine Test Strips".
2. En función de las lecturas de las tiras de prueba:
 - En principio regule la alcalinidad total (valor admisible de 80 a 120 ppm)
 - Luego regule el pH de ser necesario. (el valor se ubica entre 7,2 y 7,8)
 - Agregue 2 cucharadas de Chlorine Granules.
 - El nivel recomendado de cloro es de 3 a 5 ppm.
3. Agregue 2 onzas (60 ml) de "Stain and Scale Defense".
4. Extraiga el filtro sucio del spa y enjuáguelo.

5. Vuelva a colocar el cartucho del filtro adicional limpio en el spa.
6. Succione los residuos depositados en el fondo del spa con el "Spa Vacuum" (Succionador para spa).

Día dos (miércoles)

1. Analice el agua del spa utilizando las tiras de prueba de cloro.
2. En función de la lectura de la tira de prueba: Regule la alcalinidad total y luego el pH de ser necesario.

Día tres (viernes)

1. Analice el agua del spa utilizando las tiras de prueba de cloro.
2. En función de la lectura de la tira de prueba:
 - Regule la alcalinidad total y luego el pH de ser necesario.
 - Agregue 2 cucharadas de Chlorine Granules. (de ser necesario)
3. Agregue al spa 2 onzas (60 ml) de Oxidizer Shock. Ponga en marcha el spa durante 15 minutos sin la cubierta.
4. Vuelva a colocar la cubierta.

Ozonificador Cal Zone Quest 2000 del Plan Agua Clara

Este plan y sus dosificaciones químicas se aplican a los spa acondicionados con el Ozonificador Cal Zone Quest 2000 (sólo los spa portátiles) o con Del Zone Eclipse (para modelos fijos solamente). Las referencias químicas sólo se aplican a los productos químicos Cal Spas.

Aplicación inicial

1. Siga los procedimientos de Activación del Spa del "Plan Agua Clara" con cloro.
2. Fije la duración de filtración en "F-4". Esto permite activar el ozonificador y produce el gas ozono. (Siga las instrucciones del manual del propietario)
3. Nota: Es posible que la duración de la filtración se incremente al haber una carga de bañistas significativa.



Día uno (lunes)

1. Analice el agua del spa utilizando "Test Strips" de cloro. (necesitará emplear una pequeña cantidad de cloro como purificador suplementario)
2. En función de las lecturas de las tiras de prueba:
 - En principio regule la alcalinidad total (valor admisible de 80 a 120 ppm),
 - Luego regule el pH de ser necesario. (el valor se ubica entre 7,2 y 7,8)
 - Agregue 1 cucharada de Chlorine Granules.



- El nivel recomendado de cloro es de 1 a 3 ppm.
3. Agregue 2 onzas (60 ml) de "Stain and Scale Defense".
 4. Extraiga el filtro sucio del spa y enjuáguelo.
 5. Vuelva a colocar el cartucho del filtro adicional limpio en el spa.
 6. Succione los residuos depositados en el fondo del spa con el "Spa Vacuum" (Succionador para spa).

Día dos (viernes)

1. Analice el agua del spa utilizando las tiras de prueba de cloro.
2. En función de la lectura de la tira de prueba:
 - Regule la alcalinidad total y luego el pH de ser necesario.
 - Agregue 1 cucharada de Chlorine Granules (de ser necesario).
3. Agregue al spa 2 onzas (60 ml) de Oxidizer Shock. Ponga en marcha el spa durante 15 minutos sin la cubierta.
4. Vuelva a colocar la cubierta.

Generador automático de bromo del Plan Agua Clara

Este plan y sus dosificaciones químicas se aplican a los spa acondicionados con el Generador Automático de Bromo Cal Clarity. Las referencias químicas sólo se aplican a los productos químicos Cal Spas. Nota: El seguimiento de las instrucciones es muy importante para asegurar el funcionamiento apropiado del Generador Automático de Bromo Cal Clarity.

Aplicación inicial

1. Limpie la superficie del spa con "Multi-Purpose Cleaner" Cal Spas.
2. Aplique una capa protectora de "Fast Sheen" Cal Spas en la superficie acrílica.
3. Llene el spa hasta el nivel apropiado con agua corriente. (No utilice agua blanda.)
4. Emplee la tira de prueba de bromo y equilibre el agua del spa:
 - Regule la alcalinidad total (el valor admisible es de 80 a 120ppm)
 - Luego regule el pH de ser necesario (entre 7,2 y 7,8)
5. Agregue 16 onzas (480 ml) de "Metal Protector" Cal Spas en el centro del spa.
6. Compruebe la presencia de TDS (sólidos totales disueltos, también conocidos como conductividad).
 - El valor ideal es de 50 a 300 ppm.
 - Al principio el TDS / conductividad debe ser menor que 500.
7. El nivel de fosfato debe ser menor que 200 ppb. De ser necesario elimine los fosfatos.
8. Determine la capacidad de galones (litros) del spa. Sea preciso ya que esto determina la cantidad de TRU BLU que será agregada. Consulte la Guía de Preenvío para obtener la cantidad de galones (litros) del spa.
9. Ponga en marcha el spa y asegúrese de que todas las bombas funcionen a alta velocidad. Gire el disco selector del frente del Generador de Bromo Cal Clarity hacia la posición "OFF".

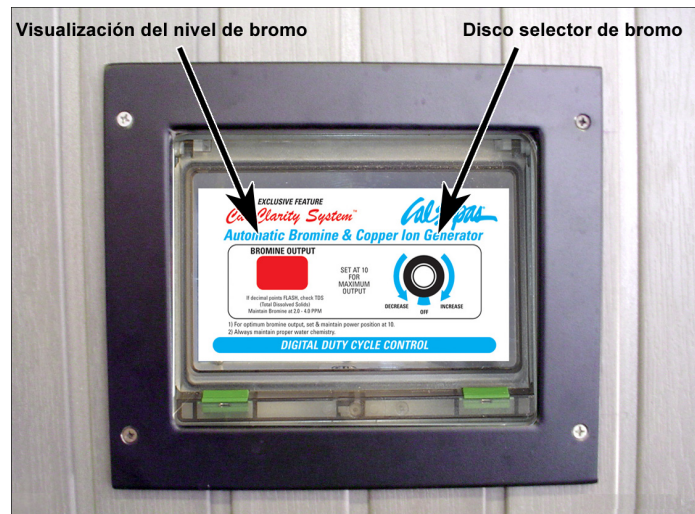

- Esparza de manera uniforme una botella de 2 lb (900 ml) de bromuro de sodio TRU BLU por cada 100 galones estadounidenses (370 litros) de agua. ¡NO AGREGUE DEMASIADO!

Nota: Ya que cada botella de TRU BLU elevará la cantidad de TDS / conductividad a 500 ppm aproximadamente en un spa de 500 galones, la cantidad que requiere su spa puede llegar a ser menor. Se recomienda que agregue la mitad de la cantidad requerida, luego siga los pasos 11 y 12 antes de agregar más bromuro de sodio TRU BLU.

- Permita que el spa funcione durante 15 minutos de manera que el TRU BLU pueda disolverse completamente antes de continuar con el paso siguiente.
- Utilice las tiras de prueba de bromuro de sodio (no las de bromo) y regule el nivel de bromuro de sodio de 7,4 a 8,2 (equivale al nivel de TDS / conductividad de 1700 a 2500 ppm).
- Agregue 2 onzas (60 ml) de "Oxidizer Shock" Cal Spas para ayudar a quemar las impurezas en el agua de llenado.
- Gire el disco selector del generador de bromo en el sentido de las agujas del reloj hasta que el visualizador LED indique 10.
- Esto dará inicio a la formación de un banco de bromo.
- Ajuste el ciclo de filtración en "continuo" (F-C) durante las primeras 24 horas.
- Coloque la cubierta y deje que el spa se caliente hasta alcanzar la temperatura deseada.

Ajuste de los niveles de bromo adecuados

- Luego de la aplicación inicial, reduzca el ciclo de filtración a F-4 y controle el nivel de bromo hasta que se encuentre dentro del valor recomendado.
- Utilice las tiras de prueba para lograr el nivel recomendado de 3 a 5 ppm.

Nota: Pueden transcurrir varios días hasta que el nivel de bromo se estabilice, ya que el agua de llenado que ya ha sido utilizada contiene contaminantes que necesitan ser neutralizados, y, que en consecuencia, utilizan el bromo inicial que se genera.

- Una vez que se ha logrado el nivel deseado, gire el disco selector hacia abajo hasta alcanzar un punto de estabilidad.

- El punto de estabilidad habitual para una carga de bañistas regular es de #4.

Nota: Cuando cambie ese punto, emplee tiras de prueba de bromo una vez que haya alcanzado el nivel deseado.

Una vez a la semana

- Analice el agua del spa con tira de prueba de bromo.
- En función de las lecturas de la tira de prueba:
 - Primero regule la alcalinidad de ser necesario.
 - Luego regule el pH de ser necesario.
 - Aumente / reduzca la producción de bromo con el disco selector de ser necesario.
- Extraiga el filtro sucio del spa y enjuáguelo.
- Vuelva a colocar en el spa el cartucho del filtro adicional limpio.
- Agregue al spa 2 onzas (60 ml) de "Oxidizer Shock" Cal Spas. Ponga en marcha el spa durante 15 minutos
- Succione los residuos depositados en el fondo del spa con el "Spa Vacuum" (Succionador para spa).
- Vuelva a colocar la cubierta.

Programa de mantenimiento

Cualquiera sea el "Plan Agua Clara" que utilice debe hacer lo siguiente:

Cada mes

1. Limpie a fondo el filtro del spa. (Siga las instrucciones de la "limpieza del filtro" que aparece al comienzo del "Plan Agua Clara")
2. Compruebe que dentro del área del equipo no haya filtraciones, roedores o insectos.
3. Si descubre una filtración, contáctese con su distribuidor de Cal Spas para repararla.
4. Si descubre la presencia de roedores o insectos, tome las medidas necesarias para eliminarlos y las precauciones convenientes para evitar que regresen.

Cada 3 a 4 meses

1. Vacíe y limpie el spa con "Multi-Purpose Cleaner".
2. Lustre la superficie acrílica con "Fast Sheen".
3. Limpie y trate la cubierta, los cabezales y el gabinete Cal Select (en caso de que el spa esté acondicionado con el mismo) con el "Cover Protector".
4. Cuando vuelva a llenar el spa, siga los procedimientos de su "Plan Agua Clara" específico.
5. Si emplea el Generador Automático de Bromo Cal Clarity del Plan Agua Clara, no olvide de renovar el bromuro de sodio TRU BLU del agua.

Una vez al año

1. Limpie y trate los gabinetes y miradores de pino del spa con "Nu-Spa Redwood Stain Renew and Brightener" (Renovador y abrillantador color secoya Nu-Spa).
2. Si utiliza el Ozonificador Cal Zone Quest 2000, tendrá que reemplazar el cartucho de ozono.

Revise los pliegues del cartucho de filtro. Si están raídos cambie el cartucho.

Limpieza y mantenimiento

Extracción y colocación de los cabezales

Se pueden extraer los cabezales fácilmente para su limpieza y mantenimiento. Este método se aplica para todos los tipos de cabezales.

Sujételos firmemente por el borde inferior con ambas manos y tire hacia arriba. Mientras realiza esto, las clavijas del cabezal se asomarán por los orificios.

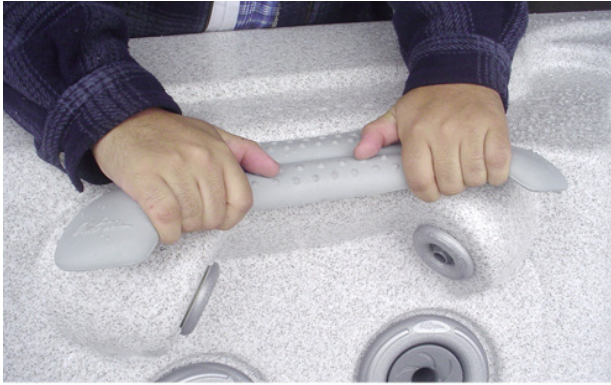

Coloque los cabezales nuevamente ubicando las clavijas a la altura de los orificios y empujando el cabezal con firmeza para volver a insertar las clavijas dentro de los orificios.



Cubierta del spa

¡Importante! ¡Mantenga el spa cubierto cuando no lo utilice!

- Los spa cubiertos utilizarán menos electricidad para mantener la temperatura establecida.
- Al cubrir el spa protegerá el acabado del mismo contra los rayos solares ultravioletas.
- Es necesario que mantenga el spa cubierto para conservar la cobertura de la garantía.
- Al cubrir el spa contribuye a que los niños no se ahoguen dentro del mismo.

Lea el manual que incluye la cubierta para obtener instrucciones sobre la colocación de los cerrojos y el modo de cerrar y abrir la cubierta.

Además, a pesar de que la cubierta del spa sea firme, no está diseñada para soportar peso. Por lo tanto, como precaución de seguridad y para preservar la vida útil de la cubierta, no debe sentarse, pararse o acostarse encima de la cubierta ni tampoco debe apoyar sobre ésta objetos de ningún tipo.

Vaciado del spa portátil

Debe vaciar el spa cada cuatro a seis meses y volver a llenarlo con agua corriente fresca. El siguiente es el método recomendado para vaciar el spa.

1. Interrumpa la corriente del disyuntor.
2. Extraiga todos los filtros.

Si la válvula de drenaje se encuentra situada en la parte lateral del gabinete del spa, continúe con el paso 5.

Si la válvula de drenaje se localiza dentro del gabinete del spa:

3. Extraiga los tornillos del panel de acceso utilizando un destornillador Phillips para abrirlo.
4. Introduzca el extremo de la manguera en el dispositivo del grifo para manguera de 3/4 pulgada (19 mm).

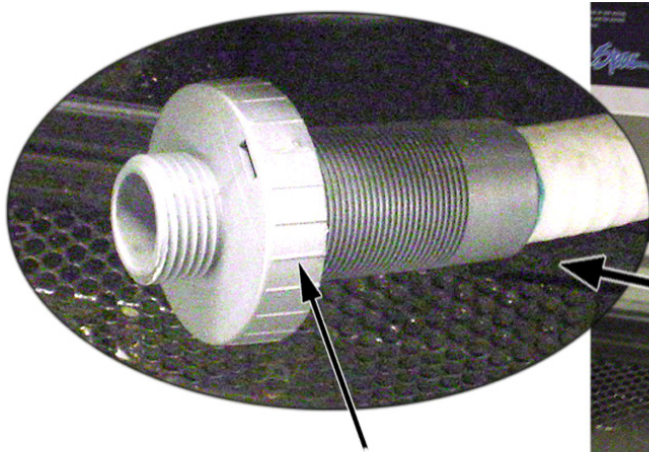

Dispositivo del grifo para manguera

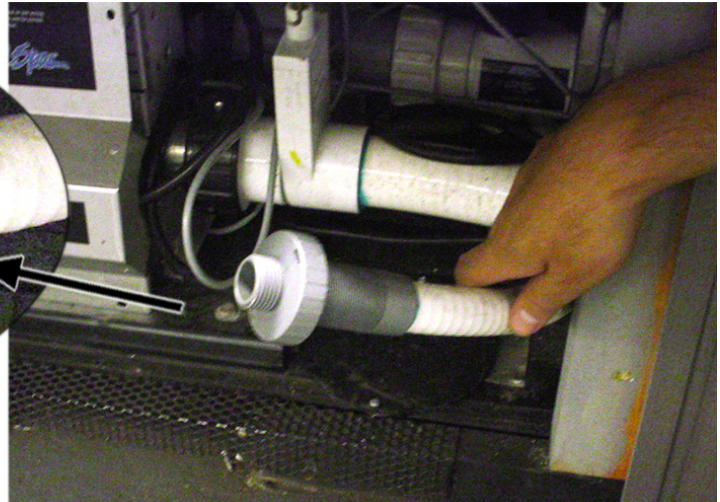

5. Conecte el extremo hembra de una manguera de jardín al accesorio para drenaje.
6. Introduzca el otro extremo de la manguera de jardín en el lugar donde desee drenar el agua.
7. Gire el dispositivo del grifo para manguera en sentido contrario a las agujas del reloj y empuje para abrir el canal de drenaje.
8. Deje que el spa se vacíe por completo y luego retire la manguera de jardín.
9. Gire el dispositivo del grifo para manguera en el sentido de las agujas del reloj para cerrarlo.

Acondicionamiento para el invierno (Desagüe en clima frío)

En muchas áreas, la temperatura desciende por debajo de los 0°C. Recomendamos que siempre tenga el spa lleno de agua y funcionando a temperaturas de spa normales (26,7°C a 37,8°C). Esto ayudará a disminuir el riesgo de congelamiento en el spa y el equipo del mismo.

Advertencia: Si considera necesario desaguar el spa, tenga en cuenta el potencial de congelamiento del equipo y la tubería del mismo. Aunque siga las siguientes instrucciones a la perfección, no hay ninguna garantía de que el spa no sufra daño por congelamiento.

La garantía no cubre el daño por congelamiento.

1. Abra todas las cubiertas del filtro.
2. Quite los cestos del filtro y los filtros.
3. Desagüe el spa por completo según se describe en las instrucciones anteriores.
4. Quite los tapones de desagüe de la parte delantera de las bombas.
5. Desconecte las uniones de ambos lados de la bomba.
6. Utilice una aspiradora en húmedo/seco para extraer todo resto de agua de los inyectores y el área del equipo.

Cubra el spa con una buena cubierta de spa y una lona impermeable para garantizar que no ingrese agua ni nieve en el spa.

Limpieza de la cubierta, el armazón y los cabezales

Debido al castigo constante que reciben la cubierta y los cabezales del spa, debe protegerlos aplicando limpiadores de vinilo y cuero como parte de su plan de mantenimiento mensual. El limpiador de vinilo y cuero Cal Spas™ está diseñado específicamente para proteger las cubiertas y los cabezales del spa del daño causado por los productos químicos y la luz ultravioleta. Esto lo logra sin dejar un resto aceitoso que por lo general se atribuye a los protectores comunes de vinilo para automóviles.

Uso del limpiador de vinilo y cuero

El limpiador de vinilo y cuero Cal Spas™ debe utilizarse con moderación. El uso incorrecto puede provocar problemas en la transparencia del agua.

Cubiertas del spa

1. Quite la cubierta del spa.
2. Deje que se seque por completo.
3. Rocíe limpiador de vinilo y cuero sobre la cubierta de forma pareja y limpie en seco.
4. Deje que se seque por completo.
5. Reinstale la cubierta en el spa.



Cabezales

1. Limpie los cabezales en seco con un paño suave.
2. Rocíe con cuidado limpiador de vinilo y cuero sobre el cabezal.
3. Limpie los cabezales en seco.
4. Deje que se sequen por completo.

Advertencia: No utilice protectores de vinilo para automóviles sobre las cubiertas o los cabezales del spa. Estos productos por lo general son a base de aceite y provocarán problemas graves en la transparencia del agua que son difíciles de solucionar.

Limpiador multiuso (Limpiador del acabado del spa)

El limpiador multiuso Cal Spas™ es una parte fundamental del mantenimiento del acabado de su spa. A través del uso normal, el acabado del spa puede acumular suciedad, aceite y calcio que provocan una textura áspera y desagradables líneas de suciedad. El limpiador multiuso Cal Spas™ es un limpiador bajo en detergente y no abrasivo formulado específicamente para limpiar el spa sin dañar su acabado acrílico.



La solución más eficaz para minimizar el tiempo de limpieza es la prevención. Cuando se siguen los siguientes pasos, el acabado del spa realmente comenzará a resistir la mayoría de los elementos que provocan la acumulación de calcio y la limpieza de las líneas de suciedad será más fácil.

Antes de encender y volver a llenar el spa

1. Rocíe limpiador multiuso Cal Spas™ directamente sobre el acabado del spa.
2. Limpie en seco con un paño suave limpio.
3. Repita en las áreas muy calcificadas.
4. Limpie bien el spa con una esponja húmeda, enjuagándola a menudo en un balde con agua limpia.
5. Deje que se seque por completo.
6. Aplique una capa de lustrador Cal Spas™ en todo el acabado del spa con una toalla suave o una esponja.
7. Deje que el lustrador se seque hasta quedar blanco y polvoriento.
8. Lustre con un paño suave, girando con frecuencia.

Mantenimiento periódico

1. Rocíe limpiador multiuso Cal Spas™ directamente sobre el acabado del spa.
2. Limpie en seco con un paño suave limpio.
3. Limpie bien el spa con una esponja húmeda, enjuagándola a menudo en un balde con agua limpia.

El limpiador multiuso Cal Spas™ no debe rociarse directamente dentro del agua del spa. El uso incorrecto de este producto provocará problemas en la transparencia del agua.

Lustrador (Cera protectora del acabado del spa)

El lustrador Cal Spas™ es una parte fundamental del mantenimiento del acabado de su spa. A través del uso normal, el acabado del spa puede acumular suciedad, aceite y calcio que provocan una textura áspera y desagradables líneas de suciedad. El lustrador Cal Spas™ es una cera sin aceite formulada específicamente para proteger el acabado del spa de los productos químicos y minerales atribuidos al uso normal del spa.

La solución más eficaz para minimizar el tiempo de limpieza es la prevención. Cuando se siguen los siguientes pasos, el acabado del spa realmente comenzará a resistir la mayoría de los elementos que provocan la acumulación de calcio y la limpieza de las líneas de suciedad será más fácil.



Antes de encender y volver a llenar el spa

1. Rocíe limpiador multiuso Cal Spas™ directamente sobre el acabado del spa.
2. Limpie en seco con un paño suave.
3. Repita en las áreas muy calcificadas.
4. Limpie bien el spa con una esponja húmeda, enjuagándola a menudo en un balde con agua limpia.
5. Deje que el spa se seque por completo.
6. Aplique una capa de lustrador Cal Spas™ en todo el acabado del spa con un paño suave o una esponja.
7. Deje que el lustrador se seque hasta quedar blanco y polvoriento.
8. Lustre con un paño suave, girando con frecuencia.

IMPORTANTE: El lustrador Cal Spas™ no debe utilizarse en spa llenos de agua. Sólo aplique sobre superficies limpias, frías y secas. El uso incorrecto del producto puede provocar problemas en la transparencia del agua.

Limpieza y reemplazo del filtro

Filtración

La filtración es una de las medidas más importantes que puede tomar para garantizar un agua limpia y cristalina. Independientemente de lo que piensen algunas personas, es mucho menos costoso resolver los problemas de la transparencia del agua filtrando el spa que utilizando cantidades excesivas de productos químicos, extensos períodos de filtración o cambiando el agua.

El sistema de filtración Cal Spas™ extrae el agua contaminada a través del exclusivo filtro Bio-Clean™ que elimina los residuos del agua. Luego bombea el agua recién limpiada de regreso al spa a través de varios inyectores. Los spa equipados con el Quest 2000 Ozonator opcional también recibirán una inyección de ozono en el agua filtrada para mayor protección contra los contaminantes durante los ciclos de filtración. La filtración también asegura que los productos químicos se mezclen bien en el agua, aumentando el rendimiento.

La filtración en los spa controlados electrónicamente comienza tan pronto como se ceban las bombas y el flujo del agua sea constante. A medida que el flujo de agua atraviesa el filtro, se eliminan la suciedad y los residuos y se acumulan en el cartucho del filtro. A medida que el cartucho del filtro acumula suciedad y residuos, se limita el flujo del agua y se reduce el rendimiento de los inyectores. Esto puede provocar que el spa no funcione o caliente adecuadamente.

Limpie el filtro a menudo y reemplácelos cuando sea necesario.

Limpieza del filtro

Su nuevo Cal Spa ha sido diseñado para un mantenimiento del filtro rápido y fácil. El cartucho del filtro debería limpiarse una vez por semana. Estas instrucciones se aplican a los sistemas de filtración tanto dobles como simples.

1. Interrumpa la corriente del disyuntor.
2. Quite la cubierta del filtro (si corresponde) haciendo girar la cubierta en el sentido contrario de las agujas del reloj y levántela.
3. Quite la cesta del filtro. En algunos modelos, quizá necesite alinear las áreas lisas de la cesta del filtro y el cartucho.
4. Quite el filtro haciéndolo girar en el sentido contrario de las agujas del reloj y desenroscando las roscas inferiores. Luego levántelo para quitarlo.
5. Limpie el filtro con una manguera de jardín de la siguiente manera:
 - a. Sostenga el filtro en posición vertical.
 - b. Rocíe los cartuchos del filtro con un pulverizador de presión, comenzando desde la parte superior y descendiendo en cada pliegue.
 - c. Dé vuelta el cartucho del filtro y repita el paso 5b.
 - d. Reinstale el cartucho del filtro en el orden inverso de la extracción.
 - e. Limpie a fondo el cartucho del filtro todos los meses. Sólo utilice un producto químico limpiador de filtros aprobado por Cal Spas™.

Cartucho de filtro exclusivo Bio-Clean™

El cartucho del filtro está diseñado para quitar suciedad, arena, minerales, fosfatos, partículas orgánicas y otras sustancias sólidas del spa. Desafortunadamente, algunos dueños de spa no incluyen la limpieza del filtro como parte del plan de mantenimiento químico.

Los filtros acumulan residuos y se convierten en focos para el crecimiento de bacterias.

El filtro exclusivo Bio-Clean™ de Cal Spas™ es el único cartucho de filtro antibacteriano actualmente en el mercado. Tener un cartucho de filtro que impida el crecimiento de bacterias es una protección adicional para los momentos en que se olvida de limpiar el filtro. Recomendamos que sólo reemplace el cartucho de filtro del spa por un cartucho de filtro Bio-Clean™ para una tranquilidad y protección garantizadas.

Sistema de entretenimiento

Algunos spa pueden estar equipados con opciones de entretenimiento de audio. Están disponibles varias opciones e incluyen reproductores de CD y una estación base para iPod®. Cada unidad de Spa que esté equipada con un sistema de audio se entrega con las instrucciones de funcionamiento del fabricante. Le recomendamos firmemente que lea estas instrucciones antes de hacer funcionar la unidad.

Las instrucciones de este manual describen sólo las funciones básicas. Lea las instrucciones de funcionamiento del fabricante para ver otras características y funciones. Éstas se entregan con el manual del propietario en una bolsa de plástico transparente.

Observe las siguientes precauciones para su sistema de entretenimiento:

- Asegúrese de que las manos y los CD estén secos antes de entrar en contacto con ésta u otra opción electrónica.
- Cierre siempre la tapa de protección del CD.
- No coloque un CD húmedo en esta unidad en ningún momento.
- La garantía del fabricante o Cal Spas no cubren los daños ocasionados por el agua.

Aunque este sistema de entretenimiento de grado marítimo está embalado en contenedores de plástico con sellos resistentes a la intemperie, el sistema es resistente al agua pero NO a prueba de agua. ¡Debe tomar todas las precauciones para que el sistema se mantenga seco! La garantía del fabricante o Cal Spas no cubren los daños ocasionados por el agua.

Funcionamiento del reproductor de CD

Las instrucciones de funcionamiento del fabricante se entregan con el spa. Le recomendamos firmemente que lea estas instrucciones antes de hacer funcionar esta unidad.

Presione el botón POWER (encendido) de la unidad o del control remoto para encender el sistema. El sistema se enciende automáticamente en el modo que estaba ejecutándose cuando se lo apagó por última vez.

Cómo escuchar la radio

1. Presione el botón MODE (modo) para cambiar al modo radio.

2. Presione las flechas izquierda y derecha que se encuentran en el extremo derecho del panel para sintonizar la emisora.

Inserción de un disco

Para el sistema Sony CDX-HS70MW:

1. Presione el botón OPEN (abrir) de la unidad. La cubierta descenderá suavemente y dejará al descubierto la unidad de disco.
2. Inserte un disco en la unidad de disco.
3. Levante la cubierta.

Para el sistema Sony CDX-GT10M, sólo inserte un disco en la ranura de la cubierta.

Reproducción de CD

Puede reproducir un CD con cualquiera del sistema de medio.

1. Inserte un disco en la unidad de disco como se indica anteriormente. El reproductor identificará el tipo de disco y comenzará a reproducirlo.
2. Para poner en marcha y detener el reproductor o para cambiar de selección utilice el control remoto o los botones que se encuentran en la cubierta.
3. Para quitar el disco, presione el botón EJECT.

Utilización de la estación base del iPod

Para utilizar un iPod en la estación base con el sistema estéreo del spa:

1. Coloque el iPod en la estación base.
2. Oprima el botón SOURCE (fuente) en el estéreo hasta que aparezca AUX en la pantalla.
3. Coloque el iPod.
4. Ajuste el volumen utilizando el control del volumen en la estación base.











Apéndice





Repuestos

Injectors	
<p>CRW 5.5" Power Storm Stainless steel: PLU21703677 Cobalt blue: PLU21703677-BLU</p>	
<p>ED 2.25" Euro Directional Stainless steel: PLU21703674 Cobalt blue: PLU21703662-BLU</p>	
<p>ELE 2.25" Euro Less Eyeball Stainless steel: PLU21703663 Cobalt blue: PLU21703663-BLU</p>	
<p>EW 2" Euro Stainless steel: PLU21703621 Cobalt blue: PLU21703621-BLU</p>	
<p>EWD 2" Neck Euro Stainless steel: PLU21703675 Cobalt blue: PLU21703675-BLU</p>	
<p>mfc 3" Micro Flow Directional Stainless steel: PLU21703664 Cobalt blue: PLU21703664-BLU</p>	
<p>MFRW 3.25" Neck Blasters Stainless steel: PLU21703627 Cobalt blue: PLU21703627-BLU</p>	
<p>MFW 4" Maxi Flow Stainless steel: PLU21703630 Cobalt blue: PLU21703630-BLU</p>	
<p>mfw 3" Micro Flow Stainless steel: PLU21703631 Cobalt blue: PLU21703631-BLU</p>	

Injectors	
<p>MJW 5.5" Shower Storm Stainless steel: PLU21703625 Cobalt blue: PLU21703625-BLU</p>	
<p>MNW 3" Neck Stainless steel: PLU21703628 Cobalt blue: PLU21703628-BLU</p>	
<p>msw 3" Micro Swirl Stainless steel: PLU21703632 Cobalt blue: PLU21703632-BLU</p>	
<p>OZ 2" Ozone Injector Stainless steel: PLU21700818 Cobalt blue: PLU21700818-BLU</p>	
<p>PSA 5.5" Power Storm Acupressure Stainless steel: PLU21703668 Cobalt blue: PLU21703668-BLU</p>	
<p>PSD 4" Polystorm Directional Stainless steel: PLU21703661 Cobalt blue: PLU21703661-BLU</p>	
<p>PSR 5.25" Power Storm Rifle Stainless steel: PLU21703666 Cobalt blue: PLU21703666-BLU</p>	
<p>PST 5.25" Power Storm Twister Stainless steel: PLU21703665 Cobalt blue: PLU21703665-BLU</p>	





Inyectors	
<p>SFW 5.5" Sure Flow Stainless steel: PLU21703626 Cobalt blue: PLU21703626-BLU</p>	
<p>SW Swim PLU21700565</p>	
<p>SXW 5.5" Storm, 2 Hole Stainless steel: PLU21703623 Cobalt blue: PLU21703623-BLU</p>	
<p>T 5.25" Tornado Stainless steel: PLU21703629 Cobalt blue: PLU21703629-BLU</p>	
<p>W 4" Whirlpool Stainless steel: PLU21703609 Cobalt blue: PLU21703609-BLU</p>	
<p>Jet Stream Propulsion PLU21702620</p>	

Válvulas	
<p>1" LED Diverter Valve with Swoosh Logo PLU21300450</p>	
<p>2" LED Diverter Valve with Swoosh Logo PLU21300460</p>	
<p>1" Diverter Valve Silver Handle with Dark Gray Cap and Wall Fitting PLU21300470</p>	
<p>2" Diverter Valve Silver Handle with Dark Gray Cap and Wall fitting PLU21300480</p>	
<p>Air Control with Swoosh Logo PLU21300500</p>	
<p>Air Control Valve Silver Handle with Dark Gray Cap and Wall Fitting PLU21300510</p>	
<p>2" Large Diverter Valve, Silver Cap PLU21300043</p>	
<p>1" Large Diverter Valve, Silver Cap PLU21300047</p>	
<p>1" Air Control, Silver Cap PLU21700378</p>	

Cabezales	
Quad ACC01400931	
Neck Blaster ACC01401010	
Cascade (Logo) ACC01401030	
Infinity ACC01400950	
Neck ACC01401040	

Desagües	
Main Drain, Super Hi Flo Suction 2 1/2" Silver PLU21400137	
Bottom Drain Star Suction Cover PLU21400197	
Bottom Drain Filtration Return Assembly OZO18300005	

Cascadas	
Cascade Waterfall PLU21800820	
Filter Waterfall PLU21800830	
Vertical Waterfall PLU21800840	

Filtros	
Filter Cartridge, 75 Sq Ft, Anti-Bacterial, with Chemical Chamber FIL11100215	
Filter Cartridge, 50 Sq Ft, Anti-Bacterial, with Chemical Chamber FIL11100205	
Filter Cartridge 75 Sq Ft, Anti-Bacterial FIL11703211	
Filter Cartridge, 50 Sq Ft, Anti-Bacterial FIL11100201	

Luces	
Light Assembly Complete LIT16000150	
Light Mini 2" Diameter LIT16000151	
Walfitting, Clear Lens Cap, Jumbo Spa Light, 5" LIT16100153	
Red Lens Insert, Jumbo Spa Light LIT16100155	
Blue Lens Insert, Jumbo Spa Light LIT16100156	
Ozone Cartridges	
Cal Zone Quest 2000 Replacement Cartridge OZO18100020	

Luces LED	
Small Controller Daisy Chain LIT16100179	
2' Daisy Chain Jumper LIT16100183	
Overmold Adapter for Small Controller LIT16100209	
Quad LED Daisy Chain Assembly LIT16100211	
Dual LED Daisy Chain Assembly LIT16100212	
7 LED 2" Light Daisy Chain with Stand-Off LIT16100214	
Faceted Bullet Lens, Polycarbonate, UV Stable LIT16100215	
Silicone O-Ring for Lens LIT16100208	

Paneles del gabinete de repuesto

La selección completa de los gabinetes de repuesto para todos los modelos es demasiado extensa para incluir en este manual del propietario. Consulte con su distribuidor de Cal Spas para solicitar paneles de repuesto para su spa o llame al 1-909-623-8781.

Cubiertas

Avalon Serie	
A515/A526/A534 84" X 64"	
Óxido estándar	ACC01200460
Gris estándar	ACC01200461
Pizarra estándar	ACC01200464
Palomino estándar	ACC01200466
Óxido de lujo	ACU02200500
Gris de lujo	ACU02200501
Pizarra de lujo	ACU02200502
Palomino de lujo	ACU02200499
A726 / A734 / A744 84" X 84"	
Óxido estándar	ACC01200410
Gris estándar	ACC01200411
Pizarra estándar	ACC01200412
Palomino estándar	ACC01200419
Óxido de lujo	ACU02200250
Gris de lujo	ACU02200251
Pizarra de lujo	ACU02200256
Palomino de lujo	ACU02200257
A826 / A834 / A844 / A857 93" X 93"	
Óxido estándar	ACC01200420
Gris estándar	ACC01200421
Pizarra estándar	ACC01200422
Palomino estándar	ACC01200423
Óxido de lujo	ACU02200260
Gris de lujo	ACU02200261
Pizarra de lujo	ACU02200266
Palomino de lujo	ACU02200267
A970L 93" X 130"	
Óxido estándar	ACC01200450
Gris estándar	ACC01200451
Pizarra estándar	ACC01200452
Palomino estándar	ACC01200454
Óxido de lujo	ACU02200290
Gris de lujo	ACU02200291
Pizarra de lujo	ACU02200295
Palomino de lujo	ACU02200289

Diamond Serie	
D836L / D836B / D847M / D850L / D850B / D865B / D865L 93" X 93"	
Óxido estándar	ACC01200420
Gris estándar	ACC01200421
Pizarra estándar	ACC01200422
Palomino estándar	ACC01200423
Óxido de lujo	ACU02200260
Gris de lujo	ACU02200261
Pizarra de lujo	ACU02200266
Palomino de lujo	ACU02200267
Verde azulado a medida	ACU02200262
Azul marino a medida	ACU02200263
Verde militar a medida	ACU02200264
D846D 93" OCTAGON	
Óxido estándar	ACC01200434
Gris estándar	ACC01200435
Pizarra estándar	ACC01200436
Palomino estándar	ACC01200433
Óxido de lujo	ACU02200277
Gris de lujo	ACU02200278
Pizarra de lujo	ACU02200279
Palomino de lujo	ACU02200276
Verde azulado a medida	ACU02200287
Azul marino a medida	ACU02200288
Verde militar a medida	ACU02200298
D957E 96" x 135"	
Óxido estándar	ACC01200440
Gris estándar	ACC01200441
Pizarra estándar	ACC01200444
Palomino estándar	ACC01200445
Óxido de lujo	ACU02200280
Gris de lujo	ACU02200281
Pizarra de lujo	ACU02200285
Palomino de lujo	ACU02200286
Verde azulado a medida	ACU02200282
Azul marino a medida	ACU02200283
Verde militar a medida	ACU02200284

D950N / D965N / D963S / D950S		93" x 130"
Óxido estándar	ACC01200450	
Gris estándar	ACC01200451	
Pizarra estándar	ACC01200452	
Palomino estándar	ACC01200454	
Óxido de lujo	ACU02200290	
Gris de lujo	ACU02200291	
Pizarra de lujo	ACU02200295	
Palomino de lujo	ACU02200289	
Verde azulado a medida	ACU02200296	
Azul marino a medida	ACU02200297	
Verde militar a medida	ACU02200299	
D525L		64" x 84"
Óxido estándar	ACC01200460	
Gris estándar	ACC01200461	
Pizarra estándar	ACC01200464	
Palomino estándar	ACC01200466	
Óxido de lujo	ACU02200500	
Gris de lujo	ACU02200501	
Pizarra de lujo	ACU02200502	
Palomino de lujo	ACU02200499	
Verde azulado a medida	ACU02200503	
Azul marino a medida	ACU02200504	
Verde militar a medida	ACU02200505	
D736B / D736L / D750B / D750L / D765B / D765L		84" x 84"
Óxido estándar	ACC01200410	
Gris estándar	ACC01200411	
Pizarra estándar	ACC01200412	
Palomino estándar	ACC01200419	
Óxido de lujo	ACU02200250	
Gris de lujo	ACU02200251	
Pizarra de lujo	ACU02200256	
Palomino de lujo	ACU02200257	
Verde azulado a medida	ACU02200252	
Azul marino a medida	ACU02200253	
Verde militar a medida	ACU02200254	

D635V		84" x 93"
Óxido estándar	ACC01200462	
Gris estándar	ACC01200463	
Pizarra estándar	ACC01200465	
Palomino estándar	ACC01200467	
Óxido de lujo	ACU02200510	
Gris de lujo	ACU02200511	
Pizarra de lujo	ACU02200512	
Palomino de lujo	ACU02200509	
Verde azulado a medida	ACU02200513	
Azul marino a medida	ACU02200514	
Verde militar a medida	ACU02200515	

Fitness Serie

F2400		96" x 169"
Óxido de lujo	ACU02200420	
Gris de lujo	ACU02200421	
Pizarra de lujo	ACU02200422	
Palomino de lujo	ACU02200423	
Verde azulado a medida	ACU02200424	
Azul marino a medida	ACU02200425	
Verde militar a medida	ACU02200426	

F2500		93" x 206"
Óxido de lujo	ACU02200400	
Gris de lujo	ACU02200401	
Pizarra de lujo	ACU02200402	
Palomino de lujo	ACU02200406	
Verde azulado a medida	ACU02200403	
Azul marino a medida	ACU02200404	
Verde militar a medida	ACU02200405	

F4700		96" x 202"
Óxido de lujo	ACU02200407	
Gris de lujo	ACU02200408	
Pizarra de lujo	ACU02200409	
Palomino de lujo	ACU02200410	
Verde azulado a medida	ACU02200411	
Azul marino a medida	ACU02200412	
Verde militar a medida	ACU02200413	

Family II Serie	
FII515B 78" ROUND	
Óxido estándar	
Gris estándar	
Pizarra estándar	
Palomino estándar	
Óxido de lujo	
Gris de lujo	
Pizarra de lujo	
Palomino de lujo	
Verde azulado de lujo	
Azul marino de lujo	
Verde militar de lujo	
FII518B 43" x 83"	
Óxido estándar	
Gris estándar	
Pizarra estándar	
Palomino estándar	
Óxido de lujo	
Gris de lujo	
Pizarra de lujo	
Palomino de lujo	
Verde azulado de lujo	
Azul marino de lujo	
Verde militar de lujo	
FII520B 54" x 78"	
Óxido de lujo	ACC01200370
Gris estándar	ACC01200371
Pizarra estándar	ACC01200373
Palomino estándar	ACC01200374
Óxido de lujo	ACU02200210
Gris de lujo	ACU02200211
Pizarra de lujo	ACU02200216
Palomino de lujo	ACU02200217
Verde azulado de lujo	ACU02200212
Azul marino de lujo	ACU02200213
Verde militar de lujo	ACU02200214

FII730/FII745 84" x 84"	
Óxido estándar	ACC01200410
Gris estándar	ACC01200411
Pizarra estándar	ACC01200412
Palomino estándar	ACC01200419
Óxido de lujo	ACU02200250
Gris de lujo	ACU02200251
Pizarra de lujo	ACU02200256
Palomino de lujo	ACU02200257
Verde azulado de lujo	ACU02200252
Azul marino de lujo	ACU02200253
Verde militar de lujo	ACU02200254
FII830/FII845 93" x 93"	
Óxido estándar	ACC01200420
Gris estándar	ACC01200421
Pizarra estándar	ACC01200422
Palomino estándar	ACC01200423
Óxido de lujo	ACU02200260
Gris de lujo	ACU02200261
Pizarra de lujo	ACU02200266
Palomino de lujo	ACU02200267
Verde azulado de lujo	ACU02200262
Azul marino de lujo	ACU02200263
Verde militar de lujo	ACU02200264
Galaxy Serie	
GX49 93" x 93"	
Óxido de lujo	ACU02200260
Gris de lujo	ACU02200261
Pizarra de lujo	ACU02200266
Palomino de lujo	ACU02200267
Victory Xtreme Serie	
VX901 72" x 72"	
Óxido estándar	ACC01200566
Gris estándar	ACC01200567
Pizarra estándar	ACC01200568
Palomino estándar	ACC01200559

FX624B		76" x 84"	
Óxido estándar		ACC01200406	
Gris estándar		ACC01200407	
Pizarra estándar		ACC01200508	
Palomino estándar		ACC01200509	
Óxido de lujo		ACU02200362	
Gris de lujo		ACU02200363	
Pizarra de lujo		ACU02200367	
Palomino de lujo		ACU02200358	
Verde azulado a medida		ACU02200372	
Azul marino a medida		ACU02200373	
Verde militar a medida		ACU02200374	
VX724L		78" x 84"	
Óxido estándar		ACC01200520	
Gris estándar		ACC01200521	
Pizarra estándar		ACC01200522	
Palomino estándar		ACC01200523	
VX726B/L, VX740L		84" x 84"	
Óxido estándar		ACC01200410	
Gris estándar		ACC01200411	
Pizarra estándar		ACC01200412	
Palomino estándar		ACC01200419	
Óxido de lujo		ACU02200250	
Gris de lujo		ACU02200251	
Pizarra de lujo		ACU02200256	
Palomino de lujo		ACU02200257	
Verde azulado a medida		ACU02200252	
Azul marino a medida		ACU02200253	
Verde militar a medida		ACU02200254	
VX834B/L, VX848B/L, VX860B/L		93" x 93"	
Óxido estándar		ACC01200420	
Gris estándar		ACC01200421	
Pizarra estándar		ACC01200422	
Palomino estándar		ACC01200423	
Óxido de lujo		ACU02200260	
Gris de lujo		ACU02200261	
Pizarra de lujo		ACU02200266	
Palomino de lujo		ACU02200267	
Verde azulado a medida		ACU02200262	
Azul marino a medida		ACU02200263	
Verde militar a medida		ACU02200264	

Mantenga su estado físico con su spa

IMPORTANTE: Siempre consulte a su médico antes de comenzar cualquier actividad física o programa de ejercicios. Los spas de la serie Ultimate Fitness contienen bandas elásticas de goma para hacer ejercicio. Cuando se esbandan, estas bandas generan un estado de alta tensión. Si no se utilizan correctamente o no se colocan de forma adecuada pueden provocar lesiones. Siempre inspeccione todo el equipo antes de comenzar a hacer los ejercicios. No utilice un equipo que esté dañado.

El equipo de ejercicio está formado por: dos barras de remo, dos bandas de ejercicio de 62 pulgadas, dos bandas de ejercicio de 32 pulgadas, dos bandas de ejercicio de 27 pulgadas, dos empuñaduras, dos bandas de tobillo, dos argollas de mano y un cinturón para hacer ejercicio. Este equipo se sujeta a los soportes que se encuentran en las paredes del spa.

Programa de ejercicios de la Serie Ultimate Fitness

Consulte las configuraciones del equipo que figuran en la próxima página para los siguientes ejercicios.

Remo sentado

Utilice las barras de ejercicios, sentado, con los pies estables, los abdominales contraídos y la zona lumbar firme. Las palmas hacia abajo, los brazos extendidos con los codos ligeramente flexionados. Empuje hacia el pecho tratando de juntar los omóplatos hacia la espalda media y volviendo lentamente a la posición original.

Flexión pectoral de pie

Utilice las empuñaduras, coloque las palmas a los costados hacia el cuerpo con los codos ligeramente flexionados. Empuje hacia adelante el cuerpo juntando las manos, apretando y flexionando los músculos del pecho, luego vuelva lentamente a la posición del comienzo.

Cierres pectorales de pie

Utilizando las empuñaduras, coloque las palmas hacia abajo con los codos flexionados a 90°. Tire hacia adelante juntando las manos, apretando y flexionando los músculos del pecho, luego vuelva lentamente a la posición del comienzo.

Prensa de hombros de pie

Utilizando las empuñaduras, coloque las palmas en dirección opuesta al cuerpo con los codos flexionados a 90°. Empuje hacia arriba juntando las manos al frente, sobre la cabeza y lentamente vuelva a la posición del comienzo.

Bíceps

Utilizando las empuñaduras, coloque las palmas hacia arriba con los codos ligeramente flexionados, empuje hacia arriba en dirección al mentón apretando y flexionando los bíceps y luego vuelva a la posición del comienzo.

Correr o caminar

Ponga el cinturón de ejercicio en la cintura y sujete las dos bandas de ejercicio de 62 pulgadas a la pared más lejana del spa. Encienda los dos inyectores y camine o corra hacia el chorro del inyector.

Esbandamiento de piernas y entrenamiento de resistencia

Sujete una banda de tobillo al tobillo y sujete una banda de ejercicio de 62 pulgadas a cualquier soporte para ejercicio físico. Levante la pierna hacia el lado o hacia atrás, notando cómo la banda le ofrece tensión.

Conexión del equipo de ejercicio físico

Los dibujos abajo muestran diferentes formas de conectar el kit para ejercicio físico dependiendo de los ejercicios que desee hacer.

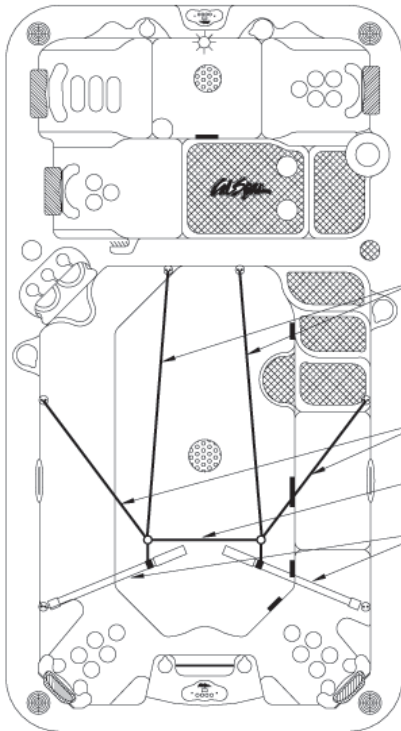

Configuración para remo

- 157.5 cm bandas para ejercicio
- 81 cm bandas para ejercicio
- 68.5 cm banda de ejercicio (opcional)
- Barras de remo

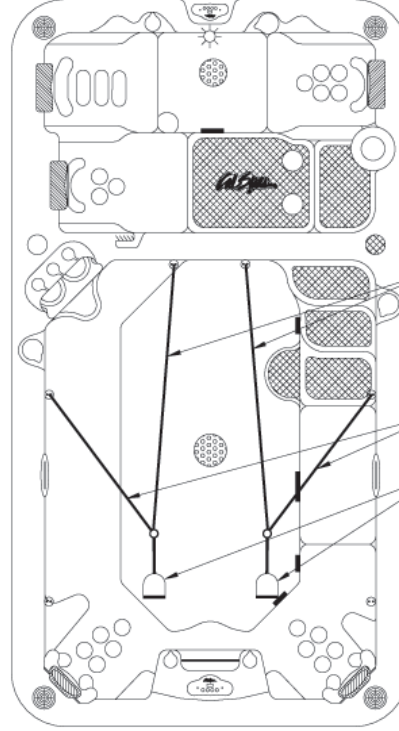

Configuración para entrenamiento de resistencia

- 157.5 cm bandas para ejercicio
- 81 cm banda de ejercicio (opcional)
- Empuñaduras

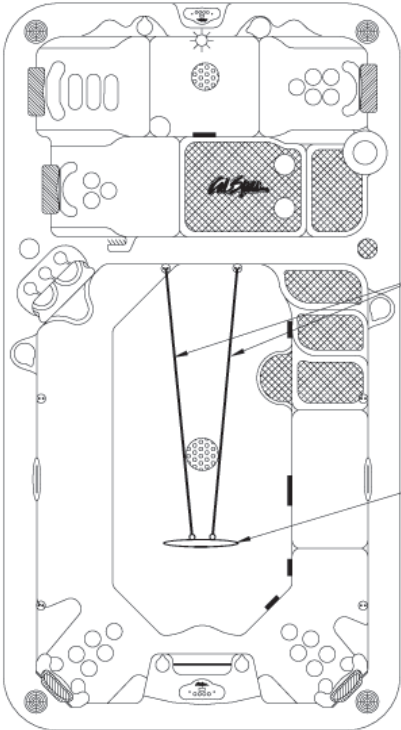

Configuración para correr o caminar

- 157.5 cm bandas para ejercicio
- Cinturón

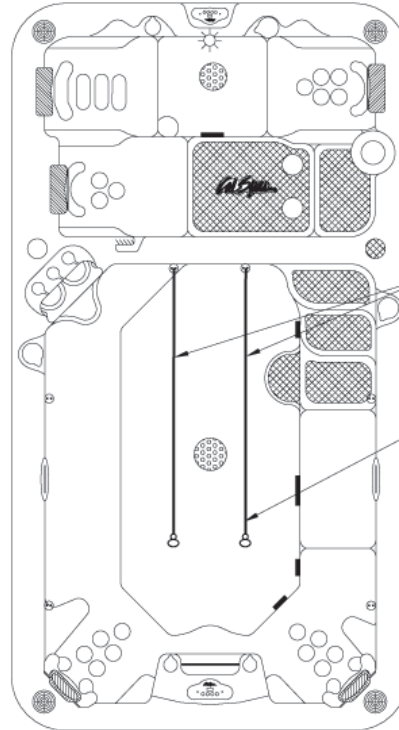

Configuración para esbandamiento

- 157.5 cm bandas para ejercicio
- Bandas de tobillo

Productos químicos Cal Spas™



Kit inicial de bromo/cloro

#CHE07000290/#CHE07000295

Cuando se utiliza según las indicaciones, este producto es efectivo como purificador/desinfectante del spa y la bañera caliente. Trata 250 galones (950 l) hasta por tres semanas.



Limpiador de vinilo y cuero

#CHE07000620

Diseñado específicamente para limpiar y proteger las cubiertas y los cabezales del spa del daño causado por los productos químicos y los rayos ultravioleta.



Brillo instantáneo

#CHE07000610

Cera reactiva y a base de agua, que sella y da brillo. Sella, abrillanta y protege las superficies del spa.



Pastillas de bromo

#CHE07000760/#CHE07000770

Purificador, desinfectante para spa y bañera caliente.



Gránulos de cloro

#CHE07000865/#CHE07000880

Cuando se utiliza según las indicaciones, este producto es efectivo como agente desinfectante de spa y baño caliente.



Activador de bromo

#CHE07000830

Establece un banco de bromo en los spa y bañeras calientes.



Limpiador para el cartucho del filtro

#CHE07000690

Desintegra el material orgánico e inorgánico. Quita el sarro de calcio y los depósitos de minerales.



Potenciador de la dureza del agua

#CHE07000250

Incrementa la dureza del agua para reducir la oxidación. Contribuye a la reducción de la espuma.



Spa cristalino

#CHE07000580/#CHE07000590

Clarifica el agua turbia en los spa y bañeras calientes. Es efectivo a cualquier temperatura en que se encuentren.



Eliminador de espuma

#CHE07000800/#CHE07000810

Desintegra la espuma acumulada en el agua del spa. Es efectivo a cualquier temperatura en que se encuentren.



Potenciador de pH / alcalinidad

#CHE07000720/#CHE07000730

Ayuda a mantener el pH en los spa y bañeras calientes.



Reductor de pH / alcalinidad

#CHE07000750

Ayuda a disminuir el pH en los spa y bañeras calientes.



Fórmula enzimática

#CHE07000600/#CHE07000605

Emulsiona y biodegrade los aceites corporales, las lociones bronceadoras y otros contaminantes en los spa y bañeras calientes.



Protector contra metales

#CHE07000630/#CHE07000640

Controla la decoloración del agua provocada por los minerales. Fórmula especial con potencia extra para los spa y bañeras calientes.



Prevención de manchas y sarro

#CHE07000650/#CHE07000660

Evita que los minerales dañen los componentes del spa y alteren el funcionamiento.



Choque oxidante

#CHE07000680/#CHE07000710

Destruye los contaminantes orgánicos y los desechos que causan mal olor.

GARANTIA 2010

Garantía del spa portátil –internacional

Estructural y de la cubierta

LMS garantiza que no habrá pérdida de agua por la cubierta del spa por defectos en los materiales y/o mano de obra durante **tres años** a partir de la fecha original de la compra.

La superficie interior

LMS garantiza que las superficies interiores de acrílico/cuarita de Altair Plus / Quarite Plus no se rajarán, plegarán, descamarán, decolorarán ni descascararán por un período de **tres años** a partir de la fecha original de la compra.

El equipo

LMS garantiza que los componentes eléctricos y electrónicos, específicamente: el sistema de control, las bombas y los inyectores de aire no funcionarán mal debido a defectos en los materiales y/o la mano de obra durante un período de **tres años** a partir de la fecha original de la compra.

La tubería

LMS garantiza que toda la tubería y el Eliminator™ Plus Wet Ends instalados por el fabricante no tendrá filtraciones debido a defectos en el material y/o mano de obra, durante un período de **tres años** a partir de la fecha original de la compra.

El gabinete

LMS garantiza que los paneles Cal Premium™, Cal Select™ y Cal Stone™ no se rajarán ni deformarán durante un período de **tres años** a partir de la fecha original de la compra.

Los componentes

LMS garantiza el XL Heat Exchanger™ y el Cal Zone Quest 2000 Ozonator™ instalados por el fabricante contra el mal funcionamiento debido a defectos en los materiales y/o la mano de obra durante **tres años** a partir de la fecha original de la compra.

Parte eléctrica y componentes electrónicos

LMS garantiza el abastecimiento de luz LED por un período de **un año** desde la fecha original de la compra.

Extensión de la garantía

Esta garantía limitada sólo es válida para las bañeras calientes entregadas fuera de los Estados Unidos continental y Canadá. Sin embargo, no se aplica a ofertas especiales y acontecimientos, y se extiende a través de la venta del distribuidor al comprador original en el sitio de instalación original. Esta garantía toma vigencia desde el momento de la compra y finaliza según los períodos enumerados con anterioridad, la transferencia de propietario, la mudanza o la instalación de cualquier componente que no pertenezca al mismo fabricante. Los spa serie Designer están excluidos de esta garantía.

Garantía del fabricante

Todas las bañeras calientes Cal Spas están fabricadas con componentes de calidad superior y se garantiza que están libres de defectos en cuanto al material y la mano de obra en el momento

de la entrega. La garantía del dispositivo se extiende a través del fabricante del producto de: televisores, estéreos, reproductores de DVD, entre otros.

Garantía de funcionamiento

En el caso de malfuncionamiento o desperfecto cubierto por los términos de esta garantía, el distribuidor autorizado por la fábrica es responsable de realizar las reparaciones pertinentes. Para obtener servicio de reparación, comuníquese con el distribuidor. En el caso en que el consumidor no obtenga servicio al cliente satisfactorio por parte del distribuidor, debe presentar una notificación por escrito al Departamento de Relaciones con el Cliente de LMS dentro de los 30 días de la notificación de la falla. No se cobrará los repuestos ni la mano de obra por un artículo cubierto. Si embargo, el agente de servicio de LMS puede realizar un costo estimado del viaje o de la distancia recorrida para la revisión, que puede incluir el tiempo de diagnóstico. Si LMS determina que la reparación de un artículo cubierto no es factible, LMS se reserva el derecho de reemplazar la mercadería dañada por otra del mismo valor que el de la compra original. En el caso de un cambio cubierto por la garantía, todos los gastos del reemplazo, retiro, instalación y envío estarán a cargo del propietario.

Prorrato de la garantía

Las unidades que la Compañía considere que no son reparables serán sustituidas con carácter prorrateado por una unidad idéntica o comparable. El usuario tendrá que pagar el uno por ciento del coste actual de venta al detalle por cada mes completo de propiedad a partir de la fecha de compra hasta la fecha en que se determine que el fallo no es reparable. Este cargo se anulará durante los primeros doce meses de propiedad.

Exclusiones y limitaciones de la garantía

Esta garantía queda nula si el spa ha sido sometido a negligencia, alteración, uso inadecuado, abuso, reparaciones por personal no autorizado por LMS, instalación eléctrica incorrecta, instalación de cualquier otro componente que no pertenezca al mismo fabricante, causas de fuerza mayor (entre otras: los actos de la naturaleza y los ambientes circundantes) y cualquier otro caso que se encuentre fuera del control de LMS. Consulte el manual del propietario para obtener más información y ejemplos de exclusiones y actos comunes que invalidan esta garantía. Esta garantía excluye la Serie Designer.

Descargo de responsabilidad

Esta garantía limitada está confeccionada con el expreso conocimiento de que el spa no es un dispositivo esencial ni médico según lo define la Ley Estatal y Federal. LMS no será responsable de la falta de uso del spa u otros costos incidentales o consecuentes, expensas o daños, que incluyen, entre otras cosas, la extracción de los accesorios de la cubierta y otros accesorios personalizados o la necesidad de la remoción con una grúa. Cualquier garantía implícita tendrá la misma duración que la garantía aplicable expresada con anterioridad. Bajo ninguna circunstancia LMS ni ninguno de sus representantes serán responsables por las lesiones de cualquier persona o el daño a cualquier propiedad aunque así surgieran.

Recursos legales

Esta garantía limitada le otorga derechos legales específicos y puede tener otros derechos, los cuales pueden variar de un estado a otro.

Atención al cliente

Para solicitar atención al cliente, comuníquese inmediatamente con el distribuidor autorizado. Si necesita más información o ayuda, contáctese con el Departamento de Relaciones con el Cliente de LMS en 1462 East Ninth Street, Pomona, CA 91766, o llame al 909-623-8781.

Contáctese con su distribuidor de Cal Spas™ para que le proporcione una copia de la garantía aplicable y detalles, y le aclare cualquier duda que pueda tener con respecto a la cobertura del spa.

Detalles específicos de la garantía

- **Garantía del gabinete de tres años:** En esta garantía se excluye específicamente la descamación, la formación de burbujas y el descascarado.
- **Garantía perpetua del cambiador de calor XL y del Quest 2000 Ozonator:** Después de la cobertura original de cinco años a partir de la fecha de entrega, la garantía perpetua cubre únicamente los repuestos. Excluye específicamente el reemplazo del cartucho de ozono que tiene una garantía de un año.
- **Garantía de un año de la tapa del spa:** Las tapas del spa están garantizadas por el fabricante por un periodo de un año a menos que se indique lo contrario.

Limitaciones de la garantía

La garantía limitada de 2009 es nula ante el uso negligente del spa, alteración, mal uso, abuso, reparaciones hechas por representantes no autorizados por el LMS, instalación eléctrica mal hecha, circunstancias de fuerza mayor y cualquier otro caso que esté fuera del control del LMS. A continuación presentamos ejemplos de algunos actos comunes que invalidan esta garantía:

- Uso del spa en una aplicación no residencial.
- Raspones causados por el uso normal.
- Hacer funcionar el spa a temperatura del agua fuera de los valores normales de funcionamiento entre 32°F (0°C) y 118°F (47,8°C).
- Daño causado por el nivel de agua incorrecto (bajo, desbordante, etc.).
- Daño causado por condiciones climáticas extremas (calor, frío, etc.).
- Daño causado por suciedad, arena y calcio.
- Daño causado por cartuchos de filtro tapados. Consulte las recomendaciones para la limpieza del filtro que se incluyen en este manual del propietario.
- Daño causado por el funcionamiento continuo de este spa con un problema conocido o desconocido.
- Daño causado por tricloro, ácidos, tabletas de cloro y cualquier otro producto químico del spa que no esté autorizado por el LMS.

- Daño causado por la química inapropiada del agua. (Los altos niveles de cloro, el bromo, el calcio, el pH y otros niveles químicos excesivos.)
- Daño causado por la luz directa del sol. Los spa siempre deberían estar cubiertos cuando no se utilizan.
- Daño causado como resultado de no respetar las instrucciones de funcionamiento que se definen en este manual del propietario.
- Daño causado por una instalación eléctrica incorrecta, bajas de tensión, picos de tensión, o funcionamiento del spa fuera del rango de voltaje a más de ±10%.
- Los spa que no se instalan de forma correcta en el suelo o se colocan en superficies que no están aprobadas.

Aunque las grietas en la estructura, que son rupturas de la estructura de un lado a otro, quedan cubiertas por esta garantía limitada, no se cubren las ralladuras cosméticas, los orificios y grietas superficiales, puesto que no se consideran como grietas.

La garantía limitada normalmente se aplica sólo a los spa de uso personal, familiar o del hogar.

Para mover su spa de lugar sin invalidar su garantía, comuníquese con el Servicio al Cliente para información sobre los procedimientos de traslado.

Exclusiones de la garantía

Las partes sustituibles como los filtros, las bombillas de luz, los cabezales, las clavijas de los inyectores, las cubiertas del spa y las tapas de filtro se excluyen específicamente de la garantía limitada.

Las cubiertas del spa y los sistemas de estéreo se entregan con la garantía de sus fabricantes. Si desea obtener más información, consulte las garantías que se encuentran en el paquete de información del propietario que se entregó con el spa para proporcionarle más información.

Los ajustes del equipo (como los ajustes del interruptor de presión) se excluyen específicamente de esta garantía.



Cómo encontrar el número de serie del producto

El número de serie del spa Cal Spa se encuentra en una placa metálica colocada en la parte inferior derecha del panel frontal del spa. Necesitará este número para registrar debidamente su spa y activar la cobertura. Escriba esta información en el espacio que se suministra más abajo.

Modelo Cal Spa: _____

Número de serie Cal Spa: _____

Fecha de compra: _____

Fecha de instalación: _____

Número de teléfono del distribuidor de Cal Spa: _____

Dirección del distribuidor de Cal Spa: _____

INFORMACIÓN DE CONTACTO

Para solicitar atención al cliente, comuníquese inmediatamente con el distribuidor autorizado. Si necesita información adicional y/o asistencia, comuníquese a:

LMS Departamento de Atención al Cliente
1462 East Ninth Street
Pomona, CA 91766

Teléfono: 1-909-623-8781
Fax: 1-909-629-3890

www.calspas.com